

### GB Operating and Safety Instructions

**NL** Bedienings- en veiligheidsvoorschriften

**FR** Instructions d'utilisation et consignes de sécurité

**DE** Gebrauchs- und Sicherheitsanweisung

**IT** Istruzioni per l'uso e la sicurezza

**ES** Instrucciones de uso y de seguridad

**PT** Instruções de Operação e Segurança

**PL** Instrukcja obsługi i bezpieczeństwa

**RU** Инструкции по эксплуатации и правила техники безопасности

**HU** Kezelési és biztonsági utasítások

**CZ** Provozní a bezpečnostní pokyny

**SK** Prevádzkové a bezpečnostné pokyny

**TR** Çalima ve Güvenlik Talimatları

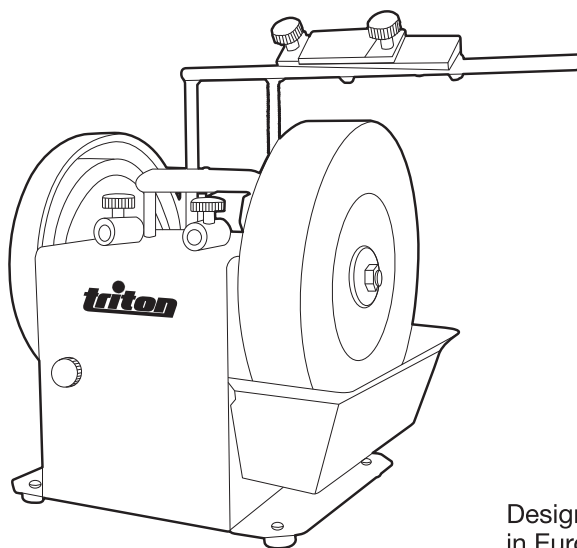

Version date: 09.11.17

Designed  
in Europe



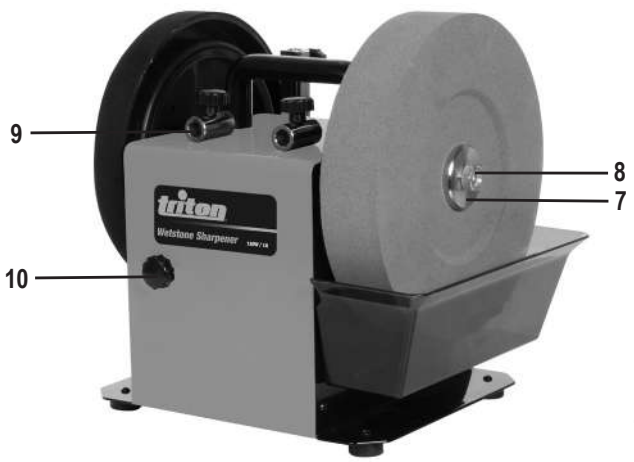
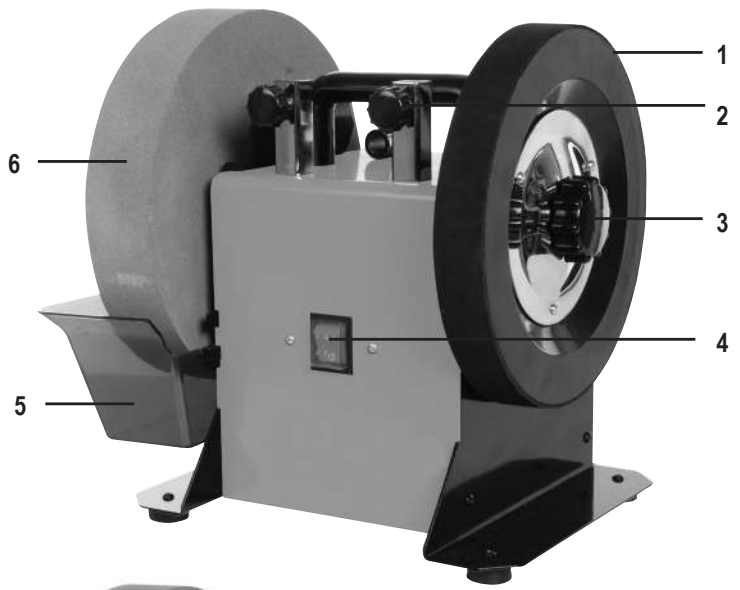

A

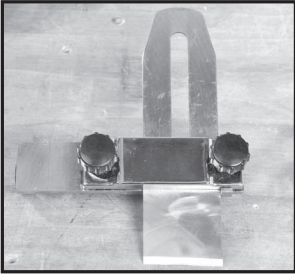

B

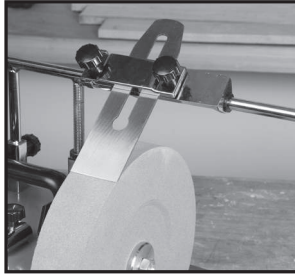

C

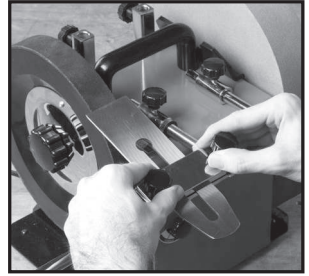

D



E

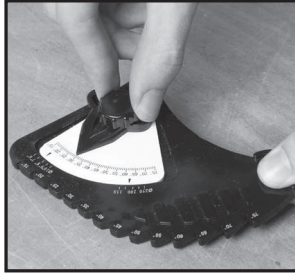

F

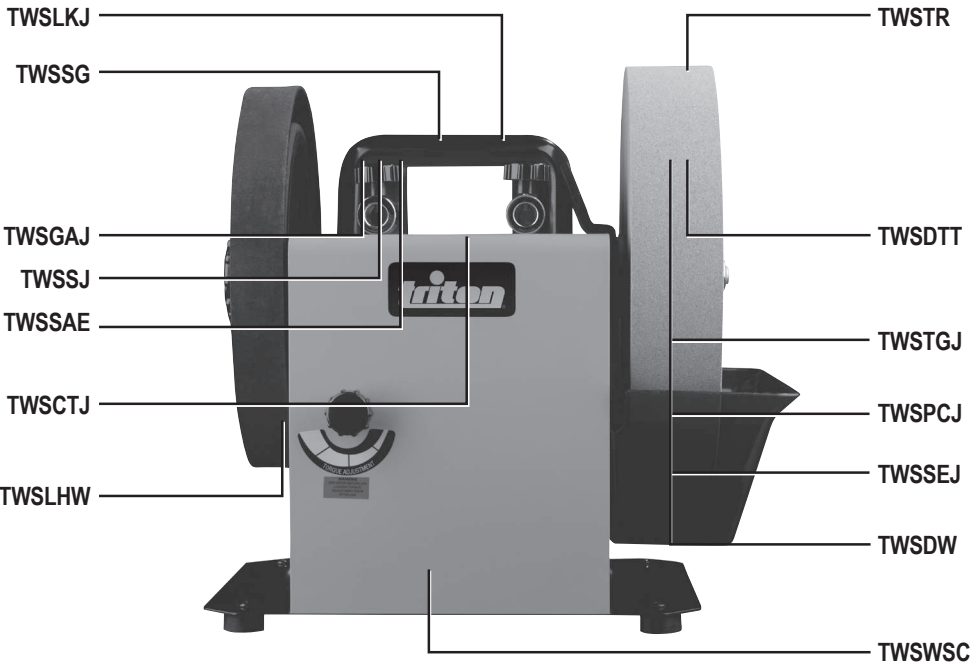

GB

# Original Instructions

## Introduction

Thank you for purchasing this Triton tool. This manual contains information necessary for safe and effective operation of this product. This product has unique features and, even if you are familiar with similar products, it is necessary to read this manual carefully to ensure you fully understand the instructions. Ensure all users of the tool read and fully understand this manual.

## Description of Symbols

The rating plate on your tool may show symbols. These represent important information about the product or instructions on its use.

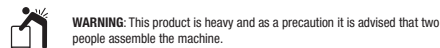
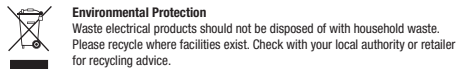
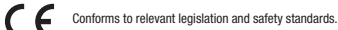
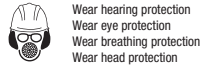

## Specification

<b>Model No:</b>	TWSS10
<b>Rating:</b>	220V - 240V~, 50/60Hz, 120W
<b>Drive:</b>	Induction motor
<b>No load speed:</b>	125min <sup>-1</sup>
<b>Sharpening stone:</b>	Ø250 x 50mm
<b>Honing wheel:</b>	Ø230 x 30mm
<b>Bore size:</b>	Ø12mm
<b>Power cord length:</b>	2m
<b>Protection class:</b>	Ⓛ
<b>Dimensions (L x H x W):</b>	345 x 370 x 270mm
<b>Weight:</b>	14.9kg
<b>Note: Imperial conversions are approximate.</b>	
<b>Sound level information:</b>	
<b>Sound Pressure L<sub>pk</sub>:</b>	86.2dB(A)
<b>Sound Power L<sub>WA</sub>:</b>	99.2dB(A)
<b>Uncertainty K:</b>	3dB

**WARNING:** Always wear ear protection where the sound level exceeds 85dB(A) and limit the time of exposure if necessary. If sound levels are uncomfortable, even with ear protection, stop using the tool immediately and check the ear protection is correctly fitted and provides the correct level of sound attenuation for the level of sound produced by your tool.

**WARNING:** User exposure to tool vibration can result in loss of sense of touch, numbness, tingling and reduced ability to grip. Long term exposure can lead to a chronic condition. If necessary, limit the length of time exposed to vibration and use anti-vibration gloves. Do not operate the tool with hands below a normal comfortable temperature, as vibration will have a greater effect. Use the figures provided in the specification relating to vibration to calculate the duration and frequency of operating the tool.

Sound and vibration levels in the specification are determined according to international standards. The figures represent normal use for the tool in normal working conditions. A poorly maintained, incorrectly assembled, or misused tool, may produce increased levels of noise and vibration. [www.osha.europa.eu](http://www.osha.europa.eu) provides information on sound and vibration levels in the workplace that may be useful to domestic users who use tools for long periods of time.

# General Power Tool Safety Warnings

**WARNING:** When using electric power tools, basic safety precautions should always be followed to reduce the risk of fire, electric shock and personal injury including the following safety information. Read all these instructions before attempting to operate this product and save these instructions for future use.

**WARNING:** This appliance is not intended for use by persons (including children) with reduced, physical or mental capabilities or lack of experience or knowledge unless they have been given supervision or instruction concerning use of the appliance by a person responsible for their safety. Children must be supervised to ensure that they do not play with the appliance.

**CAUTION:** Use the power tool, accessories and tool bits etc. in accordance with these instructions, taking into account the working conditions and the work to be performed. Use of the power tool for operations different from those intended could result in a hazardous situation.

The term "power tool" in the warnings refers to your mains-operated (corded) power tool or battery-operated (cordless) power tool.

- 1 - Keep work area clear** - Cluttered areas and benches invite injuries
- 2 - Consider work area environment**
  - Do not expose tools to rain
  - Do not use tools in damp or wet locations
  - Keep work area well lit
  - Do not use tools in the presence of flammable liquids or gases
- 3 - Guard against electric shock** - Avoid body contact with earthed or grounded surfaces (e.g. pipes, radiators, ranges, refrigerators)
- 4 - Keep other persons away** - Do not let persons, especially children, not involved in the work touch the tool or the extension cord and keep them away from the work area
- 5 - Store idle tools** - When not in use, tools should be stored in a dry locked-up place, out of reach of children
- 6 - Do not force the tool** - It will perform the job better and safer at the rate for which it was intended
- 7 - Use the right tool** - Do not force small tools to do the job of a heavy duty tool
  - Do not use tools for purposes not intended; for example do not use circular saws to cut tree limbs or logs
- 8 - Dress appropriately**
  - Do not wear loose clothing or jewellery, which can be caught in moving parts
  - Suitable safety footwear is recommended when working outdoors.
  - Wear protective covering to contain long hair
- 9 - Use protective equipment**
  - Use safety glasses
  - Use face or dust mask if working operations create dust

**WARNING:** Not using protective equipment or appropriate clothing can cause personal injury or increase the severity of an injury.

- 10 - Connect dust extraction equipment** - If the tool is provided for the connection of dust extraction and collecting equipment, ensure these are connected and properly used
- 11 - Do not abuse the power cable** - Never yank the power cable to disconnect it from the socket. Keep the power cable away from heat, oil and sharp edges. Damaged or entangled power cables increase the risk of electric shock
- 12 - Secure work** - Where possible use clamps or a vice to hold the work. It is safer than using your hand
- 13 - Do not overreach** - Keep proper footing and balance at all times
- 14 - Maintain tools with care**
  - Keep cutting tools sharp and clean makes the tool easier to control and less likely to bind or lock in the workpiece
  - Follow instruction for lubricating and changing accessories
  - Inspect tool power cables periodically and if damaged have them repaired by an authorized service facility
  - Inspect extension cables periodically and replace if damaged
  - Keep handles dry, clean and free from oil and grease

**WARNING:** Many accidents are caused by poorly maintained power tools.

- 15 - Disconnect tools** - When not in use, before servicing and when changing accessories such as blades, bits and cutters, disconnect tools from the power supply

**WARNING:** The use of accessories or attachments not recommended by the manufacturer may result in a risk of injury to persons.

- 16 - Remove adjusting keys and wrenches** - Form the habit of checking to see that keys and adjusting wrenches are removed from the tool before switching it on

- 17 - Avoid unintentional starting** - Ensure switch is in "off" position when connecting to a mains socket or inserting a battery pack, or when picking up or carrying the tool

**WARNING:** Unintended starting of a tool can cause major injuries.

- 18 - Use outdoor extension leads** - When the tool is used outdoors, use only extension cords intended for outdoor use and so marked. Use of an extension cable suitable for outdoor use reduces the risk of electric shock

- 19 - Stay alert**

- Watch what you are doing, use common sense and do not operate the tool when you are tired

- Do not use a power tool while you are under the influence of drugs, alcohol or medication

**WARNING:** A moment of inattention while operating power tools may result in serious personal injury.

- 20 - Check damaged parts**

- Before further use of tool, it should be carefully checked to determine that it will operate properly and perform its intended function

- Check for alignment of moving parts, binding of moving parts, breakage of parts, mounting and any other conditions that may affect its operation

- A guard or other part that is damaged should be properly repaired or replaced by an authorized service centre unless otherwise indicated in this instruction manual

- Have defective switches replaced by an authorized service centre

**WARNING:** Do not use the tool if the on/off switch does not turn it on and off. The switch must be repaired before the tool is used.

- 21 - Have your tool repaired by a qualified person** - This electric tool complies with the relevant safety rules. Repairs should only be carried out by qualified persons, otherwise this may result in considerable danger to the user

**WARNING:** When servicing use only identical replacement parts.

**WARNING:** If the power cable is damaged it must be replaced by the manufacturer or an authorised service centre.

- 22 - Power tool mains plugs must match the mains socket** - Never modify the plug in any way. Do not use any adapter plugs with earthed (grounded) power tools. Unmodified plugs and matching sockets will reduce risk of electric shock

- 23 - If operating a power tool outside use a residual current device (RCD)** - Use of an RCD reduces the risk of electric shock

**NOTE:** The term "residual current device (RCD)" may be replaced by the term "ground fault circuit interrupter (GFCI)" or "earth leakage circuit breaker (ELCB)".

**WARNING:** When used in Australia or New Zealand, it is recommended that this tool is ALWAYS supplied via Residual Current Device (RCD) with a rated residual current of 30mA or less.

**WARNING:** Before connecting a tool to a power source (mains switch power point receptacle, outlet, etc.) be sure that the voltage supply is the same as that specified on the nameplate of the tool. A power source with a voltage greater than that specified for the tool can result in serious injury to the user, and damage to the tool. If in doubt, do not plug in the tool. Using a power source with a voltage less than the nameplate rating is harmful to the motor.

**Polarized Plugs** (for North America only) To reduce the risk of electric shock, this equipment has a polarized plug (one blade is wider than the other). This plug will fit in a polarized outlet only one way. If the plug does not fit fully in the outlet, reverse the plug. If it still does not fit, contact a qualified electrician to install the proper outlet. Do not change the plug in any way.

## Whetstone Sharpener Safety



- Hold the power tool by insulated gripping surfaces only, because the grinding wheel may contact its own cord. Cutting a "live" wire may make exposed metal parts of the power tool "live" and could give the operator an electric shock.
  - The machine is Class 1 Category (earthed) and is fitted with a 3-core cable and plug. Should the cable or plug be damaged, the product should be serviced by an authorized Service Centre to avoid a hazard.
  - It is strongly recommended that the tool always be supplied via a residual current device with a rated residual current of 30 mA or less.
- a) Wear adequate personal protective equipment including suitable safety glasses and breathing protection.** DO NOT wear loose clothing, REMOVE jewellery and tie long hair back. DO NOT eat, drink or smoke in the work area. Keep children away
  - b) ALWAYS stand securely when working with this machine.** NEVER lean over the rotating wheels or overreach. ALWAYS be prepared to counteract kickback. Depending on the orientation and rotation of the grinding wheel, a workpiece might be pulled out of your hands or be thrown towards you
  - c) This machine is designed for the sharpening of tools and common household blades.** It is not intended for other grinding purposes, nor should it be used to grind other materials not commonly used for tool blades
  - d) Sharpening should only be undertaken by persons familiar with the procedures, necessary techniques and hazards involved.** This manual only outlines the general use of the machine, and cannot replace formal training in metalwork and tool sharpening or practice
  - e) If you are unsure how to use the machine to sharpen tools safely and according to rules and regulations, DO NOT use**
  - f) ALWAYS adhere to the tool manufacturer's guidelines regarding sharpening and maintenance.** If the guidelines are unclear, return the tool to the manufacturer for sharpening
  - g) NEVER attempt to sharpen a blade that is not intended to be sharpened.** Some blades (e.g. some power tool blades) must be replaced when blunt, worn or damaged and CANNOT be sharpened and re-used

- h) **Some hand and power tool blades feature a complex geometry.** If such a blade is suitable for sharpening, it may **ONLY** be restored to its original geometry. **NEVER** alter the existing blade features. If you are unsure how to achieve this, have the tool sharpened by the manufacturer or a trained technician
- i) **Metaworking machines are potentially dangerous if not used properly. ALWAYS** adhere to commonly recognised rules and procedures concerning the operation of metalwork machines and the use of hand tools
- j) **Always use the CORRECT accessories for sharpening specific tools.** Never alter accessories or jigs. Never use self-built accessories or modify the machine. This device may be unsuitable if the accessories designed for specific sharpening tasks are unavailable. **DO NOT** sharpen tools 'free-hand'
- k) **Inspect the machine, its discs, wheels and accessories carefully before EVERY use.** The use of damaged abrasive wheels is **EXTREMELY DANGEROUS** and might cause **SERIOUS** injury to the operator and people in the vicinity
- l) **Abrasive wheels must be well maintained and have an EVEN grinding surface.** Recondition with a stone grader or truing tool when surface shows uneven wear
- m) **Ensure your power circuits satisfy the earthing requirements of this machine.** Never connect to electrical circuits without protective earth, or to unprotected electrical outlet with no circuit breaker or fuses. Consult a qualified electrician if at all unsure about how to safely connect this machine. Incorrect or damaged electrical connections can be the cause of electric shocks, fires and damage to the machine

## Product Familiarisation

- Leather Honing Wheel
- Vertical Mounts for Support Arm
- Locking Knob
- On/Off Switch
- Water Trough
- Grindstone
- Metal Washer (x2)
- Locking Nut
- Horizontal Mounts for Support Arm
- Torque Adjustment Knob

### Included Accessories:

- Support Arm
- Support Arm Height Adjuster
- Straight Edge Jig (TWSSGJ)
- Stone Grader (TWSSG)
- Polishing Paste
- Spanner 19mm
- Grinding Angle Set-Up Jig (TWSSGAJ)

## Intended Use

Device for low-speed, wet sharpening and honing of a variety of tools and blades using tool-specific jigs (optional).

**IMPORTANT:** This device is not designed for reshaping, repairing, or recovering overly-damaged blades. This device is used for sharpening purposes only.

## Unpacking Your Tool

- Carefully unpack and inspect your tool. Familiarise yourself with all its features and functions
- Ensure that all parts of the tool are present and in good condition. If any parts are missing or damaged, have such parts replaced before attempting to use this tool

## Before Use

### Fitting the Grindstone and Water Trough

- Place the Metal Washer (7) onto the spindle, profile facing away from the body of the machine
- Place the Grindstone (6) loosely onto the spindle, with the depressed centre of the grindstone facing away from the body of the machine (as shown in image)
- Clip the Water Trough (5) into position. Use the appropriate fixing position to suit the size of grindstone to ensure stone is free to rotate yet reaches below the max water level (as marked on trough)
- Place the other Metal Washer (7) onto the spindle, profile facing the grindstone
- Fasten with the Locking Nut (8). Use the Spanner (16) to secure tightly

**Note:** This spindle has a reverse thread, turn nut anti-clockwise to fasten.

- Rotate the grindstone by hand a few turns to ensure that it moves freely and accurately

## Leather Honing Wheel

- The unit is supplied with the Leather Honing Wheel (1) fitted
- Before use, check that the honing wheel is securely fastened in place
- Turn the Locking Knob (3) clockwise to tighten

**Note:** Tighten by hand only.

**Note:** A Profiled Leather Honing Wheel is also available to purchase as an optional accessory. See 'Profiled Leather Honing Wheel' for more information.

### Positioning the unit

- Install the unit on a solid work surface, with all four feet securely planted on the surface
- Note:** This machine features four rubber feet to decrease vibration. Place it on a work surface that does not encourage or amplify tool vibration.
- Ensure there is adequate light to see the work clearly and sufficient space around the unit so that there are no obstructions

### Filling the Water Trough

- Fill the Water Trough (5) with clean cold water up to the 'MAX WATER LEVEL' mark on the side of the water trough
- When in use, ensure the water level is always sufficient to keep the grinding surface of the Grindstone (6) wet

### Engaging the drive system

- Tighten the Torque Adjustment Knob (10) by turning it clockwise until the wheel begins to drive
- If additional torque is needed, turn the knob a little more to increase pressure on the drive wheel
- After use, always loosen the torque adjustment knob

### Using the Stone Grader

Use the Stone Grader (14) to dress the surface of the grindstone for fine or coarse grinding:

For coarse grinding, to remove a large amount of material quickly (for example, to shape a blade):

- Apply the coarse side of the stone grader to the grindstone to roughen the grinding surface

For fine grinding, to sharpen the blade:

- Apply the smooth side of the stone grader to the grindstone to provide a finer surface, ideal for sharpening the blade in preparation final polishing of the cutting edge on the leather honing wheel

### Using the Straight Edge Jig

For use with the Support Arm (11) and Grinding Angle Set-Up Jig (17) to set the blade at exactly the correct angle for sharpening

- Loosen the knobs on the Straight Edge Jig (13)
- Place the blade in the jig so that one edge of the blade is positioned against the end stops (Image A)
- Tighten the knobs to fasten the blade in position

### Using the Support Arm

- The Support Arm (11) can be attached for grinding with or against the direction of rotation of the grindstone

For grinding against the direction of rotation:

- Place the Support Arm (11) in the Vertical Mounts (2) (Image B)

For grinding and honing with the direction of rotation:

- Place the Support Arm (11) in the Horizontal Mounts (9) (Image C)

**WARNING:** Honing must **ONLY** be carried out WITH the direction of rotation.

- Working against the direction of rotation removes larger amounts of material more quickly than working with the direction of rotation
- Working with the direction of rotation can be used for very precise sharpening of a blade for finer tools and is used for honing
- Take your time and practise the set up with various types and sizes of blades so that you can achieve the correct sharpening angle and ensure the blade to be sharpened is square across the surface of the grindstone
- In general, for sharpening, position the support arm in the vertical mounts and sharpen against the direction of rotation
- NEVER** place the support arm in the vertical mounts when using the leather honing wheel. Attempting to hone the blade against the direction of rotation will cause severe damage to the honing wheel

## Using the Grinding Angle Set-Up Jig

- Use the Grinding Angle Set-Up Jig (17) to set the blade at exactly the correct angle for sharpening (Image D).
1. Mount the blade in the Straight Edge Jig (13) and place the support arm in the mount
- Note:** The Grinding Angle Set-up Jig can be used in conjunction with other jigs in the Triton range. See 'Accessories' section for more information.
2. Use the gauge on the outside of the Grinding Angle Set-Up Jig to measure the bevel angle of the blade.
  3. Loosen the locking knob on the Grinding Angle Set-Up Jig and adjust the protractor so that the black arrows are aligned with the correct grindstone diameter marking (Image E)
  4. Then set the pointer to the required bevel angle on the blade (as measured in Step 2, above) and tighten the locking collar to lock in position (Image E)
  5. Thread the Straight Edge Jig onto the support arm so that the blade rests against the grindstone
  6. Position the curved foot of the Grinding Angle Set-Up Jig on the grindstone and the flat section of the pointer on the blade to be sharpened (Image F)
  7. Use the Support Arm Height Adjuster (12) to adjust the height of the support arm until the flat section on Grinding Angle Set-Up Jig pointer lies perfectly flat on the

## Operation

### Important safety notes:

- Never use this unit without wearing all necessary safety equipment, including approved safety glasses and face or dust mask
- Wear cut-resistant gloves and handle blades with care at all times
- DO NOT test the sharpness of a blade on your finger (or other part of the body)
- The grindstone and honing wheel rotate in the direction as marked by the arrow on the top of the unit, adjacent to the horizontal mounts
- Ensure the water trough is correctly fitted and sufficiently filled with water before starting work. Check the water level at regular intervals and top up as necessary. NEVER attempt to sharpen a blade when the stone is dry; it may be dangerous to do so.
- Ensure the grinding stone surface is even and accurately graded for the task at hand
- Check that the grindstone rotates freely each time before start up
- Always allow a new wheel to run for a minutes before using it. Stand to one side at start up

## Switching ON & OFF

1. Ensure On/Off Switch (4) is in the OFF (O) position
2. Connect the unit to the power supply
3. To switch on, press the on/off switch to ON position (I)
4. To switch off, press the on/off switch to OFF position (O)
5. Disconnect the device from the power supply if interrupted and when finishing work

## Sharpening a blade

- Apply blade to the grindstone with an even pressure
- Slide the Straight Edge Jig back and forth along the support arm to ensure even grinding on the blade and even wear on the stone
- Do not press hard. Light pressure is all that is required for sharpening

## Sharpening without the Straight Edge Jig

- If the workpiece is too large to mount in the jig, you can fit the Support Arm (11) and rest the workpiece on the support, with the edge pointing away from you. This will help you keep the blade steady at the angle required
- Move the blade back and forth across the stone to ensure even grinding on the blade and even wear on the stone

**Note:** A Support Arm Extension (TWSAE) and several tool specific jigs, such as the Long Knife Jig (TWSLKJ) are available from your Triton stockist (see optional extras for more information). It is highly recommended to always use a suitable tool specific jig when sharpening with this device.

## Honing a blade

- After sharpening, using the leather honing wheel will remove any burr and give a smooth sharp edge to the blade

**WARNING:** Always hone a blade in the direction of wheel rotation. NEVER hone against the direction of the wheel .

1. Ensure the machine is disconnected from power during set up
2. Set up the Support Arm (11) and jig as shown in Image C. Use the Grinding Angle Set-Up Jig (17) to check the blade angle is correct
3. Apply a generous squeeze of Polishing Paste (15) directly to the Leather Honing Wheel (1). Honing will distribute the compound across the wheel
4. Switch on the machine and move the blade across the face of the honing wheel, ensuring that at least half of the width of the honing wheel is always in contact with the blade
5. Allow the honing wheel to do the work. Do not apply excessive force to the wheel
6. As with sharpening, move the jig back and forth along the support arm to ensure even honing of the blade
7. DO NOT hone without polishing paste on the wheel. If honing a number of blades, it may be necessary to apply more paste. Switch off machine and remove blade before applying compound

## Honing without the Straight Edge Jig

- If the workpiece is too large to mount in the jig, you can fit the Support Arm (11) and rest the workpiece on the support, with the edge pointing away from you. This will help you keep the blade steady at the angle required
- Move the blade back and forth across the wheel to ensure even polishing across the blade

## Removing engineering marks

- The manufacturing process sometimes leaves blades with engineering marks on the surface of the cross section (or 'face') of the blade
- You can remove these by applying the damaged face of the blade to the side face of the stone
- Move the face of the blade slowly over the face of the stone. Do not apply excessive force, and avoid fingers coming into contact with the stone
- Carry out this procedure first, before you sharpen the blade

## Finishing work

1. Disengage the drive system by loosening the Torque Adjustment Knob (10) This will help to ensure the drive wheel retains perfect shape
2. Empty the water trough

**WARNING:** NEVER leave the grindstone standing in water.

## Accessories

- An extensive range of optional accessories, including several specialised, tool-specific sharpening jigs, and replacement parts are available from your Triton stockist

Image	Optional Accessory / Replacement Part	Model No.
	Long Knife Jig	TWSLKJ
	Stone Grader (replacement)	TWSSG
	Grinding Angle Set-Up Jig (replacement)	TWSGAJ
	Scissors Jig	TWSSJ
	Support Arm Extension	TWSSAE
	Carving Tool Jig	TWSCTJ
	Profiled Leather Honing Wheel	TWSLHW
	Tool Rest	TWSTR
	Diamond Truing Tool	TWSDTT
	Turning Gauge Jig	TWSTGJ
	Plane Camber Jig	TWSPCJ
	Straight Edge Jig (replacement)	TWSSEJ
	Pre-Dressed Coated Grindstone (replacement)	TWSDW
	Machine Cover	TWSWSC
	Metal Polish (replacement)	TWSMP

- Replacement grinding and honing wheels are available from your Triton stockist; genuine Triton spare parts can be obtained from [toolsparesonline.com](http://toolsparesonline.com)

## Long Knife Jig (TWSLKJ)

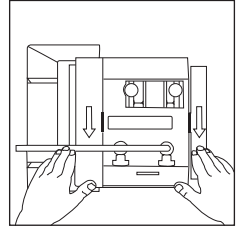
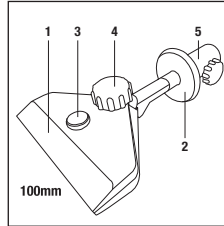
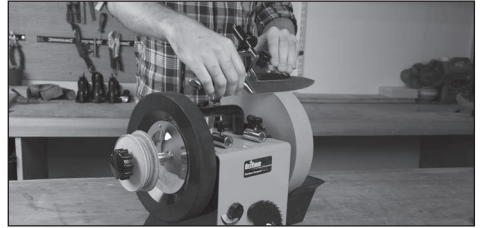

### Long Knife Jig Familiarisation

- Blade Clamp
- Adjustable Jig Stop
- Clamp Thickness Screw
- Jig Tightening Knob
- Jig Stop Adjustment Knob

### Using the Long Knife Jig:

- The Blade Clamp (1) is designed for holding knives of any thickness, which is fully adjustable with the Clamp Thickness Screw (3)
- The Adjustable Jig Stop (2) can be moved into the desired position based on the knife's size by easily loosening Jig Stop Adjustment Knob (5), moving the Jig Stop then retightening the Jig Stop Adjustment Knob
- Lock the Long Knife Jig by tightening the Jig Tightening Knob (4)
- Use the Support Arm to rest the jig on and use the Adjustable Jig Stop to steadily control sharpening of the knife

**Note:** This jig is especially designed for use with long and thin knives, such as filleting knives. Because the Long Knife Jig is wide, it provides ample support required for long, thin blades.

## Stone Grader (TWSSG)

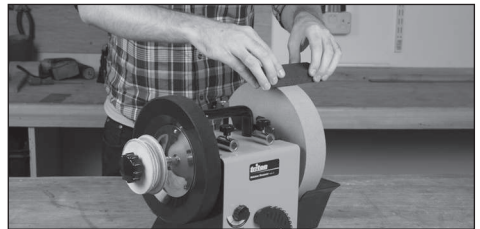

For dressing the grinding stone. Coarse 220 Grit. Fine 1000 Grit. (For usage instructions, see 'Using the Stone Grader'.)



## Grinding Angle Set-Up Jig (TWSGAJ)

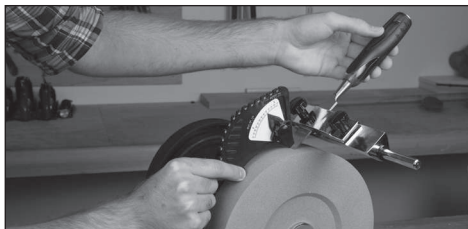

For setting up the correct angle for sharpening. Enables repeated accurate grinding of specific bevel angles. (For usage instructions, see 'Using the Grinding Angle Set-Up Jig'.)

## Scissors Jig (TWSSJ)

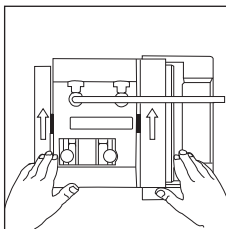
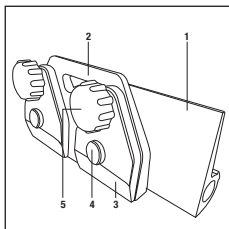

Restores sharp edges to blunt scissors and garden shears. Twin clamps for securing blades.

### Scissors Jig Familiarisation

1. Jig Support Plate
2. Scissor Clamp Holder
3. Scissor Clamp
4. Clamp Thickness Screw
5. Jig Tightening Knob

### Using the Scissors Jig:

- The Scissor Clamp Holder (2) is fitted with 2 Scissor Clamps (3). Normally, only the Scissor Clamp on the right is required; however, for large scissors or shears the other clamp can also be used
- Adjust the Scissor Clamp/s to fit the scissor blade thickness. Loosen the Jig Tightening Knob (5) then the Clamp Thickness Screw (4). Insert the scissor blade and re-tighten
- The Jig Support Plate has a surface designed to allow the jig to move easily while sharpening

**IMPORTANT:** DO NOT use the Leather Honing Wheel to remove the burr from the scissor blade after using the Grindstone. To remove the burr, draw the scissor blade through the grain at the end of a piece of wood.

**Note:** Portable electric-planer blades (not tungsten carbide blades) are ground in the same way as scissor blades; however, honing using the Leather Honing Wheel is required.

### Setting the bevel edge angle

- The scissors' bevel edge angle is set by adjusting the Jig Support Plate. Either repeat the existing angle or create a new bevel edge angle by using the Grinding Angle Set-Up Jig

### The same bevel edge angle:

1. Slide the Jig Support Plate (1) onto the Support Arm and tighten
2. Use a black marker pen to colour the bevel edge of scissor blade; rest the jig on the Jig Support Plate with the scissors' bevel edge touching the grinding wheel; and, using your hand, turn the grinding wheel a quarter turn
3. Check the bevel edge to see what part of the black pen mark has been scratched off, then adjust the Jig Support Plate to correct the angle
4. Re-test the quarter-turn scratch and re-adjust the Jig Support Plate if required

### A new bevel edge angle:

1. Slide the Jig Support Plate onto the Support Arm and tighten
2. Use the Grinding Angle Set-Up Jig to set-up the Scissor Jig at the new angle (see 'Using the Grinding Angle Set-Up Jig')

## Support Arm Extension (TWSSAE)

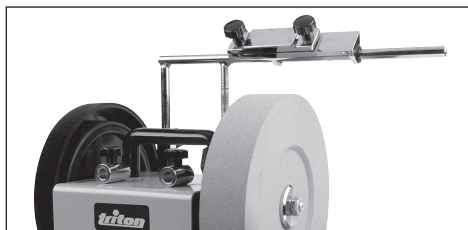

Attaches to support arm. Provides simultaneous tool support above the grindstone and honing wheels.

## Carving Tool Jig (TWSCTJ)

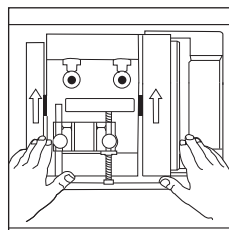
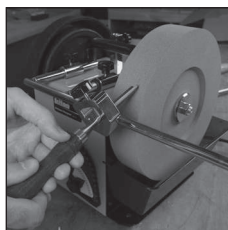

For accurate sharpening of carving tools and other short tools. Clamps narrow and butt chisels firmly. Internal 'V' shape automatically centres the tool.

### Using the Carving Tool Jig:

1. Loosen the knob on the clamp and insert the appropriate chisel
2. Tighten the clamp's knob
3. Use the Grinding Angle Set-Up Jig (see 'Using the Grinding Angle Set-Up Jig') and Support Arm distance from the Grindstone to set the existing bevel edge grinding angle or a new angle, if desired
4. Run the Whetstone Sharpener and frequently check the grind until the desired edge is achieved
5. After grinding, use the Leather Honing Wheel and the Profiled Leather Honing Wheel (TWLHW optional accessory. See 'Profiled Leather Honing Wheel' for more information)

**Note:** Use the Stone Grader (see 'Using the Stone Grader') to change between rough or fine grading of the Grindstone, depending on how much grinding and sharpening is required.

**Note:** You may need use the Leather Honing Wheel to remove the burr frequently during the grinding process so that the progress of the sharpening operation can be seen clearly.

**IMPORTANT:** You must use the same angle on the Leather Honing Wheel that was used on the Grindstone. Adjust the Support Arm to set the same angle. Use a black marker pen to see where the leather makes contact with the carving tool by colouring in the bevel edge and moving the Leather Honing Wheel in the correct direction by hand for a couple of rotations. Check where the marker has worn away then adjust the Support Arm accordingly.

**Note:** The Support Arm Extension (TWSSAE) is ideal for use with the Carving Tool Jig because there is no need to change the Support Arm. Access to the Grindstone and the Leather Honing Wheel is at same time with the Support Arm Extension (see 'Support Arm Extension' in 'Accessories' for more information).

## Profiled Leather Honing Wheel (TWSLHW)

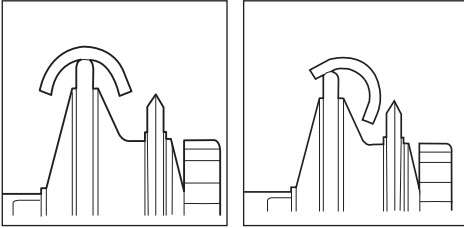
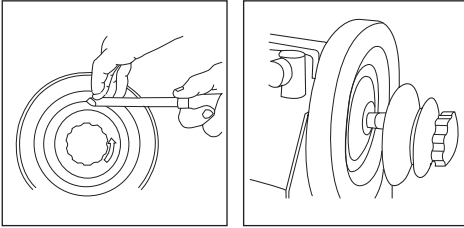
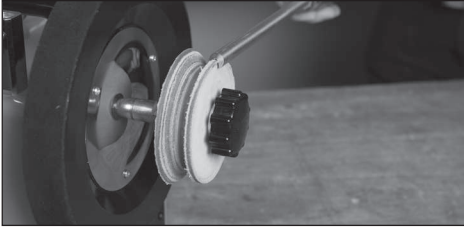

For honing and polishing the inside of and woodcarving gouges. Honing/polishing V-parting tools. Made from solid tanned leather.

**⚠ WARNING:** Always hone tools with the Leather Honing Wheel or the Profiled Leather Honing Wheel rotating away from you. Never attempt to hone tools with the honing wheels rotating toward you, which could cause injury or damage to your honing wheel.

## Tool Rest (TWSTR)

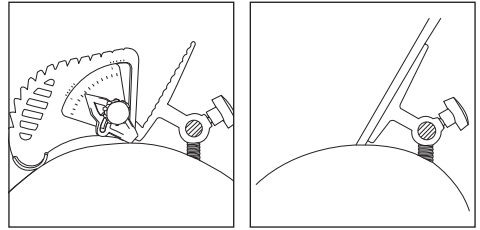
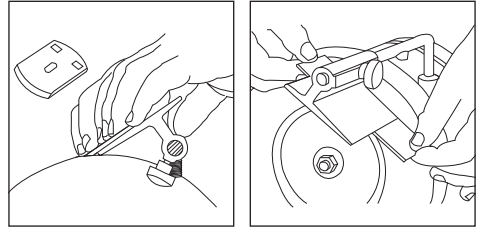
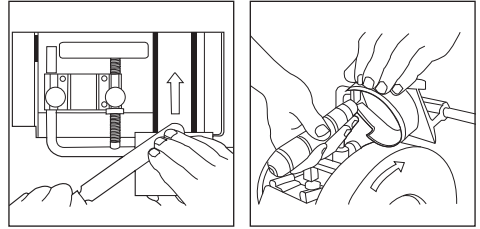
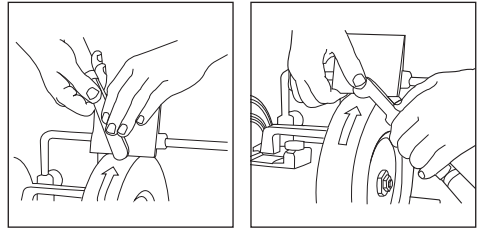
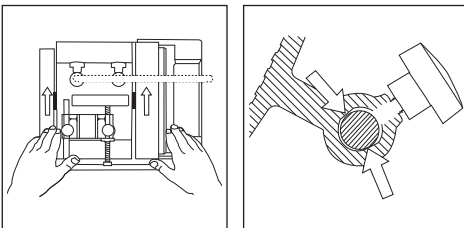
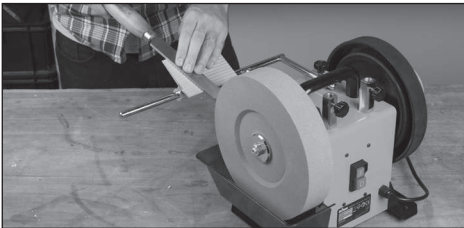

For sharpening an assortment of tools, especially tools requiring larger bevel angles. Provides stable platform.

### Using the Tool Rest:

1. Loosen the knob and slide onto the Support Arm
2. Adjust Tool Rest and Support Arm accordingly for the desired grinding angle

**Note:** The Grinding Angle Set-Up Jig can be used in conjunction with the Tool Rest to set-up the desired new angle (see 'Using the Grinding Angle Set-Up Jig').

**Note:** The Tool Rest can be used with the Leather Honing Wheel if honing of the tool is required.

## Diamond Truing Tool (TWSDDT)

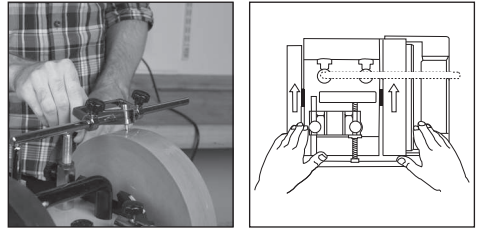

## Diamond Truing Tool Familiarisation

1. Hex Screw
2. Fixing Knob
3. Diamond Truing Tip
4. Truing Tool Bar
5. Truing Tool Square Tube

### Using the Diamond Truing Tool:

1. Fix the Diamond Truing Tool to the Support Arm as shown in the picture, with the Diamond Truing Tip (3) flush with the Grindstone surface
2. Tighten the Fixing Knobs (2)
3. Run the Whetstone Sharpener and use the back end of the Truing Tool Square Tube (5) to control the rate of material being removed

**Note:** Start at the edge of the Grindstone and slowly work across the stone, ideally take approximately 30–60 seconds to carry out one pass across.

**Note:** For a deeper removal, make more smaller depth 30–60 second passes across the Grindstone rather than fewer, deeper passes. More smaller depth passes will create an even surface.

## Turning Gouge Jig (TWSTGJ)

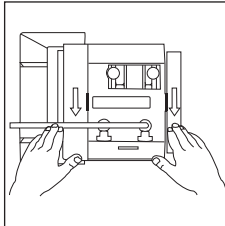
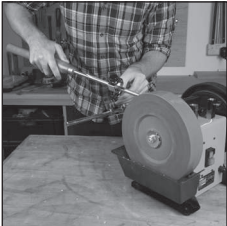

For controlled, accurate sharpening of woodturning tools.

1. Bar Securing Knobs
2. Point Groove
3. Point Angle Adjustment
4. Tool Mounting
5. Tool Securing Knob
6. Sharpening Point
7. Jig Mounting Bar (top position)

### Using the Turning Gouge Jig:

- Suitable for sharpening gouging hand tools

**Note:** The jig is in two parts with the point only resting in the groove of the part connected to the Jig Mounting Bar. Once correctly set, the tool being sharpened can be rotating the point in the Point Groove (2)

1. Ensure whetstone sharpener is switched off
2. Assemble jig loosely as shown in image
3. Make adjustments to the jig angle on the Jig Mounting Bar (7), Point Angle Adjustment (3), Height of the tool in the Tool Mounting (4) so that the tool is presented to the Sharpening Point (6) at the right angle to sharpen the blade
4. Rotate the jig carefully ensuring the Point is always tensioned slightly against the Point Groove (2) as you sharpen the circular blade of the gouging tool

**Note:** The jig is designed in two parts so the operator can adjust the angle and position by hand for different shape and size gouging tools and also be further quenched to prevent damage to the tool metal.

## Plane Camber Jig (TWSPCJ)

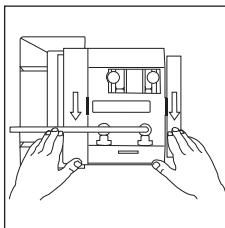
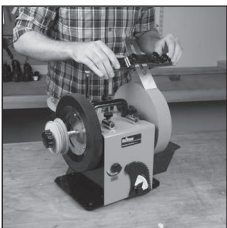

Puts an even, slight radius onto a hand plane iron, especially good for scrub and jack plane irons. Camber for improved shearing action.

## Plane Camber Jig Familiarisation

1. Camber Control Knob
2. Blade Clamp Tightening Knob
3. Blade Clamp
4. Camber Control Spring
5. Support Arm Holes
6. Camber Hinge
7. Camber Control Plate

### Using the Plane Camber Jig:

1. Loosen both Blade Clamp Tightening Knobs (2) and insert the planer blade into the Blade Clamp (3), ensuring the centre slot of the plane blade lines up with the Camber Hinge (6), then tighten both Blade Clamp Tightening Knobs

**Note:** A square may be useful to ensure correct fitting of the plane blade in the Blade Clamp. It is important that the blade be at 90° to the Support Arm for an even camber on the blade.

2. Slide the Plane Camber Jig on to the Support Arm with the Support Arm passing through both of the Support Arm Holes (5)

**Note:** The Support Arm Holes are fitted with one to the left side of the Camber Hinge, which is designed so the jig does not clash with Support Arm vertical posts while in use. Ensure the plane blade is clamped correctly so the bevel edge to be sharpened protrudes out the correct side with the Support Arm Holes to the left.

3. Use the Grinding Angle Set-Up Jig (see 'Using the Grinding Angle Set-Up Jig') and the adjustments on the Support Arm to set up the desired bevel angle
4. Set the desired camber by turning both Camber Control Knobs to the desired depth, which will act as a stopper on either side of the jig
5. With the Whetstone Sharpener running, begin sharpening with the blade on the left side of the Grindstone and slide the jig from left to right, applying and alternating pressure to the Camber Control Plate (7) by pressing the plate down at the Camber Control Spring (4) points

**Note:** To achieve an even camber on the plane blade, when the jig moves across the Grindstone, apply pressure to the opposing side of the direction the jig is travelling. For example, when the jig moves to the right apply pressure to the left Camber Control Spring point, then apply pressure to the right Camber Control Spring point when the jig is moving to the left.

**IMPORTANT:** Be careful not to move too far to the left while grinding so that the jig does not leave the Support Arm.

6. Once the desired amount of bevel edge and camber has been grinded, use the Leather Honing Wheel to remove the burr and polish the bevel edge

**Note:** Keep the top side of the blade flat when using the honing wheel. Alternatively, a high grit, flat whetstone can also be used to remove the burr. It is important not to create a camber on the top side of the plane blade.

## Straight Edge Jig (TWSEJ)

Maintains correct sharpening angle. Easy, accurate tool fitting. (For usage instructions, see 'Using Straight Edge Jig'.)



## Pre-Dressed Grindstone (TWSDW)

High-grade grindstone that sharpens steel edges efficiently and reliably. This is a replacement Grindstone for the existing Grindstone. (See 'Fitting the Grindstone and Water Trough' for fitting instructions.)

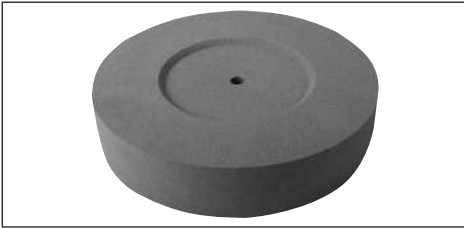

## Machine Cover (TWSWSC)



Keeps dust and dirt off the Whetstone Sharpener when not in use.

**IMPORTANT:** Always ensure the Whetstone Sharpener is switched OFF and unplugged before fitting the machine cover.

**Note:** Always empty the water from the trough after use. Never leave the Grindstone sitting in water when not in use.

- Clean the Machine Cover by wiping over the outside with a damp cloth dampened with warm, soapy water

## Maintenance

### General inspection

- Regularly check that all the fixing screws are tight. They may vibrate loose over time
- Inspect the supply cord of the tool, prior to each use, for damage or wear. Repairs should be carried out by an authorised Triton service centre. This advice also applies to extension cords used with this tool

### Cleaning

- Keep your tool clean at all times. Dirt and dust will cause internal parts to wear quickly, and shorten the machine's service life. Clean the body of your machine with a soft brush, or dry cloth. If available, use clean, dry, compressed air to blow through the ventilation holes

### Grindstone maintenance

- Do not use a grindstone that has received a blow, especially to the side of the stone
- Replace a cracked or suspect stone immediately
- Maintain an even grinding surface. Use the Diamond Truing Tool TWSDDT (available separately) to restore the grinding stone's surface when it has become uneven or shows other signs of wear
- See 'Fitting the grindstone and water trough' for guidance on fitting a stone

**Note:** The spindle features a reverse thread: turn clockwise to loosen, anti-clockwise to tighten.

### Replacing the leather honing wheel

If the Leather Honing Wheel (1) becomes worn or torn, it must be replaced:

1. Unscrew and set aside the Locking Knob (3)
2. Remove the worn honing wheel from the spindle, and position new wheel in its place
3. Re-fit the Locking Knob and tighten.

**Note:** Tighten by hand only.

### Storage

- ALWAYS empty the water trough, clean the machine and cover for storage
- NEVER store the machine with a wet or damp grinding stone. ALWAYS ensure the stone has dried completely before covering and storing long-term
- Store this machine carefully in a secure, warm, dry place out of the reach of children

## Disposal

Always adhere to national regulations when disposing of power tools that are no longer functional and are not viable for repair.

- Do not dispose of power tools, or other waste electrical and electronic equipment (WEEE), with household waste
- Contact your local waste disposal authority for information on the correct way to dispose of power tools

## Guarantee

To register your guarantee visit our web site at [www.tritontools.com](http://www.tritontools.com)\* and enter your details.

Your details will be included on our mailing list (unless indicated otherwise) for information on future releases. Details provided will not be made available to any third party.

## Purchase Record

Date of Purchase: \_\_\_/\_\_\_/\_\_\_

Model: TWSS10 Retain your receipt as proof of purchase

## CE Declaration of Conformity

**The undersigned:** Mr Darrell Morris  
as **authorised by:** Triton

**Declares that:** This declaration has been issued under the sole responsibility of the manufacturer. The object of the declaration is in conformity with the relevant Union harmonisation Legislation.

**Identification code:** TWSS10

**Description:** Whelstone Sharpener

**Conforms to the following directives and standards:**

- Machinery Directive 2006/42/EC
- EMC Directive 2014/30/EC
- RoHS Directive 2011/65/EU
- EN 61029-1:2009+A11:2010
- EN 55014-1:2006+A1:2009+A2:2011
- EN 55014-2:2015
- EN 61000-3-2:2014
- EN 61000-3-3:2013
- EN 61029-1:2009+A11:2010
- EN ISO 12100:2010

Triton Precision Power Tools guarantees to the purchaser of this product that if any part proves to be defective due to faulty materials or workmanship within 3 YEARS from the date of original purchase,

Triton will repair, or at its discretion replace, the faulty part free of charge.

This guarantee does not apply to commercial use nor does it extend to normal wear and tear or damage as a result of accident, abuse or misuse.

\* Register online within 30 days.

Terms & conditions apply.

This does not affect your statutory rights

**Notified body:** Intertek

**The technical documentation is kept by:** Triton

**Date:** 16/08/2016

**Signed:**



Mr Darrell Morris

Managing Director

**Name and address of the manufacturer:**

Powerbox International Limited, Company No. 06897059. Registered address: Powerbox, Boundary Way, Lufton Trading Estate, Yeovil, Somerset, BA22 8HZ, United Kingdom.

# Vertaling van de originele instructies

## Introductie

Hartelijk dank voor de aanschaf van dit Triton- gereedschap. Deze instructies bevatten informatie die u nodig hebt voor een veilige en doeltreffende bediening van dit product. Dit product heeft unieke kenmerken. Zelfs als u bekend bent met gelijksortige producten dient u deze handleiding zorgvuldig door te lezen, zodat u in staat bent alle voordelen te benutten. Houd deze handleiding bij de hand en zorg ervoor dat alle gebruikers van dit gereedschap de handleiding hebben gelezen en volledig hebben begrepen.

## Beschrijving symbolen

Op het gegevensplaatje van uw gereedschap kunnen zich symbolen bevinden. Deze vertegenwoordigen belangrijke productinformatie en gebruiksinstructies.



Draag oorbescherming  
Draag oogbescherming  
Draag ademhalingsbescherming  
Draag hoofdbescherming



Draag handbescherming



Lees de handleiding



Voldoet aan de relevante wetgeving en veiligheidsnormen (enkel voor EU model)



Voorzichtig!



Klasse I (beschermende aarding)



Enkel geschikt voor binnen gebruik!



### Milieubescherming

Elektrische producten mogen niet met het normale huisvuil worden weggegooid. Indien de mogelijkheid bestaat, dient u het product te recyclen. Vraag de plaatselijke autoriteiten of winkelier om advies betreffende recyclen.



**WAARSCHUWING:** Dit product is erg zwaar. Het is aanbevolen de eenheid met twee personen samen te stellen

## Specificaties

Artikel nr.:	TWSS10
Spanning:	220-240 V~, 50/60 Hz, 120 W
Aandrijving:	Inductiemotor
Onbelaste snelheid:	125 min <sup>-1</sup>
Slijpsteen:	Ø 250 x 50 mm
Polijtschijf:	Ø 230 x 30 mm
Asgat diameter:	Ø 12 mm
Stroomsnoer lengte:	2 m
Beschermingsklasse:	⚡
Afmetingen (L x B x H):	345 x 370 x 270 mm
Gewicht:	14,9 kg (33lbs)
<b>Geluid en trilling:</b>	
Geluidsdruk L <sub>pa</sub> :	86,2 dB(A)
Geluidsvermogen L <sub>wa</sub> :	99,2 dB(A)
Onzekeerheid K:	3 dB

**WAARSCHUWING:** Bij een geluidsintensiteit van 85 dB(A) of hoger is het dragen van gehoorbescherming en het limiteren van de blootstellingstijd vereist. Bij oncomfortabel hoge geluidsniveaus, zelfs met het dragen van gehoorbescherming, stopt u het gebruik van de machine onmiddellijk. Controleer de pasvorm en het geluiddempingsniveau van de bescherming.

**WAARSCHUWING:** Blootstelling aan trilling resulteert mogelijk in gevoelloosheid, tinteling en een verminderd gripvermogen. Langdurige blootstelling kan leiden tot chronische condities. Limiteer de blootstellingsduur en draag anti-vibratie handschoenen. Vibratie heeft een grotere invloed op handen met een temperatuur lager dan een normale, comfortabele temperatuur. Maak gebruik van de informatie in de specificaties voor het berekenen van de gebruiksduur en frequentie van de machine.

Geluid- en trillingsniveaus in de specificatie zijn vastgesteld volgens EN60745 of een gelijksortige internationale norm. De waarden gelden voor een normaal gebruik in normale werkomstandigheden. Een slecht onderhouden, onjuist samengestelde of onjuist gebruikte machine produceert mogelijk hogere geluids- en trillingsniveaus. [www.osha.europa.eu](http://www.osha.europa.eu) biedt informatie met betrekking tot geluids- en trillingsniveaus op de werkplek wat mogelijk nuttig is voor regelmatige gebruikers van machines.

# Algemene veiligheid

**WAARSCHUWING:** Bij het gebruik van elektrische machines horen basis veiligheidsvoorzorgmaatregelen opgevolgd te worden om de kans op brand, elektrische schokken en persoonlijk letsel te minimaliseren. Lees de instructies voor gebruik volledig door en bewaar deze bij de machine voor toekomstig gebruik.

**WAARSCHUWING:** De machine is niet geschikt voor gebruik door personen met een verminderde mentale of fysieke bekwaamheid of een gebrek aan ervaring, tenzij de persoon wordt begeleid of geïnstrueerd door een persoon verantwoordelijk voor de veiligheid

**LET OP:** Het gebruik van de machine voor doeleinden, anders dan waarvoor de machine is bestemd resulteert mogelijk in gevaarlijke situaties en serieus persoonlijk letsel

De term "elektrisch gereedschap" in alle hieronder vermelde waarschuwingen heeft betrekking op uw elektrische gereedschap dat op de stroom is aangesloten (met een snoer) of met een accu wordt gevoed (snoerloos).

- 1 - Veiligheid in de werkruimte** - Rommelige en donkere ruimtes leiden vaak tot ongelukken.
- 2 - Denk aan de werkplaatsomgeving**
  - Stel gereedschap niet bloot aan regen
  - Gebruik gereedschap niet in vochtige of natte omstandigheden
  - Houdt uw werkplaats goed verlicht
  - Gebruik gereedschap niet in de nabijheid van ontvlambare vloeistoffen of gassen
- 3 - Bescherm uzelf tegen elektrische schok** - Voorkom het contact met geaarde oppervlakken (als leidingen, radiatoren, koelkasten).
- 4 - Houd kinderen en omstanders uit de buurt** - Laat mensen, vooral kinderen, de machine en verlengsnoeren niet aanraken en houd ze op afstand
- 5 - Berg gereedschap wat niet in gebruik is op** - Berg gereedschap dat niet in gebruik is op een droge plek, buiten het bereik van kinderen op
- 6 - Forceer gereedschap niet** - Uw machine functioneert optimaal op de bestemde gebruikssnelheid
- 7 - Gebruik de juiste machine** - Forceer kleine machine niet voor het uitvoeren van grote werkzaamheden.
  - Gebruik gereedschap niet voor doeleinden waarvoor ze niet bestemd zijn.
- 8 - Draag de juiste uitrusting**
  - Loshangende kleding en sieraden kunnen door bewegende onderdelen gegrepen worden
  - Het dragen van niet-slippende schoenen is aangeraden voor buitenwerk
  - Bedek lang haar
- 9 - Draag de benodigde beschermingsmiddelen**
  - Draag een veiligheidsbril
  - Draag een stofmasker bij stof producerende werkzaamheden

**WAARSCHUWING:** Wanneer de beschermende uitrusting niet gedragen wordt is de kans openen ongeval groter en is de ernst van voorvallende ongevallen groter

- 10 - Sluit gereedschap op een stof-ontginningsstelsel aan** - Wanneer de machine is voorzien van een stofpoort, sluit u deze op een ontginningsstelsel aan
- 11 - Misbruik het stroomsnoer niet** - Trek nooit aan het stroomsnoer om de stekker uit het stopcontact te halen. Houdt het stroomsnoer uit de buurt van warmte, olie en scherpe randen. Beschadigde snoeren vergroten de kans op elektrische schok
- 12 - Klem uw werk vast** - Klem uw werkstuk wanneer mogelijk stevig vast
- 13 - Reik niet te ver** - Blijf altijd stevig en in balans staan
- 14 - Onderhoud uw gereedschap zorgvuldig**
  - Het scherp en schoon houden van snijgereedschap zorgt voor een gemakkelijker machine controle en een kleinere kans op het buigen en breken
  - Volg smeerinstructies op
  - Controleer stroomsnoeren regelmatig op beschadiging en laat deze bij een geautoriseerd service center repareren
  - Laat stroomsnoeren bij een geautoriseerd service center vervangen
  - Houdt handvaten schoon, droog en vrij van olie en vet

**WAARSCHUWING:** Velen ongelukken worden veroorzaakt door slecht onderhouden machines

- 15 - Ontkoppel machines van de stroombron** - wanneer niet in gebruik, voor onderhoud en bij het vervangen van accessoires ontkoppelt u de machine van de stroombron
- 16 - Verwijder sleutels** - Maak van het controleren op gereedschapsleutels een gewoonte
- 17 - Voorkom onnodig starten** - Zorg ervoor dat de aan-/uitschakelaar bij het aansluiten op de stroombron, het plaatsen van een accu of het vervoeren in de uit-positie staat

**WAARSCHUWING:** Het onnodig starten van de machine kan leiden tot serieuze verwondingen

- 18 - Het gebruik van buiten verlengsnoeren** - Wanneer gereedschap buiten gebruikt wordt, maakt u gebruik van verlengsnoeren, geschikt voor buiten. Dit vermindert de kans op elektrische schok
- 19 - Blijf alert**
  - Houd uw aandacht op het werk, gebruik uw gezonde verstand en gebruik machines niet wanneer vermoeid
  - Gebruik het elektrisch gereedschap niet wanneer u vermoeid bent of onder invloed van drugs, alcohol of medicijnen

**WAARSCHUWING:** Onoplettendheid tijdens het bedienen van elektrisch gereedschap kan leiden tot ernstig letsel

## 20 - Controleer beschadigde onderdelen

- Controleer voor verder gebruik of de machine als bestemd functioneert
- Controleer bewegende delen op uitlijning, beschadiging, montage en andere gesteldheden die gebruik van de machine mogelijk beïnvloeden
- Een beschadigde beschermkap hoort bij een geautoriseerd service center gerepareerd of vervangen te worden, tenzij anders vermeld in deze handleiding
- Laat defecte schakelaars bij een geautoriseerd service center repareren

**WAARSCHUWING:** Gebruik de machine niet met een defecte aan-/uitschakelaar. De schakelaar hoort voor gebruik gerepareerd te worden

## 21 - Laat uw machine te allen tijde door een gekwalificeerd persoon repareren

- Laat uw machine te allen tijde door een gekwalificeerd persoon repareren om gevaarlijk gebruik te vermijden

**WAARSCHUWING:** Maak bij onderhoud enkel gebruik van identieke vervangende onderdelen

**WAARSCHUWING:** Laat een beschadigd stroomsnoer door de verkoper of een geautoriseerd service center vervangen

## 22 - Stekker horen overeen te komen met het te gebruiken stopcontact - Stekkers mogen niet aangepast worden. Gebruik geen adapters op geaarde machines. Overeenkomende stekkers en stopcontacten verminderen de kans op elektrische schok

## 23 - Indien het onvermijdelijk is elektrisch gereedschap te gebruiken in een vochtige omgeving, gebruik dan een energiebron met een aardlekbeveiliging (Residual Current Device). Het gebruik van een RCD vermindert het risico op een elektrische schok

**WAARSCHUWING:** Wanneer de machine in Nieuw-Zeeland gebruikt wordt, met een lekstroom van 30 mA of lager, is het gebruik van een aardlekschakelaar aanbevolen

**WAARSCHUWING:** Voordt u de machine op de machine op de stroombron aansluit controleert u of het voltage van de stroombron overeenkomt met het voltage op het gegevensplaatje op de machine. Een stroombron met een hogere spanning kan zorgen voor ernstige verwondingen aan de gebruiken en schade aan de machine. Een stroombron met een lagere spanning kan de motor beschadigen. Plug de stekker bij twijfel niet in de stroombron.

**Gepolariseerde stekkers** (enkel voor Noord-Amerika) Voor het verminderen van het risico op elektrische schok, is de eenheid voorzien van een gepolariseerde stekker (Een blad is breder dan de andere). De stekker past slechts op één manier in een gepolariseerd contactpunt. Wanneer de stekker niet volledig in het contactpunt past, draait u de stekker om. Wanneer de stekker nog steeds niet past, neemt u contact op met een gekwalificeerd elektricien. De plug mag in geen enkele manier aangepast worden.

# Tafelslijpmachine veiligheid



- Houd het gereedschap enkel vast bij de geïsoleerde greepoppervlakken, omdat de slijpsteen contact kan maken met het snoer. Het doorsnijden van een onderspanning staande draad kan er voor zorgen dat blanke metalen onderdelen van het gereedschap eveneens onder spanning komen te staan en dat de gebruiker van het gereedschap een elektrische schok krijgt.
  - De machine is ingedeeld in de klasse 1 categorie (geaard) en is uitgerust met een 3-aderige kabel en stekker. Indien de kabel of de stekker beschadigd is, dient het product, om gevaarlijke situaties te vermijden, gerepareerd te worden door een geautoriseerd servicecenter.
  - Het is sterk aan te bevelen het gereedschap steeds te gebruiken in combinatie met een aardlekbeveiliging met een nominale residuele stroom van ten hoogste 30 mA
- a) Draag gepaste persoonlijke beschermende uitrusting, met inbegrip van een veiligheidsbril en stofmasker.** Draag geen losse kleding noch sieraden, en bind lang haar op. Drink, eet en rook niet in de werkruimte. Houd kinderen uit de buurt van de machine
  - b) Zorg ervoor dat u steeds stevig staat en dat u niet over de roterende wielen leunt.** Er bestaat altijd een kans op terugslag, waarbij het werkstuk uit uw handen getrokken wordt en in uw richting geslingerd wordt.
  - c) Deze machine is ontworpen voor het slijpen van gereedschapsbladen en huishoudmeublen.** Gebruik de machine niet voor andere slijpwerkzaamheden en niet voor het slijpen van andere materialen dan deze die gewoonlijk gebruikt worden voor mesbladen.
  - d) Het slijpen dient uitgevoerd te worden door personen die bekend zijn met de procedures, noodzakelijke technieken, en de bijbehorende risico's.** Deze handleiding beschrijft enkel de algemene werking van de machine en wordt niet verondersteld een professionele opleiding op het vlak van de metaalbewerking en het slijpen van gereedschapsbladen te vervangen
  - e) Wanneer u enigszins onzeker bent betreft de juiste gebruikwijze van de machine, gebruik de machine dan NIET**
  - f) Volg de richtlijnen van de fabrikant betreft slijpen en onderhoud te allen tijde op.** Wanneer de richtlijnen onduidelijk zijn brengt u de machine terug naar de fabrikant
  - g) Probeer nooit bladen te slijpen die niet geslepen dienen te worden. Sommige bladen (zoals bepaalde machinebladen) dienen vervangen te worden wanneer deze bot, versleten of beschadigd zijn, en kunnen niet geslepen en hergebruikt worden**

- h) **Sommige bladen van handgereedschap en elektrisch gereedschap hebben een ingewikkelde vorm.** Wanneer een dergelijk blad geslepen kan worden, dient het naar de originele vorm geslepen te worden. Wijzig nooit de bestaande kenmerken van het blad. Wanneer u onzeker bent betreft het slijpen van speciaal gevormde bladen, laat u deze door de fabrikant of een getrainde technicus slijpen
- i) **Metalabewerkingsmachines kunnen gevaarlijk zijn wanneer ze onjuist gebruikt worden.** Volg de algemene regels betreft een veilig gebruik van metaalbewerkingsmachines en handgereedschap steeds op
- j) **Zorg ervoor dat u steeds de juiste accessoires gebruikt voor het slijpen van specifieke gereedschappen.** Accessoires mogen niet aangepast te worden. Gebruik geen zelf-ontwikkelde accessoires en wijzig demachienoet. De machine is mogelijk ongeschikt wanneer de accessoires, ontworpen voor specifieke slijpwerkzaamheden, niet verkrijgbaar zijn. Slijp bladen niet uit de vrije hand
- k) **Inspecteer de machine, de schijven en wielen en accessoires zorgvuldig voor elk gebruik.** Het gebruik van beschadigde slijpstenen of -wielen is ontzettend gevaarlijk en geeft mogelijk aanleiding tot ernstig letsel voor de gebruiker en voor eventuele omstanders
- l) **Slijpstenen en -wielen moeten goed onderhouden zijn en moeten een effen slijpoppervlak vertonen.** Onderhoud slijpwielen grondig en bewerk een ongelijkmatig afgesletten slijpoppervlak met behulp van een gebruik van een slijpgeredschap
- m) **Zorg ervoor dat de voeding voldoet aan de aardingseisen van deze machine.** Verbind de machine nooit met een voeding zonder dat ze geaard is, of met een onbeschermde contactpunt zonder beschermende schakelaar of zekeringen. Raadpleeg een gekwalificeerde elektricien indien u niet zeker bent van de wijze waarop u deze machine veilig met een voedingsspanning kunt verbinden. Verkeerde of beschadigde elektrische verbindingen kunnen aanleiding geven tot elektrische schokken, brand, en tot schade aan de machine.

## Onderdelenlijst

- Lederen polijst wiel
- Verticale bevestigingen voor de steunarm
- Borgknop
- Aan/Uit-schakelaar
- Waterbak
- Slijpsteen
- Metalen ring (x2)
- Borgmoer
- Horizontale bevestigingen voor de steunarm
- Instelknop koppel

## Inbegrepen accessoires:

- Steunarm
- Hoogte-instelling steunarm
- Rechte-randklem (TWSSSEJ)
- Steenlijper (TWSSG)
- Polijst pasta
- Moersleutel 19 mm
- Slijphoek-opzethouder (TWGSJA)

## Gebruiksdoel

Apparaat is bedoeld voor het nat slijpen en polijsten aan lage snelheden van diverse gereedschappen en messen en bladen, waarbij gebruik wordt gemaakt van voor gereedschappen specifieke houders (optioneel).

**BELANGRIJK:** Dit apparaat is niet ontworpen voor het aanpassen van de vorm, voor het herstellen van, of voor het recupereren van overmatig beschadigde bladen of messen. Dit apparaat is enkel bedoeld om te slijpen.

## Het uitpakken van uw gereedschap

- Haal uw gereedschap voorzichtig uit de verpakking en inspecteer het. Zorg dat u op de hoogte bent van alle kenmerken en functies ervan.
- Zorg er voor dat alle onderdelen van de uitrusting aanwezig zijn en in goede staat verkeren. Indien er onderdelen ontbreken of beschadigd zijn, dienen deze vervangen te worden alvorens de uitrusting te gebruiken

## Voor gebruik

### Aanbrengen van het slijp wiel en van de waterbak

- Plaats de metalen ring (7) op de as, met het profiel van het lichaam van de machine weggericht.
- Plaats de slijpsteen (6) los op de as, met het verzonken centrum van de slijpsteen het lichaam van de machine weggericht (zoals weergegeven in de afbeelding).
- Haak de waterbak (5) in positie. Gebruik de voor de maat van de slijpsteen geschikte positie om er zeker van te zijn dat de steen vrij kan roteren maar toch onder het maximum watervolume reikt (zoals aangeduid op de waterbak).

- Plaats de andere metalen ring (7) op de as, met het profiel naar de slijpsteen gericht.
  - Zet vast met behulp van de borgmoer (8). Span aan met behulp van de moersleutel (16).
- Opmerking:** Deze as is voorzien van omgekeerde schroefdraad, draai de moer in tegenwijzerzin om ze vast te zetten.
- Roeteer de slijpsteen een paar keren met de hand om er zeker van te zijn dat hij vrij en nauwkeurig kan draaien.

## Leren polijst wiel

- De eenheid is uitgerust met het lederen polijst wiel (1)
- Voorgaand aan het gebruik dient u er zich van te vergewissen dat het polijst wiel veilig is aangebracht
- Draai de borgknop (3) in wijzerzin om het geheel aan te spannen

**Opmerking:** Enkel aanspannen met de hand.

**Opmerking:** Een geprofileerd lederen polijst wiel kan eveneens aangekocht worden als optioneel accessoire. Zie "Geprofileerd lederen polijst wiel" voor meer informatie.

## Positioneren van de eenheid

- Installeer de eenheid op een stevig werkoppervlak, met de vier voeten stevig op het oppervlak.

**Opmerking:** Deze machine is in het bezit van vier rubberen voeten om eventuele trillingen te dempen. De machine moet op een werkoppervlak geplaatst worden dat geen gereedschaptrillingen bevordert of versterkt.

- Zorg ervoor dat er voldoende verlichting is om het werk duidelijk te kunnen zien, en dat er voldoende ruimte is rond de eenheid zodat er geen sprake is van hindernissen.

## Vullen van de waterbak

- Vul de waterbak (5) met zuiver koude water tot aan de markering "MAX WATER NIVEAU" op de zijde van de waterbak.
- Zorg er tijdens het gebruik voor dat het waterpeil steeds voldoende is om het slijpoppervlak van de slijpsteen (6) nat te houden.

## Verbinding met het aandrijfsysteem

- Draai de koppelinstelknop (10) aan door hem in wijzerzin te draaien tot hij strak aanligt tegen het lichaam van de machine. Dit zal de verbinding met het aandrijfsysteem tot stand brengen.
- Als extra koppel nodig is, draai de knop een beetje meer om de druk te verhogen op het aandrijf wiel.
- Los na het gebruik steeds de koppelinstelknop. Dit draagt ertoe bij dat het aandrijf wiel zijn correcte vorm behoudt.

## Gebruik van de steenslijper

Gebruik de steenslijper (14) om het oppervlak van de slijpsteen aan te passen voor fijn of ruw slijpwerk:

Voor ruw slijpwerk, dat wil zeggen om snel een grote hoeveelheid materiaal te verwijderen (bijvoorbeeld om een vorm te geven aan een blad):

- Leg de ruwe zijde van de steenslijper tegen de slijpsteen om het slijpoppervlak op te ruwen

## Voor fijn slijpwerk, om het blad te slijpen:

- Leg de gladde zijde van de steenslijper tegen de slijpsteen om een fijner oppervlak te realiseren, ideaal om het blad te slijpen als voorbereiding op het definitief polijsten van de snijrand op het lederen polijst wiel

## Gebruik van de rechte-randhouder

Voor gebruik met de steunarm (11) en slijphoekinstelhouder (17) om het blad in te stellen op de exacte slijphoek

- Los de knoppen op de rechte-randhouder (13)
- Plaats het blad op een zodanige wijze in de houder dat één rand van het blad gepositioneerd is tegen de eindsaanslagen (Afbeelding A).
- Span de knoppen aan om het blad vast te zetten in zijn positie.

## Gebruik van de steunarm

- De steunarm (11) kan aangebracht worden voor het slijpen met de rotatierichting van de slijpsteen mee of er tegen in.

Om te slijpen tegen de rotatierichting in:

- Plaats de steunarm (11) in de verticale bevestigingen (2) (Afbeelding B)

Om te slijpen en te polijsten met de rotatierichting mee:

- Plaats de steunarm (11) in de horizontale bevestigingen (9) (Afbeelding C)

**WAARSCHUWING:** Er mag ENKEL gepolijst worden met de rotatierichting mee:

- Werken tegen de rotatierichting in verwijdert sneller grotere hoeveelheden materiaal dan werken met de rotatierichting mee
- Werken met de rotatierichting mee kan gebruikt worden om een blad voor fijner gereedschap nauwkeurig te slijpen, en wordt gebruikt om te polijsten.



- Neem uw tijd en oefen de opstelling met bladen van diverse soorten en met diverse afmetingen, zodat u de juiste slijphoek kunt instellen en ervoor kunt zorgen dat het geslepen blad dwars staat op het oppervlak van de slijpsteen.
- Om te slijpen moet men in het algemeen de steunarm in de verticale bevestigings plaatsen en slijpen tegen de rotatie-richting in.
- Plaats de steunarm NOOIT in de verticale bevestigingen wanneer u gebruikmaakt van het lederen polijst wiel. Indien u tracht om het blad te polijsten tegen de rotatie-richting in zal dit ernstige schade toebrengen aan het polijst wiel.

## Gebruik van de slijphoekinstelhouder

- Gebruik de slijphoekinstelhouder (17) om het blad onder de correcte hoek op te stellen om te slijpen (Afbeelding D).
  - 1. Monteer het blad in de rechte-randhouder (13) en plaats de steunarm in de bevestigingen
- Opmerking:** De slijphoekinstelhouder kan gebruikt worden in combinatie met andere houders uit het Triton-gamma. Zie "Accessoires" voor bijkomende informatie.
2. Gebruik de schaal aan de buitenzijde van de slijphoekinstelhouder om de snijhoek van het blad te meten.
  3. Los de borgknop van de slijphoekinstelhouder en pas de protractor aan zodat de zwarte pijlen uitgelijnd zijn met de correcte markering voor de diameter van de slijpsteen (Afbeelding E).
  4. Stel de pointer vervolgens in op de gewenste snijhoek op het blad (zoals gemeten in bovenstaande stap 2), en zet de borgkraag vast om de positie vast te houden (Afbeelding E)
  5. Schroef de rechte-randhouder zodanig op de steunarm dat het blad aanligt tegen de slijpsteen.
  6. Positioneer de gekromde voet van de slijphoekinstelhouder op de slijpsteen, en het vlakke deel van de pointer op het te slijpen blad (Afbeelding F)
  7. Gebruik de instelling voor de hoogte van de steunarm (12) om de hoogte van de steunarm aan te passen tot het vlakke deel op de slijphoekinstelhouderpointer perfect vlak aanligt tegen het blad.
  8. De slijphoek is nu correct.

## Werking

### Belangrijke veiligheidsopmerkingen:

- Gebruik de eenheid nooit zonder alle noodzakelijke veiligheidsuitrusting te dragen, met inbegrip van een goedgekeurde veiligheidsbril en een gezichts- of stofmasker
- Draag tegen snedes resistente handschoenen en manipuleer de bladen te allen tijde met de nodige voorzichtigheid.
- Test de scherpte van een blad NIET op uw vinger (of op welk ander lichaamsdeel dan ook)
- De slijpsteen en het polijst wiel draaien in de richting zoals die wordt aangeduid door de pijl bovenop de eenheid, in de buurt van de horizontale bevestigingen
- Zorg ervoor dat de waterbak correct is aangebracht en met voldoende water is gevuld alvorens de werkzaamheden te starten. Controleer het waterpeil regelmatig en vul bij indien dat nodig zou blijken. Probeer NOOIT een blad te slijpen met een droge steen, dat kan gevaarlijk zijn.
- Vergewis u ervan dat het oppervlak van de slijpsteen uniform is en dat het de correcte ruwheid bezit.
- Controleer voor elke start van de machine of de slijpsteen vrij kan roteren
- Laat een nieuw wiel steeds een paar minuten draaien alvorens het te gebruiken. Sta aan een zijde van het wiel bij het opstarten

### In- en uitschakelen

1. Vergewis u ervan dat de aan-/uit-schakelaar (4) zich in de UIT-positie (0) bevindt
2. Verbind de eenheid met de voeding
3. Om de machine in te schakelen, drukt u de aan-/uit-knop naar de aan-positie (I)
4. Om de machine uit te schakelen, drukt u de aan-/uit-knop naar de uit-positie (0)
5. Koppel het apparaat los van de voeding wanneer u een pauze inflast of wanneer u klaar bent met werken.

### Een blad slijpen

- Druk een blad tegen de slijpsteen aan met een uniforme druk
- Schuif de rechte-randhouder heen en weer langs de steunarm om een uniforme slijpbeweging tegen het blad en een uniforme slijtage van de steen te verzekeren
- Druk niet te hard. Een licht druk is voldoende om te slijpen

## Slijpen zonder de rechte-randhouder

- Indien het werkstuk te groot is om in de houder geplaatst te worden, kunt u de steunarm (11) monteren en het werkstuk op de steun leggen, met de rand van u weg gericht. Dit zal u helpen om het blad stabiel en onder de correcte hoek te houden
- Schuif het blad heen en weer langs de steen om een uniforme slijpbeweging tegen het blad en een uniforme slijtage van de steen te verzekeren

**Opmerking:** Een steunarmverlenging (TWSAAE) en diverse, voor gereedschappen specifieke houders, zoals de lange-messenhouder (TWSUKJ), zijn te verkrijgen bij uw Triton-leverancier (zie optionele extra's voor meer informatie). Het is ten zeerste aan te bevelen om steeds gebruik te maken van vroo een gereedschap specifieke houder wanneer u met dit apparaat slijpt.

## Een blad polijsten

- Na het slijpen zal het gebruik van het lederen polijst wiel eventuele bramen verwijderen en een scherpe rand aan het blad geven.

**WAARSCHUWING:** Polijst een blad steeds in de richting van de rotatie van het wiel. Polijst NOOIT tegen de richting van het wiel in.

1. Zorg ervoor dat de machine is losgekoppeld van de voeding tijdens het opstellen ervan.
2. Stel de steunarm (11) en de houder in zoals is terug te vinden in Afbeelding C. Gebruik de Slijphoekinstelhouder (17) om te controleren of de bladhoek de correcte waarde heeft
3. Breng een goede dosis polijstpasta (15) rechtstreeks op het lederen polijst wiel (1) aan. Tijdens het polijsten zal de pasta over het wiel verspreid worden.
4. Schakel de machine in en beweeg het blad over het oppervlak van het polijst wiel, waarbij ervoor gezorgd dient te worden dat ten minste de helft van de breedte van het polijst wiel steeds contact maakt met het blad.
5. Laat het polijst wiel het werk doen. Oefen geen buitensporige kracht uit op het wiel.
6. Net zoals bij het slijpen moet de houder heen en weer bewogen worden langs de steunarm om een uniforme polijsting van het blad te verzekeren.
7. Polijst NIET zonder polijstpasta op het wiel. Indien u een aantal bladen polijst, kan het nodig zijn om meer pasta aan te brengen. Schakel de machine uit en verwijder het blad alvorens de pasta aan te brengen.

## Polijsten zonder de rechte-randhouder

- Indien het werkstuk te groot is om in de houder geplaatst te worden, kunt u de steunarm (11) monteren en het werkstuk op de steun leggen, met de rand van u weg gericht. Dit zal u helpen om het blad stabiel en onder de correcte hoek te houden
- Beweeg het blad heen en weer langs het wiel om een uniforme polijsting van het blad te verzekeren.

## Verwijderen van bewerkingsmarkeringen

- Het productieproces laat soms markeringen achter op het oppervlak van de dwarsdoorsnede (of "oppervlak") van de bladen .
- U kunt deze verwijderen door het beschadigde oppervlak van het blad tegen de steen aan te brengen.
- Beweeg het bladoppervlak traag over het oppervlak van de steen. Oefen geen buitenmatige kracht uit en vermijd dat uw vingers in contact komen met de steen.
- Doe dit eerst alvorens u het blad slijpt.

## Afwerking

1. Het loskoppelen van het aandrijfsysteem door de koppelinstelknop (10) los te draaien. Dit zal bijdragen tot het behouden van de perfecte vorm van het aandrijfwiel.
2. Maak de waterbak leeg.

**WAARSCHUWING:** Laat de slijpsteen NOOIT in water staan.

## Accessoires

- Een uitgebreid gamma aan optionele accessoires, met inbegrip van diverse gespecialiseerde en voor gereedschappen specifieke houders, en reserveonderdelen zijn te verkrijgen bij uw Triton-leverancier

Afbeelding	Optionele accessoire / Reserveonderdeel	Modelnr.:
	Lange-messenhouder	TWSLKJ
	Steenslijper (vervanging)	TWSSG
	Slijphoekinstelhouder (vervanging)	TWSGAJ
	Schaarhouder	TWSSJ
	Steinarmverlenging	TWSSAE
	Beeldhoudgereedschapshouder	TWSCJTJ
	Geprofileerd lederen polijst wiel	TWSLHW
	Gereedschapssteun	TWSTR
	Slijpeendiametergereedschap	TWSDTT
	Draaimalhouder	TWSTGJ
	Rondingslijphouder	TWSPCJ
	Rechte-randhouder	TWSSEJ
	Voorbehandelde gecoate slijpsteen (vervanging)	TWSDW
	Machinebescherming	TWSWSC
	Metaalpolijst (vervanging)	TWSMP

- Vervangexemplaren van het slijpwiel en van eht polijstwie zijn te vervangen bij uw Triton-leverancier, originele Triton-reserveonderdelen kunnen verkregen worden via [toolsparsonline.com](http://toolsparsonline.com)

## Lange-messenhouder (TWSLKJ)

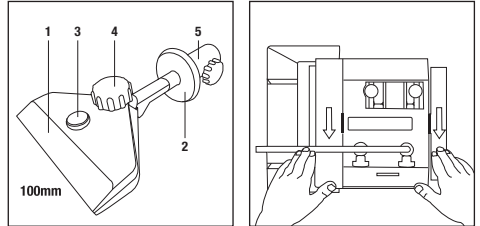
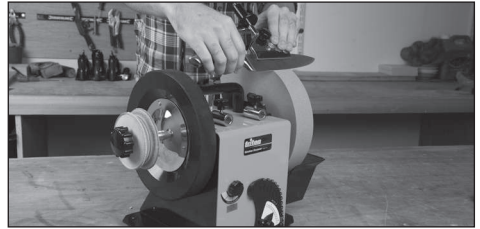

Voor lange of dunne flexibele fileermessen. De brede klempkop houdt de bladen stevig vast.

### Onderdelen lange-messenhouder

- Bladkleim
- Instelbare aanslag voor de houder
- Klemdikteschroef
- Aanspanknop houder
- Gebruik van de aanspanknop van de houder -niet weergegeven op de afbeelding->

### Gebruik van de lange-messenhouder

- De bladkleim (1) is ontworpen om messen vast te houden met welke dikte dan ook, een dikte die volledig instelbaar is met behulp van de klemdikteschroef (3)
- De instelbare houderaanslag (2) kan in de gewenste positie geplaatst worden op basis van de afmetingen van het blad, door middel van het lossen van de instelknop voor de houderaanslag (5), door de houderaanslag te verplaatsen, en door vervolgens de instelknop terug vast te draaien.
- Vergrendel de lange-messenhouder door de houderaanspanknop (4) vast te draaien
- Gebruik de steunarm om de houder te ondersteunen en de instelbare houderaanslag om het slijpen constant onder controle te houden

**Opmerking:** Deze houder is speciaal ontworpen voor gebruik met lange en dunne messen, zoals fileermessen. Omdat de lange-messenhouder breed is, levert hij voldoende steun die nodig is voor lange dunne bladen.

## Steenslijper (TWSSG)

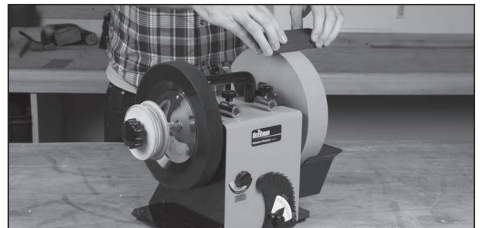

Voor het conditioneren van de slijpsteen. Ruw 220 korrelgrofte. Fijn 1000 korrelgrofte. (Voor gebruiksinstructies, zie: "Gebruik van de steenslijper")

## Slijphoekinstelhouder (TWSGAJ)

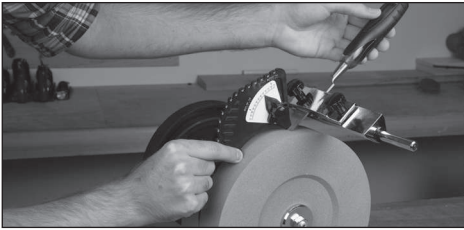

Om de voor het slijpen correcte hoek in te stellen. Maakt het herhaaldelijk nauwkeurig slijpen mogelijk van specifieke snijhoeken. (Voor gebruiksinstructies zie: "Gebruik van slijphoekinstelhouder")

## Schaarhouder (TWSSJ)

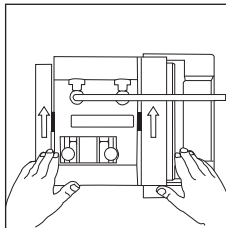
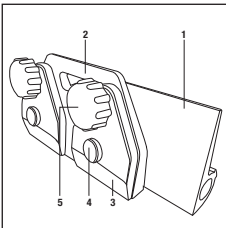

Herstelt de scherpte van botte scharen en tuinscharen. Dubbele klemmen om de bladen vast te zetten.

### Onderdelen schaarhouder

1. Houdersteunplaat
2. Schaarklemhouder
3. Schaarklem
4. Klemdikteschroef
5. Aanspanknop houder

### Gebruik van de schaarhouder:

- De schaarklemhouder (2) is uitgerust met 2 schaarklemmen (3). Normaal gezien is enkel het gebruik van de rechter schaarklem vereist, maar voor grotere scharen of tuinscharen kan de andere klem ook gebruikt worden.
- Stel de schaarklem(men) in functie van de dikte van het schaarblad in. Los de houderaanspanknop (5) en vervolgens de klemdikteschroef (4). Plaats het schaarblad in positie en span opnieuw aan.
- De houdersteunplaat is in het bezit van een oppervlak dat ontworpen is om de houder gemakkelijk te bewegen tijdens het slijpen.

**BELANGRIJK:** Gebruikt het lederen polijst wiel NIET om bramen te verwijderen van het schaarblad nadat u de slijpsteen gebruikt hebt. Om de bramen te verwijderen, haalt u het blad van de schaar door het kopse einde van een stuk hout.

**Opmerking:** Bladen van een draagbare elektrische machine (geen bladen uit hardmetaal) worden op dezelfde wijze geslepen als schaarbladen; daarbij is echter een polijsting met behulp van het lederen polijst wiel vereist.

### Instellen van de snijhoek

- De snijhoek van de schaar wordt ingesteld met behulp van de houdersteunplaat. Herhaal ofwel de bestaande hoek, of creëer een nieuwe snijhoek met behulp van de slijphoekinstelhouder

### Dezelfde snijhoek

1. Schuif de houdersteunplaat (1) op de steunarm en span aan.
2. Gebruik een zwarte markeerpen om de snijhoek van het schaarblad te kleuren, laat de houder op de houdersteunplaat rusten met de snijrand van de schaar tegen het slijp wiel, en draai het slijp wiel handmatig een kwart slag.
3. Controleer de snijrand om te controleren welk deel van de zwarte markering weggeschaafd werd, en stel vervolgens de houdersteunplaat in op de juiste hoek.
4. Controleer opnieuw de kwartslag-markering en stel de houdersteunplaat opnieuw in indien dat nodig zou blijken.

### Een nieuwe snijhoek

1. Schuif de houdersteunplaat op de steunarm en span aan.
2. Gebruik de slijphoekinstelhouder om de schaarhouder op te stellen onder de nieuwe hoek (zie: "Gebruik van de slijphoekinstelhouder")

## Steunarmverlenging (TWSSAE)

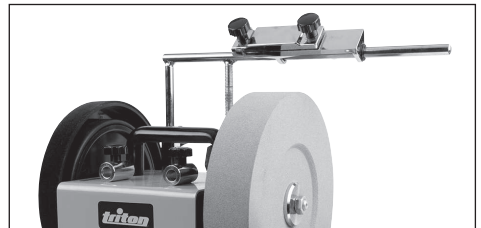

Wordt gemonteerd op de steunarm. Levert een gelijktijdige gereedschapsondersteuning boven het slijp wiel en het polijst wiel.

## Beeldhouwgereedschapshouder (TWSCTJ)

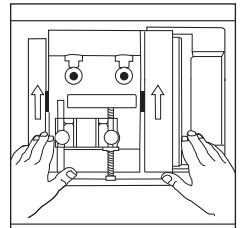
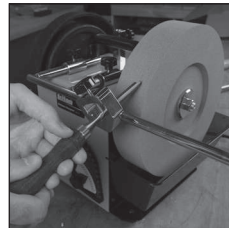

Voor een nauwkeurige slijping van snijgereedschappen en andere korte gereedschappen. Klemmen zetten beitel's stevig vast. De interne V-vorm centreert het gereedschap automatisch.

### Gebruik van de beeldhouwgereedschapshouder:

1. Los de knop op de klem en plaats de gepaste beitel.
2. Draai de knop vand e klem vast.
3. Gebruik de slijphoekinstelhouder (zie: "Gebruik van de slijphoekinstelhouder") en de steunarm op een afstand van de slijpsteen om de slijphoek voor de bestaande of een nieuwe snijhoek in te stellen, indien wenselijk.
4. Schakel de natte slijpmachine in en controleer regelmatig de slijpbewerking tot de gewenste snijrand gerealiseerd is.
5. Na het slijpen maakt men gebruik van het lederen polijst wiel en van het geprofileerde lederen polijst wiel (TWSLHW, optionele accessoire) Zie "Geprofileerd lederen polijst wiel" voor meer informatie.

**Opmerking:** Gebruik de steenslijper (zie: "Gebruik van de steenslijper") om om te schakelen tussen een ruwe of fijne slijping van de slijpsteen, en dit in functie van de mate van slijping die nodig is.

**Opmerking:** U kunt het lederen polijst wiel gebruiken om regelmatig bramen te verwijderen tijdens het slijpen, zodat de voortgang van het slijpen duidelijk kan vastgesteld worden.

**BELANGRIJK:** U dient dezelfde hoek op het lederen polijst wiel te gebruiken als deze die op de slijpsteen werd gebruikt. Stel de steunarm in op dezelfde hoek. Gebruik een zwarte markerpen om te kijken waar het leer contact maakt met het snijgereedschap, door de snijrand in te kleuren en door het lederen polijst wiel handmatig in de correcte richting een aantal omwentelingen te laten uitvoeren. Controleer waar de markeringen zijn weggesleten en stel vervolgens de steunarm dienovereenkomstig in.

**Opmerking:** De steunarmverlenging (TWSSAE) is ideaal voor gebruik met de snijgereedschapshouder omdat er geen behoefte is om de steunarm te vervangen. De toegang tot de slijpsteen en tot het lederen polijst wiel is tegelijkertijd mogelijk met de steunarmverlenging (zie "Steunarmverlenging" in "Accessoires" voor meer informatie).

## Geprofileerd lederen polijst wiel (TWSLHW)

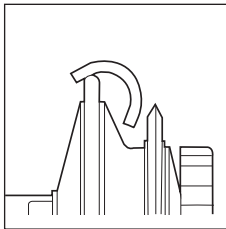
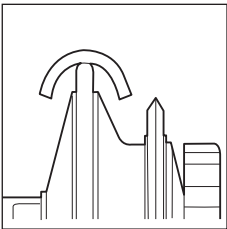
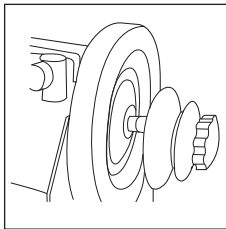
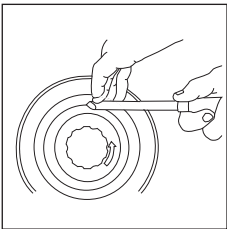
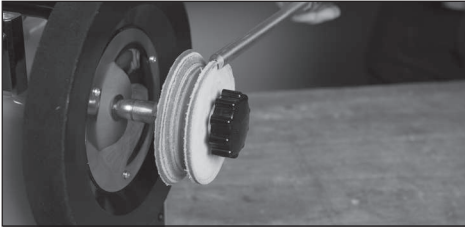

Voor het inwendig polijsten van houtsnijgereedschappen. Polijst V-gereedschappen. Vervaardigd uit stevig geloid leer.

**⚠ WAARSCHUWING:** Polijst gereedschappen steeds met behulp van een van u weg roterend lederen polijst wiel of geprofileerd lederen polijst wiel. Probeer nooit gereedschappen te polijsten met naar u toe draaiende polijstwielen omdat dit aanleiding kan geven tot letsel of tot schade aan het polijst wiel.

## Gereedschapssteun (TWSTR)

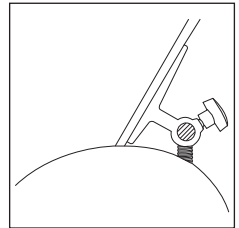
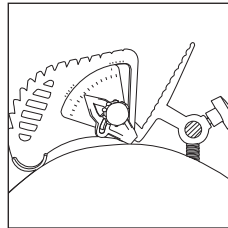
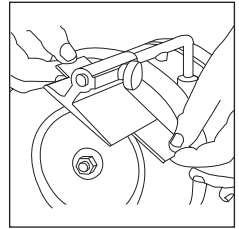
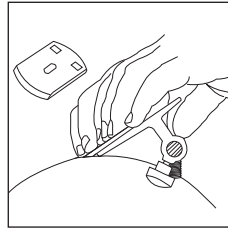
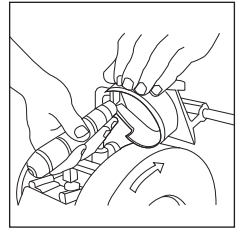
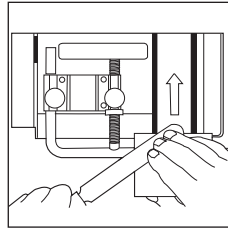
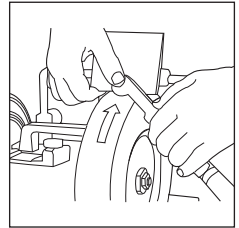
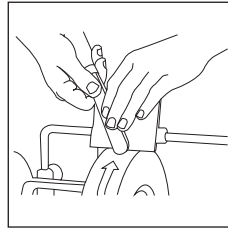
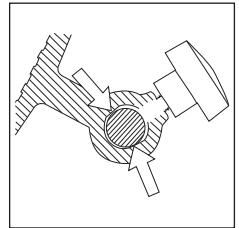
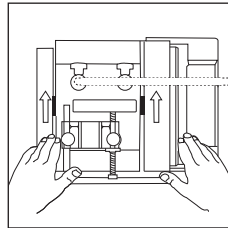
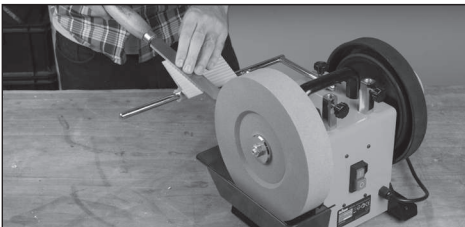

Voor het slijpen van een heel assortiment aan gereedschappen, in het bijzonder gereedschappen die grotere slijphoeken vereisen. Voorziet in een stabiel platform.

### Gebruik van de gereedschapssteun:

1. Los de knop en schuif op de steunarm
2. Stel de gereedschapssteun en de steunarm in functie van de gewenste slijphoek in.

**Opmerking:** De slijphoekinstelhouder kan gebruikt worden in combinatie met de gereedschapssteun om de gewenste nieuwe hoek in te stellen (zie: "Gebruik van de slijphoekinstelhouder").

**Opmerking:** De gereedschapssteun kan gebruikt worden met het lederen polijst wiel indien het gereedschap gepolijst moet worden.

# Slijpsteendiamantgereedschap (TWSDDT)

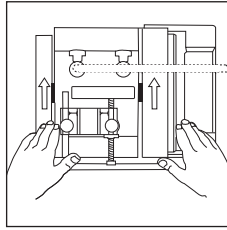

Snel herstellen van het slijppoppervlak. De achterste staaf controleert de snelheid waarmee materiaal verwijderd wordt.

## Onderdelen slijpsteendiamantgereedschap

1. Zeskantschroef
2. Vastzetknop
3. Slijpsteendiamantpunt
4. Staaf slijpgereedschap
5. Vierkanten buis slijpgereedschap

## Gebruik van het slijpsteendiamantgereedschap:

1. Bevestig het diamantslijpgereedschap op de steunarm zoals is terug te vinden in de afbeelding, met de diamantslijppunt (3) vlak met oppervlak van de slijpsteen
2. Span de vastzetknoppen (2) aan
3. Schakel de natte slijpmachine in en gebruik het achterste einde van de slijpgereedschapbuis (5) om de snelheid te controleren waarmee materiaal verwijderd wordt.

Opmerking: Begin aan de rand van de slijpsteen en ga traag over de steen, ideaal is ongeveer 30–60 seconden om één doorgang uit te voeren.

**Opmerking:** Voor een zwaardere verwijdering van materiaal dient men meer doorgangen over de slijpsteen uit te voeren over een kleinere diepte en met een duur van 30-60 seconden, in plaats van minder maar diepere doorgangen. Meer doorgangen met een kleinere diepte zullen aanleiding geven tot een vlakker oppervlak

## Draaimalhouder (TWSTGJ)

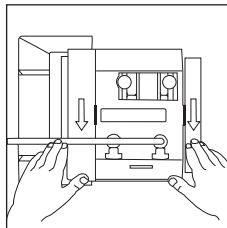
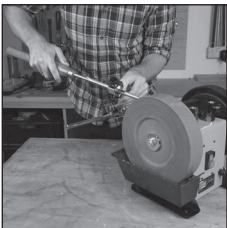

1. Staafvastzetknop
2. Puntgroef
3. Instelling punthoek
4. Montage gereedschap
5. Gereedschapvastzetknop
6. Slijppunt
7. Houdermontagestaaf (bovenste positie)

## Gebruik van de draaimalhouder:

- Geschikt om malhandgereedschappen te slijpen

**Opmerking:** De houder bestaat uit twee delen, waarbij de punt enkel in de groef rust van het deel dat verbonden is met de houdermontagestaaf. Zodra het geheel correct is opgesteld, kan het te slijpen gereedschap de punt in de puntgroef (2) roteren.

1. Zorg ervoor dat de natte slijpmachine is uitgeschakeld
2. Assembleer de houder los, zoals is terug te vinden in de Afbeelding
3. Pas de houderhoek op de houdermontagestaaf (7), de punthoekinstelling (3), de hoogte van het gereedschap in de gereedschapsteun (4) aan zodat het gereedschap tegen de slijppunt (6) wordt geplaatst onder de juiste hoek om het slijpen van het blad te kunnen uitvoeren.

4. Roteer de houder voorzichtig zodat u er zeker van bent dat de punt lichtjes tegen de puntgroef (2) wordt aangedrukt wanneer u het cirkelvormige blad van het gereedschap slijpt.

**Opmerking:** De houder is tweedelig ontworpen zodat de gebruiker de hoek en de positie handmatig kan aanpassen in functie van gereedschappen met verschillende vormen en afmetingen, en is bovendien getemperd om beschadiging van het metaal van het gereedschap te voorkomen.

## Rondingslijprouder (TWSPCJ)

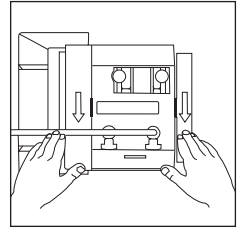
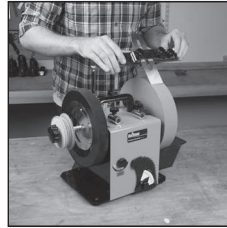

Brengt een uniforme lichte krommingstraal aan op een handbeitel, in het bijzonder geschikt voor scrub- en jack-beitels. Ronding voor een verbeterde snijwerkzaamheid.

## Onderdelen rondingslijprouder

1. Rondingscontroleknop
2. Aanspanknop bladklem
3. Bladklem
4. Rondingscontroleveer
5. Gatensleuven
6. Rondingscharnier
7. Rondingscontroleplaat

## Gebruik van de rondingslijprouder:

1. Los de beide aanspanknoppen van de bladklem (2) en breng het beitelblad aan in de bladklem (3), waarbij men ervoor dient te zorgen dat de centrale sleuf van het beitelblad uitgelijnd is ten opzichte van het rondingscharnier (6), en vervolgens kunnen de aanspanknoppen weer vastgezet worden.

**Opmerking:** Een winkelhaak kan nuttig zijn om voor een correcte montage te zorgen van het beitelblad in de bladklem. Het is belangrijk dat het blad een hoek van 90° vertoont ten opzichte van de steunarm, teneinde een uniforme ronding van het blad te realiseren.

2. Schuif de rondingslijprouder op de steunarm, waarbij de steunarm door beide steunarmgaten (5) steekt.

**Opmerking:** De steunarmgaten zijn voorzien met één aan de linker zijde van het rondingscharnier, ontworpen opdat de houder tijdens het gebruik ervan niet botst tegen de verticale stijlen van de steunarm. Zorg ervoor dat het blad van de beitel correct is ingeklemd zodat de te slijpen snijrand langs de juiste zijde uitsteekt, met de steunarmgaten aan de linker zijde.

3. Gebruik de slijphoekinstelhouder (zie: "Gebruik van de slijphoekinstelhouder") en de aanpassing op de steunarm om de gewenste slijphoek in te stellen.
4. Stel de gewenste ronding in door beide rondingscontroleknoppen tot de gewenste diepte te draaien, wat zal fungeren als aanslag langs beide zijden van de houder.
5. Met ingeschakelde natte slijpmachine begint u het slijpen met het blad aan de linker zijde van de slijpsteen, en schuift u de houder van links naar rechts, waarbij een afwisselende druk wordt uitgeoefend op de rondingscontroleplaat (7) door de plaat omlaag te duwen ter hoogte van de rondingscontroleveerpunten (4)

**Opmerking:** Om een uniforme ronding te realiseren op het beitelblad dient u, op het moment dat de houder over de slijpsteen beweegt, een druk uit te oefenen aan de zijde die tegengesteld is aan de richting waarin de houder wordt bewogen. Wanneer de houder bijvoorbeeld naar rechts wordt verplaatst, drukt u aan de linkerzijde op het rondingscontroleveerpunt, en vervolgens op het rechter rondingscontroleveerpunt wanneer de houder naar de linker zijde beweegt.

**BELANGRIJK:** Zorg ervoor dat u niet teveel naar de linker zijde beweegt tijdens het slijpen, zodat de houder niet van de steunarm loskomt.

6. Zodra de gewenste snijrand en ronding zijn aangebracht, maakt u gebruik van het ledereen polijstwieltje om de bramen te verwijderen en om de snijrand te polijsten.

**Opmerking:** Houd de bovenste zijde van het blad vlak wanneer er gebruik wordt gemaakt van het polijstwieltje. Als alternatief kan er ook gebruik worden gemaakt van een vlakke fijne natte slijpsteen om de bramen te verwijderen. Het is van belang dat er geen ronding wordt aangebracht aan de bovenzijde van het beitelblad.

## Rechte-randhouder (TWSSEJ)

Houdt een correcte slijphoek in stand. Gemakkelijke en nauwkeurige gereedschapsmontage.

(Voor gebruiksinstructies, zie: "Gebruik van de rechte-randhouder")



## Voorbehandelde gecoatde slijpsteen (TWSDW)

Hoogkwalitatieve slijpsteen om stalen randen op efficiënte en betrouwbare wijze te slijpen. Dit is een vervanging voor de bestaande slijpsteen. (Zie: "Montage van de slijpsteen en van de waterbak" voor montage-instructies).

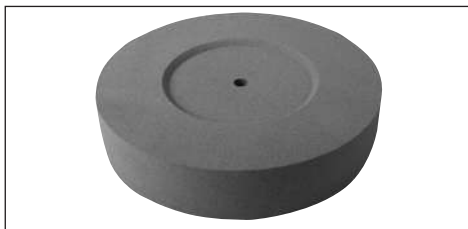

## Machinebescherming (TWSWSC)



Houdt stof en vuil verwijderd van de natte slijpmachine wanneer deze laatste niet in gebruik is.

**BELANGRIJK:** Zorg er steeds voordat de natte slijpmachine is uitgeschakeld en dat de stekker uit het contact is verwijderd alvorens de omhulling aan te brengen.

**Opmerking:** Verwijder na het gebruik het water steeds uit de bak. Laat de slijpsteen nooit in water staan wanneer het apparaat niet gebruikt wordt.

- Maak de omhulling van de machine langs de buitenzijde schoon met behulp van een vochtige doek dat in warm zeepsop is gedrenkt.

## Onderhoud

## Algemene inspectie

- Controleer regelmatig of alle bevestigingsschroeven aangedraaid zijn Deze kunnen in de loop van de tijd losstrillen
- Inspecteer het netsnoer van het gereedschap op eventuele schade of slijtage, voorafgaand aan elk gebruik. Reparaties mogen enkel uitgevoerd worden door een geautoriseerd Triton-servicecentrum. Dit geldt eveneens voor verlengsnoeren die in combinatie met dit gereedschap gebruikt worden.

## Schoonmaak

- Houd het gereedschap te allen tijde schoon. Vuil en stof geven aanleiding tot een snelle slijtage van de interne onderdelen, en verkorten de levensduur van de machine. Maak het lichaam van het gereedschap schoon met een zachte borstel of met een droog doek. Indien aanwezig, maak dan gebruik van droge perslucht om de ventilatiegaten door te blazen

## Onderhoud slijpsteen

- Gebruik geen slijpsteen die een impact heeft ondergaan, vooral niet langs de zijkant.
- Vervang een gebarsen of verdachte steen onmiddellijk.
- Houd een uniform slijpoppervlak in stand. Maak gebruik van het diamantslijp gereedschap TWSDTT (afzonderlijk et verkrijgen) om het oppervlak van de slijpsteen te herstellen wanneer dat niet langer een uniform uiterlijk heeft of andere tekenen van slijtage vertoont.
- Zie: "Montage van de slijpsteen en van de waterbak" voor montage-instructies

**Opmerking:** Deze as is voorzien van omgekeerde schroefdraad, draai de moer in tegenwijzerzin om ze vast te zetten.

## Het lederen polijst wiel vervangen

Indien het lederen polijst wiel (1) versleten of gescheurd is, dient het vervangen te worden:

1. Schroef de vergrendelknop (3) los en leg hem opzij
2. Verwijder het versleten polijst wiel van de as en breng het nieuwe wiel aan.
3. Plaats de vergrendelknop opnieuw aan en draai hem vast.

**Opmerking:** Enkel aanspannen met de hand.

## Opberging

- Maak de waterbak steeds leeg, maak de machine schoon, en breng de bescherming aan.
- Sla de machine nooit op met een natte of vochtige slijpsteen. Zorg er STEEDS voor dat de steen volledig droog is alvorens de bescherming wordt aangebracht en het geheel voor langere tijd wordt opgeslagen.
- Berg deze machine voorzichtig op een veilige, warme, en droge plek en buiten het bereik van kinderen op

## Verwijdering

Respecteer steeds de nationale regelgeving wanneer u elektrisch gereedschap afdankt die niet langer functioneren en niet gerepareerd kunnen worden.

- Voer geen elektrische en elektronische uitrusting (WEEE) af met het huishoudelijk afval
- Neem contact op met uw plaatselijke reinigingsdienst om informatie in te winnen met betrekking tot de correcte wijze om elektrisch gereedschap af te voeren

## Garantie

Om uw garantie te registreren, gaat u naar onze website op [www.tritontools.com](http://www.tritontools.com)\* en voert u uw gegevens in.

Uw gegevens worden opgeslagen in onze mailinglist (tenzij u anders aangeeft) voor informatie over nieuwe producten. De ingevulde gegevens worden aan geen enkele andere partij beschikbaar gesteld.

## Aankoopgegevens

Datum van aankoop: \_\_\_/\_\_\_/\_\_\_

Model: TWSS10

Bewaar uw aankoopbon als aankoopbewijs rt.pr

Triton Precision Power Tools garandeert de koper van dit product dat indien een onderdeel defect is vanwege fouten in materiaal of uitvoering binnen 3 jaar na de datum van de oorspronkelijke aankoop,

Triton het defecte onderdeel gratis repareert of, naar eigen inzicht, vervangt.

Deze garantie heeft geen betrekking op commercieel gebruik en strekt zich niet uit tot normale slijtage of schade ten gevolge van een ongeluk, verkeerd gebruik of misbruik.

\* Registreer online binnen 30 dagen.

Algemene voorwaarden van toepassing.

## EG-verklaring van overeenstemming

De ondertekende: Mr. Darrell Morris

Gemachtigd door: Triton

**Verklaart dat:** Deze verklaring wordt verstrekt onder de volledige verantwoordelijkheid van de fabrikant. Het hierboven beschreven voorwerp is conform de desbetreffende communautaire harmonisatiewetgeving

**Identificatienummer:** TWSS10

**Beschrijving:** Tafelslijpmachine

**Voldoet aan de volgende richtlijnen:**

- Machinerichtlijn 2006/42/EG
- Elektromagnetische verenigbaarheid 2014/30/EG
- Richtlijn 2011/65/EU Geluid door mobiele werktuigen
- EN 61029-1:2009+A11:2010
- EN 55014-1:2006+A1:2009+A2:2011
- EN 55014-2:2015
- EN 61000-3-2:2014
- EN 61000-3-3:2013
- EN 61029-1:2009+A11:2010
- EN ISO 12100:2010

**Keuringsinstantie:** Intertek

**De technische documentatie wordt bijgehouden door:** Triton

**Datum:** 16/08/2016

**Handtekening:**

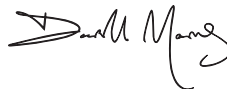

Darrell Morris

Algemeen directeur

**Naam en adres van fabrikant:**

Powerbox International Limited, handelsregister nummer 06897059.

Geregistreerd adres: Powerbox, Boundary Way, Lufton Trading Estate, Yeovil, Somerset, BA22 8HZ, Verenigd Koninkrijk

# Traduction des instructions originales

## Introduction

Nous vous remercions d'avoir choisi cet équipement Triton. Ces instructions contiennent les informations nécessaires pour vous en garantir un fonctionnement efficace et en toute sécurité. Veuillez lire attentivement ce manuel pour vous assurer de tirer pleinement avantage des caractéristiques uniques de votre nouvel équipement. Gardez ce manuel à portée de main et assurez-vous que tous les utilisateurs l'aient lu et bien compris avant toute utilisation. Conservez-le pour toute référence ultérieure.

## Symboles

La plaque signalétique figurant sur votre outil peut présenter des symboles. Ces symboles constituent des informations importantes relatives au produit ou des instructions concernant son utilisation.



Port de protection auditive  
Port de lunettes de sécurité  
Port du masque respiratoire  
Port du casque



Port de gants



Lire le manuel d'instructions



Conforme à la réglementation et aux normes européennes de sécurité pertinentes (Pour modèle UE seulement)



ATTENTION !



Construction de classe I (Mise à la terre)



Usage à l'intérieur seulement !



**Protection de l'environnement**

Les produits électriques usagés ne doivent pas être jetés avec les ordures ménagères. Veuillez les recycler dans les centres prévus à cet effet. Pour de plus amples informations, veuillez contacter votre municipalité ou point de vente.



**ATTENTION** : Ce produit est lourd : deux personnes sont nécessaires pour assembler l'appareil.

## Caractéristiques techniques

<b>Numéro de produit</b>	TWSS10
<b>Tension</b>	220 V - 240 V~, 50/60 Hz, 120 W
<b>Entraînement</b>	Moteur à induction
<b>Vitesse vide</b>	125 tr/min
<b>Meule</b>	Ø 250 x 50 mm
<b>Disque d'émorfilage</b>	Ø 230 x 30 mm
<b>Alésage</b>	Ø 12 mm
<b>Longueur du câble d'alimentation</b>	2 m
<b>Classe de protection</b>	IP20
<b>Dimensions (L x l x H)</b>	345 x 270 x 370 mm
<b>Poids</b>	14,9 kg
<b>Informations sur le niveau d'intensité sonore et vibratoire</b>	
<b>Pression acoustique <math>L_{pk}</math> :</b>	86,2 dB(A)
<b>Puissance acoustique <math>L_{wa}</math> :</b>	99,2dB (A)
<b>Incertitude K :</b>	3 dB

**Attention** : Portez toujours des protections sonores lorsque le niveau d'intensité est supérieur à 85 dB(A) et limitez le temps d'exposition si nécessaire. Si l'intensité sonore devient inconfortable, même avec les protections, arrêtez immédiatement d'utiliser l'appareil, vérifiez que les protections sont bien en places et adaptés avec le niveau sonore produit par l'appareil.

**Attention** : L'exposition de l'utilisateur aux vibrations peut engendrer une perte de toucher, des engourdissements, des picotements et ainsi réduire la capacité de préhension. De longues expositions peuvent également provoquer ces symptômes de façon chronique. Si nécessaire, limitez le temps d'exposition aux vibrations et portez des gants anti-vibrations. N'utilisez pas cet appareil lorsque la température de vos mains est en dessous des températures normales, car l'effet vibratoire en est accentué. Référez-vous au cas de figures des caractéristiques relatives aux vibrations pour calculer le temps et fréquence d'utilisation de l'appareil.

Les niveaux sonores et vibratoires des caractéristiques techniques sont déterminés en fonction de la norme EN60745 ou autres normes internationales. Ces données correspondent à un usage normale de l'appareil, et ce dans des conditions de travail normales. Un appareil mal entretenu, mal assemblé ou mal utilisé peut augmenter les niveaux sonores et vibratoires. Pour plus d'informations sur la directive des émissions sonores et vibratoires, visitez le site <http://osha.europa.eu/fr>.



# Consignes générales de sécurité relatives aux appareils électriques

**ATTENTION !** Veuillez lire l'intégralité des consignes de sécurité et des instructions. Le non-respect de ces consignes et instructions peut entraîner un risque de choc électrique, d'incendie et/ou se traduire par des blessures graves.

**ATTENTION !** Cet appareil n'est pas conçu pour être utilisé par des personnes (enfants compris) ayant des capacités physiques ou mentales réduites, ou n'ayant pas la connaissance ou l'expérience requise, à moins d'être sous la supervision d'une personne responsable de leur sécurité ou d'avoir reçu les instructions nécessaires. Les enfants ne doivent pas s'approcher et jouer avec cet appareil.

**AVERTISSEMENT !** Utiliser l'appareil électrique, les accessoires et outils à monter conformément à ces instructions, en tenant compte des conditions de travail et de la tâche à réaliser. Toute utilisation d'un appareil électrique autre que celle pour laquelle il a été conçu peut entraîner des situations à risque.

L'expression « appareil électrique » employée dans les présentes consignes recouvre aussi bien les appareils filaires à brancher sur le secteur que les appareils sans fil fonctionnant sous batterie.

- Maintenir une zone de travail propre.** Des zones encombrées et mal éclairées sont sources d'accidents.
- Prendre en compte la zone de travail :**
  - Ne pas exposer les outils à la pluie,
  - Ne pas utiliser les outils dans des endroits humides,
  - Travailler dans une zone bien éclairée,
  - Ne pas utiliser d'outils électriques dans des environnements explosifs, tels qu'à proximité de liquides, de gaz ou de poussières inflammables.
- Éviter les décharges électriques :** Éviter le contact corporel avec les surfaces mises à la terre telles que tuyaux, radiateurs, cuisinières et réfrigérateurs.
- Éloigner les personnes aux alentours.** Ne laisser aucune personne dont la présence n'est pas nécessaire, surtout les enfants, s'approcher de la zone de travail et d'être en contact avec l'appareil.
- Ranger les appareils électriques inutilisés dans un endroit sûr, sec et hors de portée des enfants.**
- Ne pas forcer sur l'appareil électrique.** Un appareil électrique adapté et employé au rythme pour lequel il a été conçu permettra de réaliser un travail de meilleure qualité et dans de meilleures conditions de sécurité
- Utiliser l'appareil électrique approprié au travail à effectuer.** Ne pas utiliser de petits outils pour de tâches lourdes.
- Porter des vêtements appropriés.**
  - Ne pas porter de vêtements amples ou des bijoux pendants qui peuvent être happés par les pièces en rotation.
  - Le port de chaussures antidérapantes est recommandé en extérieur.
  - Attacher ou protéger les cheveux longs.
- Porter un équipement de protection approprié.**
  - Porter une protection oculaire.
  - Porter un masque à poussières lors de travaux créant de la poussière.

**ATTENTION !** Ne pas porter d'équipements de protection ou de vêtements appropriés peut engendrer et aggraver des blessures.

- Brancher un système d'extraction de la poussière :** si l'appareil est pourvu de dispositifs destinés au raccord d'équipements d'extraction et de récupération de la poussière/sciure, s'assurer qu'ils soient bien fixés et utilisés correctement.
- Ne pas maltraiter le cordon électrique.** Ne jamais utiliser le cordon électrique pour porter, tirer ou débrancher l'appareil. Protéger le cordon électrique de la chaleur, du contact avec l'essence, des bords tranchants et pièces rotatives. Un cordon électrique endommagé ou entortillé accroît le risque de décharge électrique.
- Immobiliser votre travail.** Si possible, utiliser des serre-joints ou un étai pour maintenir la pièce de travail. C'est plus sûr et efficace que de tenir avec la main.
- Ne pas essayer d'atteindre une zone hors de portée.** Se tenir toujours en position stable permettant de conserver l'équilibre.
- Veiller à l'entretien des appareils électriques.**
  - Veiller à ce que les outils de coupe soient tenus affûtés et propres.
  - Suivre les instructions de lubrification et de changement des accessoires.
  - Vérifier régulièrement les câbles et les faire réparer/remplacer par un centre agréé.
  - Vérifier également l'état des rallonges utilisées.
  - Travailler avec des mains propres (sans graisse ni huile) et sèches.

**ATTENTION !** de nombreux accidents sont dus à l'utilisation d'appareils électriques mal entretenus

**15. Débrancher l'appareil électrique.** Lorsque l'appareil n'est pas utilisé, ou avant tout opération d'entretien ou de changement d'accessoires, veiller à débrancher l'appareil de sa source d'alimentation.

**ATTENTION !** utiliser des accessoires non recommandés par le fabricant peut engendrer des blessures.

**16. Enlever les clés et outils de réglage.** Prendre l'habitude de retirer ces outils avant de mettre l'appareil en marche.

**17. Éviter tout démarrage accidentel ou intempestif.** S'assurer que l'interrupteur marche-arrêt soit en position d'arrêt avant de brancher l'appareil sur l'alimentation secteur ou d'installer la batterie, de prendre l'appareil ou de le transporter.

**ATTENTION !** des démarrages accidentels peuvent être dangereux.

**18. Usage en extérieur :** Lors d'une utilisation de l'appareil électrique en extérieur, se servir d'une rallonge appropriée à une utilisation en extérieur. Cela réduit le risque de décharge électrique.

**19. Rester vigilant.**

- Faire preuve de bon sens lors de la manipulation de l'appareil.
- Ne pas utiliser un appareil électrique lorsque l'on se trouve dans un état de fatigue, ou sous l'influence de drogues, d'alcool ou de médicaments.

**ATTENTION !** un moment d'inattention pendant l'utilisation d'un outil électrique peut se traduire par des blessures graves.

**20. Inspecter les pièces endommagées**

- Avant d'utiliser un appareil, toujours vérifier qu'il soit en bon état de marche.
- Vérifier que les éléments rotatifs soient bien alignés et non grippés. S'assurer de l'absence de pièces cassées ou endommagées susceptibles de nuire au bon fonctionnement de l'appareil.
- Une protection ou partie défectueuse doit être réparée ou remplacée par un centre agréé, sauf en cas d'indication du manuel.
- Les interrupteurs défectueux doivent être remplacés par un centre agréé.

**ATTENTION !** ne pas utiliser un appareil électrique dont la commande ne s'effectue plus par l'interrupteur marche-arrêt. Il est dangereux et doit être réparé.

**21. Ne faire réparer votre appareil électrique que par un réparateur qualifié.** Cet appareil est conforme aux normes de sécurité en vigueur. Cela permet de maintenir la sécurité d'utilisation de l'appareil électrique et d'éviter des risques considérables pour l'utilisateur.

**ATTENTION !** utiliser un alimenté des pièces de rechange identiques.

**ATTENTION !** si le câble d'alimentation est endommagé, le faire remplacer par un centre agréé.

**22. La prise d'un appareil électrique doit être adaptée à la prise du secteur.** Ne jamais modifier la prise en aucune façon. Ne jamais utiliser d'adaptateur sur la prise électrique d'appareil mis à la terre. Des prises non modifiées, adaptées aux boîtiers de prise de courant, réduisent le risque de décharge électrique.

**23. Si une utilisation de l'appareil électrique dans un environnement humide ne peut être évitée, utiliser une alimentation protégée par un disjoncteur différentiel.** L'utilisation d'un disjoncteur différentiel réduit le risque de décharge électrique.

**ATTENTION !** Avant de brancher un appareil sur une source d'alimentation (prise secteur, groupe électrogène, etc.) assurez-vous que la tension fournie soit la même que celle spécifiée sur la plaque de l'appareil. Une source d'alimentation avec une tension supérieure à celle indiquée sur l'appareil peut engendrer de sérieuses blessures pour l'utilisateur et endommager l'appareil. En cas de doute, ne branchez pas l'appareil. Une source d'alimentation avec une tension inférieure à celle indiquée sur l'appareil est néfaste pour le moteur.

**Prises polarisées (uniquement pour les pays de l'Amérique du Nord).** Afin de réduire le risque de choc électrique, cet appareil comporte une prise polarisée (une des fiches est plus large que l'autre). Cette prise se branche dans une prise de courant polarisée uniquement dans un sens. Si la prise ne rentre pas complètement, inversez la prise. Si vous ne parvenez toujours pas à la faire rentrer, contacter un électricien qualifié pour installer une prise de courant adaptée. Ne modifiez la prise de l'appareil en aucune façon.

## Consignes de sécurité relatives à l'utilisation de tourets d'affûtage à eau



- Tenez l'appareil uniquement par les poignées isolées spécialement prévues ou les surfaces de préhension car la bande/fouille pourrait entrer en contact avec son propre cordon. Un fil électrique sous tension qui serait accidentellement coupé pourrait rendre les parties métalliques exposées conductrices, ce qui constituerait un risque de choc électrique pour l'utilisateur.
- Cet appareil appartient à la catégorie « Construction de classe I » (avec mise à la terre). Il est pourvu d'un câble et d'une fiche à trois broches. Si le remplacement du cordon d'alimentation s'avérait nécessaire, celui-ci devrait être réalisé par le fabricant ou auprès d'un centre agréé afin d'éviter tout risque d'accident.
- Il est vivement recommandé que cet appareil soit toujours alimenté par un dispositif de courant résiduel avec une intensité de 30 mA ou moins.

a) Portez un équipement de protection adapté comprenant des lunettes de protection et une protection respiratoire. NE portez PAS de vêtements amples, ENLEVEZ vos bijoux et attachez les cheveux longs. NE mangez PAS, NE buvez PAS, NE fumez PAS dans la zone de travail. Gardez les enfants à distance.

b) Tenez-vous TOUJOURS dans une position sûre lorsque vous travaillez sur cette machine. Ne vous penchez JAMAIS au-dessus des meules en fonctionnement et ne vous penchez pas trop pour travailler. Soyez TOUJOURS prêt à réagir en cas de rebond. En fonction de l'orientation et du sens de rotation de la meule la pièce à travailler peut être arrachée de vos mains ou projetée dans votre direction.

c) Cette machine est prévue pour l'affûtage d'outils et de lames. Elle n'est pas prévue pour être utilisée pour d'autres tâches de meulage ou pour meuler d'autres matériaux qui ne sont pas traditionnellement utilisés pour la fabrication de lames.

- d) **L'affûtage doit être effectué par une personne habituée à la procédure, connaissant la technique et les dangers possibles.** Ce manuel ne fait qu'indiquer le fonctionnement général de la machine et ne peut remplacer une formation complète sur le travail du métal et des outils d'affûtage.
- e) **Si vous n'êtes pas sûr de comment utiliser cette machine en toute sécurité pour affûter des outils dans le respect des règles des consignes de sécurité, NE l'utilisez PAS.**
- f) **Conformez-vous TOUJOURS aux consignes du fabricant en ce qui concerne l'affûtage et l'entretien des lames.** Si les consignes ne sont pas claires, retournez l'outil au fabricant pour le faire affûter.
- g) **N'affûtez JAMAIS une lame n'étant pas conçue pour être affûtée. Certaines lames (comme celles des outils) doivent être remplacées lorsqu'elles sont usées ou endommagées, et ne DOIVENT PAS être affûtées.**
- h) **Certains outils manuels ou électriques ont une géométrie complexe.** S'il est possible d'affûter une telle lame, la géométrie originale DOIT être restaurée. N'altérez JAMAIS les caractéristiques existantes d'une lame. Si vous n'êtes pas sûr de la façon dont il faut procéder, faites aiguiser la lame auprès du fabricant ou par un technicien.
- i) **Les machines servant au travail du métal peuvent être dangereuses lorsqu'elles ne sont pas utilisées correctement.** Conformez-vous toujours aux consignes et aux procédures concernant l'utilisation des machines et des outils de travail du métal.
- j) **Utilisez TOUJOURS l'accessoire approprié pour l'outil à affûter.** N'altérez jamais les accessoires ou les gabarits. N'utilisez jamais d'accessoire « fait maison », ne modifiez jamais la machine. Cet appareil peut s'avérer inutilisable si un accessoire prévu pour une tâche d'affûtage spécifique n'est pas disponible. N'affûtez PAS d'outils sans accessoire pour les tenir.
- k) **Inspectez la machine, ses disques, meules et accessoires avant chaque utilisation.** L'utilisation de meules abrasives endommagées est EXTRÊMEMENT DANGEREUSE et peut entraîner des blessures graves sur l'utilisateur et les personnes présentes.
- l) **Les machines abrasives doivent être entretenues et doivent présenter une surface UNIFORME.** Utilisez un redresse-meule ou un outil à tourner lorsque la meule présente une surface irrégulière.

## Descriptif du produit

1. Disque d'émorfilage en cuir
2. Plots de fixation à la verticale du bras de support
3. Bouton de serrage
4. Interrupteur marche/arrêt
5. Bac à eau
6. Meule
7. Rondelle métallique (x 2)
8. Écrou de serrage
9. Plots de fixation à l'horizontale du bras de support
10. Bouton de couplage de la meule

### Accessoires fournis :

11. Bras de support
12. Régulateur de hauteur du bras de support
13. Gabarrit d'affûtage pour outils droits (TWSSEJ)
14. Prépare-meule (TWSG)
15. Pâte d'affilage
16. Clé 19 mm
17. Guide d'angle (TWSGAJ)

## Usage conforme

Dispositif fonctionnant à l'eau et à basse vitesse pour l'affûtage et l'émorfilage d'un grand nombre d'outils et de lames en utilisant des gabarits spécifiquement adaptés (en option).

**IMPORTANT :** Cet appareil n'est pas conçu pour remodeler, réparer ou remettre en condition des lames excessivement endommagées. Cet appareil ne doit être utilisé que pour réaliser des opérations d'affûtage.

## Déballage

- Déballer le produit avec soin. Veillez à retirer tout le matériel d'emballage et familiarisez-vous avec toutes les caractéristiques du produit.
- Si des pièces sont endommagées ou manquantes, faites-les réparer ou remplacer avant d'utiliser l'appareil.

## Avant utilisation

### Montage de la meule et du bac à eau

1. Insérez une rondelle métallique (7) sur l'arbre, en vous assurant que sa collerette soit détournée du corps de la machine.
2. Placez la meule (6) sur l'arbre, son centre en creux étant détourné du corps de la machine (voir image).

3. Installez le bac à eau (5) en l'encastant. Servez-vous des points de fixation les plus appropriés par rapport à la taille de la meule pour permettre à celle-ci de toujours rester sous le niveau maximum de l'eau (indiqué sur le bac : MAX WATER LEVEL).
4. Insérez l'autre rondelle métallique (7) sur l'arbre, en vous assurant que sa collerette soit tournée vers la meule.
5. Serrez l'ensemble au moyen de l'écrou de serrage (8). Utilisez la clé fournie (16) pour bien serrer.

**REMARQUE :** L'arbre présente un filetage inverse, il vous faudra donc tourner l'écrou dans le sens contraire des aiguilles d'une montre.

6. Faites tourner la meule à la main quelques fois pour vous assurer qu'elle tourne sans entrave et sans osciller.

### Disque d'émorfilage en cuir

1. La machine présente un disque d'émorfilage en cuir (1) préalablement installé.
2. Avant utilisation, vérifiez que le montage du disque de d'émorfilage soit sûr.
3. Au besoin, tournez le bouton de serrage (3) dans le sens des aiguilles d'une montre afin de le resserrer.

**REMARQUE :** Serrez uniquement à la main.

**REMARQUE :** Un disque d'émorfilage profilé en cuir est proposé comme accessoire optionnel vendu séparément. Pour en savoir plus reportez-vous à la section « Disque d'émorfilage profilé en cuir ».

### Mise en place de la machine

- **Installez la machine sur un plan de travail solide en vous assurant qu'elle ne soit pas bancal.**

**Remarque :** Cet appareil dispose de quatre pieds en caoutchouc afin de réduire les vibrations. Placez-le sur une surface permettant de ne pas favoriser ni amplifier les vibrations produites par l'outil.

- **Assurez-vous de travailler dans un endroit bien éclairé et de disposer de suffisamment d'espace autour de vous.**

### Remplissage du bac à eau

1. Versez dans le bac à eau (5) suffisamment d'eau froide et propre pour atteindre le niveau maximum de remplissage (MAX WATER LEVEL, indiqué sur le côté du bac à eau).
2. À l'usage, assurez-vous que le niveau d'eau soit toujours suffisamment haut pour maintenir la surface de la meule (6) immergée.

### Couplage du système d'entraînement

1. Serrez le bouton de couplage de la meule (10) en le faisant tourner dans le sens des aiguilles d'une montre jusqu'à ce que la roue d'entraînement commence à s'engager.
2. Si un couple plus important est requis, tournez le bouton de couplage afin d'augmenter la pression exercée sur la roue d'entraînement.
3. Après emploi, desserrez toujours le bouton de couplage de la meule pour prévenir toute déformation de la roue d'entraînement.

### Utilisation du prépare-meule

Le prépare-meule (14) sert à dresser la meule pour obtenir des grains fins ou grossiers :

Pour un meulage grossier, permettant un enlèvement rapide du métal (par exemple, pour façonner rapidement une lame) :

- **Appliquez le côté le plus grossier du prépare-meule sur la meule afin de fortement dépolir la surface de la meule.**

Pour un meulage fin, permettant d'affiler la lame :

- **Appliquez le côté lisse du prépare-meule sur la meule pour produire une surface aux grains plus fins, idéale pour aiguiser la lame avant de procéder au polissage final du tranchant sur le disque d'émorfilage en cuir.**

### Utilisation du gabarit d'affûtage pour outils droits

Le gabarit d'affûtage pour outils droits s'utilise conjointement au bras de support (11) et au guide d'angle (17) pour disposer précisément la lame à l'angle requis au moment de l'affûtage.

1. Desserrez les boutons du gabarit d'affûtage pour outils droits (13).
2. Placez la lame dans le bâti de sorte qu'un bord de la lame repose contre les butées terminales (Image A).
3. Resserrez les boutons pour fixer la lame en place.

### Utilisation du bras de support

- **Il est possible d'installer le bras de support (11) pour procéder à un meulage dans le sens de rotation de la meule, ou dans le sens inverse.**

Pour affûter contre le sens de rotation :

1. Installez le bras de support (11) dans les plots de fixation à la verticale (2) (Image B).

Pour affûter et émorfiler dans le sens de rotation :

1. Installez le bras de support (11) dans les plots de fixation à l'horizontale (9) (Image C).

**ATTENTION :** L'émorfilage doit s'effectuer UNIQUEMENT dans le sens de rotation de la meule.

- **Un affûtage contre le sens de rotation permet d'éliminer plus rapidement de**

grandes quantités de matériau qu'il n'est possible en procédant dans le sens de rotation.

- Un affûtage dans le sens de rotation permet un affilage très précis et est recommandé pour les outils plus affinés et pour l'émorfilage.
- Donnez-vous le temps de vous exercer et d'essayer les diverses techniques avec des lames de différents types et différentes dimensions pour réaliser l'angle d'affûtage idéal et pour parvenir à un affûtage d'équerre par rapport à la surface de la meule.
- En règle générale, pour effectuer un affûtage, placez le bras de support dans les plots de fixation à la verticale et procédez contre le sens de rotation.
- Ne placez JAMAIS le bras de support dans les plots de fixation à la verticale lorsque vous utilisez le disque d'émorfilage en cuir. Tout émorfilage effectué contre le sens de rotation endommagera gravement le disque d'émorfilage.

## Utilisation du guide d'angle

- Le guide d'angle (17) permet de régler la lame à l'angle d'affûtage précis. (Image D)
1. Montez la lame dans gabarit d'affûtage pour outils droits (13) et installez le bras de support dans les plots de fixation.
  2. Servez-vous de la jauge angulaire située sur l'extérieur du guide d'angle pour mesurer l'angle d'inclinaison de la lame.
  3. Desserrez le bouton de serrage situé sur le guide d'angle et réglez le rapporteur de manière que les flèches noires soient positionnées sur la mesure indiquant le diamètre correct de la meule (Image E).
  4. Réglez ensuite l'indicateur pointu sur l'angle d'inclinaison requis de la lame (mesuré lors de l'étape 2, décrite ci-dessus) et resserrez le bouton de serrage (Image E).
  5. Enfillez le gabarit d'affûtage pour outils droits sur le bras de support de manière que la meule repose contre la meule.
  6. Placez la base incurvée du guide d'angle sur la meule et la section plate de l'indicateur pointu sur la lame à affûter (Image F).
  7. À l'aide du régulateur de hauteur du bras de support (12), réglez la hauteur du bras de support pour que la section plate de l'indicateur pointu du guide d'angle repose parfaitement à plat sur la lame.
  8. L'angle d'affûtage sera à présent correct.

## Mode d'emploi

### Consignes de sécurité importantes

- N'employez jamais cet appareil sans porter d'équipement de sécurité complet, dont des lunettes de sécurité homologuées et une protection faciale.
- Portez des gants résistants à la coupe et manipulez toujours les lames avec soin.
- Ne testez PAS l'affilage d'une lame sur votre doigt (ou toute autre partie du corps).
- La meule et le disque d'émorfilage tournent dans le sens indiqué par la flèche située sur le dessus de la machine, à proximité des plots de fixation à l'horizontale.
- Assurez-vous que le bac à eau est installé correctement et qu'il contient assez d'eau avant de commencer. Vérifiez le niveau d'eau régulièrement et rajoutez-en si nécessaire. N'essayez JAMAIS d'aiguiser une lame lorsque la meule est sèche ; cela peut être dangereux.
- Assurez-vous que la surface de la meule est régulière et que le grain correspond à la tâche à accomplir.
- Vérifiez que la meule tourne sans entrave avant toute première opération.
- Laissez toujours une roue neuve tourner une minute avant de l'utiliser. Placez-vous sur le côté de l'appareil au moment du démarrage.

### Mise en marche/arrêt

1. Assurez-vous que l'interrupteur (4) soit dans la position éteinte (0).
2. Branchez la machine sur le secteur.
3. Pour allumer l'appareil, faites passer l'interrupteur en position (I).
4. Pour l'éteindre, faites passer l'interrupteur en position (0).
5. Débranchez l'appareil quand le travail est terminé.

### Affûtage d'une lame

- Appliquez la lame sur la meule en exerçant une pression uniforme.
- Faites coulisser le gabarit d'affûtage pour outils droits d'un côté et de l'autre sur le bras de support pour assurer un affûtage uniforme de la lame et une usure uniforme de la meule.
- N'appuyez pas trop fort. Une légère pression suffit pour obtenir un affûtage de bonne qualité.

### Affûtage sans l'aide du gabarit d'affûtage pour outils droits

- Si la pièce à affûter est trop grosse pour permettre l'utilisation du gabarit d'affûtage, il est possible d'installer le bras de support (11) sur l'appareil et de s'en servir comme support pour la pièce à affûter. Placez-vous derrière la lame. Cela vous aidera à mieux

tenir la lame et à conserver le bon angle d'affûtage.

- Déplacez la lame d'un côté et de l'autre sur la largeur de la meule pour assurer une usure uniforme de celle-ci et un affûtage uniforme de la lame.

**Remarque :** Une rallonge de bras de support (TWSSAE) et de nombreux gabarits comme un gabarit d'affûtage pour couteaux longs (TWSLKJ) sont disponibles chez votre revendeur Triton. Il est recommandé d'utiliser des outils adaptés lors de l'affûtage avec cet appareil.

### Émorfiler une lame

- Une fois l'affûtage réalisé, utilisez le disque d'émorfilage en cuir pour éliminer toute bavure métallique encore présente sur la lame et pour lui donner un tranchant net.

**ATTENTION :** Procédez toujours à l'émorfilage d'une lame dans le sens de la rotation du disque. Ne procédez JAMAIS contre le sens de rotation.

1. Vérifiez que la machine soit débranchée avant d'entreprendre tout réglage.
2. Montez le bras de support (11) et le bâti de la manière indiquée dans l'Image C. Au moyen du guide d'angle (17), vérifiez que l'angle de la lame est correct.
3. Appliquez une quantité généreuse de pâte d'affilage (15) directement sur le disque d'émorfilage en cuir (1). La pâte s'étalera sur le disque au cours de l'émorfilage.
4. Allumez la machine et déplacez la lame sur la largeur du disque d'émorfilage, en vous assurant que la lame reste en contact avec le disque sur au moins la moitié de la largeur du disque.
5. Laissez le disque d'émorfilage faire le plus gros du travail. N'appliquez pas de force excessive.
6. De même que pour l'affûtage, déplacez le gabarit d'un côté et de l'autre sur le bras de support pour garantir un émorfilage uniforme de la lame.
7. Ne procédez PAS sans avoir préalablement appliqué de la pâte sur le disque. Faites plusieurs applications de pâte lors de l'émorfilage de plusieurs lames. Éteignez la machine et retirez la lame avant chaque application.

### Émorfilage sans l'aide du gabarit d'affûtage pour outils droits

- Si la pièce à affûter est trop grosse pour permettre l'utilisation du gabarit, il est possible d'installer le bras de support (11) sur l'appareil et de s'en servir comme support pour la pièce à affûter. Placez-vous derrière la lame. Cela vous aidera à mieux tenir la lame et à conserver le bon angle d'affûtage.
- Déplacez la lame d'un côté et de l'autre sur la largeur du disque pour assurer un polissage uniforme.

### Éliminer les imperfections de fabrication

- Le processus de fabrication peut parfois laisser des imperfections sur la section transversale de la lame.
- Celles-ci peuvent être éliminées en appliquant la lame sur le pan latéral de la meule.
- Déplacez lentement la section transversale de la lame à un angle approprié et confortable sur la face de la meule. N'exercez pas de pression excessive sur la lame et veillez à éviter tout contact des doigts avec la meule.

- Effectuez cette étape préalablement à l'affûtage proprement dit.















## Après utilisation

1. Découplez le système d'entraînement en desserrant le bouton de couplage de la meule (10). Cela permet de ne pas déformer la roue d'entraînement.
2. Videz le bac à eau.

**ATTENTION** : Ne laissez JAMAIS la meule baigner dans l'eau.

## Accessoires

- Une gamme élargie d'accessoires optionnels est disponible auprès de votre revendeur Triton. Parmi ces accessoires, vous trouverez notamment des gabarits d'affûtage spécifiques pour certains outils. Vous pourrez également vous procurer des pièces de rechange.

Photo	Accessoire optionnel / Pièce de rechange	Modèle N°.
	Gabarit d'affûtage pour couteaux longs	TWSLKJ
	Prépare-meule (pièce de rechange)	TWSSG
	Guide d'angle (pièce de rechange)	TWSGAJ
	Gabarit d'affûtage pour ciseaux et cisailles	TWSSJ
	Rallonge de bras de support	TWSSAE
	Gabarit d'affûtage pour outils de gravure/sculpture	TWSCTJ
	Disque d'émorfilage profilé en cuir	TWSLHW
	Support d'affûtage	TWSTR
	Redresse-meule diamanté	TWSDDT
	Gabarit d'affûtage pour gouges	TWSGJ
	Gabarit d'affûtage pour rabots manuels	TWSPCJ
	Gabarit d'affûtage pour outils droits (pièce de rechange)	TWSSEJ
	Meule pré-équilibrée (pièce de rechange)	TWSDW
	Bâche de protection	TWSWSC
	Pâte d'affilage (pièce de rechange)	TWSMP

- Des meules et des disques d'émorfilage de rechange sont disponibles chez votre revendeur Triton et des pièces de rechanges originales peuvent être obtenues sur [toolsparsonline.com](http://toolsparsonline.com)

## Gabarit d'affûtage pour couteaux longs (TWSLKJ)

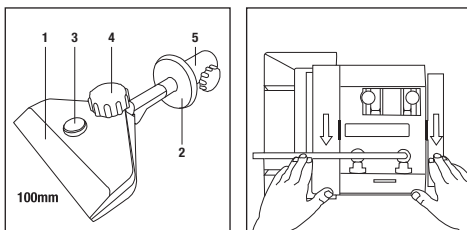

Permet de tenir solidement la lame de couteaux longs ou de lames fines et souples tels que des couteaux à fileter. Pourvu d'une large tête de serrage pour maintenir la lame en toute sécurité.

### Descriptif produit pour le gabarit d'affûtage pour couteaux longs

1. Dispositif de serrage de lame
2. Butée réglable
3. Vis de serrage déterminant l'épaisseur
4. Bouton de serrage du gabarit
5. Bouton de réglage de la butée

### Comment utiliser le gabarit d'affûtage pour couteaux longs

- Le dispositif de serrage de lame (1) est spécialement conçu pour tenir des couteaux de toute épaisseur, et peut être parfaitement réglé grâce à la vis de serrage déterminant l'épaisseur (3).
- La butée réglable (2) peut être réglée facilement afin de s'adapter au mieux à la taille du couteau sur lequel vous souhaitez intervenir. Pour cela il vous suffit de desserrer le bouton de réglage de la butée (5), ajuster la butée en la déplaçant pour la placer à la taille qui convient, puis resserrer de nouveau le bouton de réglage de la butée.
- Bloquez le gabarit en position grâce au bouton de serrage du gabarit (4).
- Servez-vous du bras de support pour y poser votre gabarit et aidez-vous de la butée réglable pour exercer un affûtage régulier.

**Remarque** : Ce gabarit est spécialement conçu pour aiguiser des lames de couteaux longs ou des lames fines et souples tels que des couteaux à fileter. Très large, il convient parfaitement à ce type de lames.

### Prépare-meule (TWSSG)



Pour rectifier la meule afin d'obtenir une finition parfaite. Grain gros 220. Grain fin 1 000. (Pour les instructions d'utilisation propres au prépare-meule, voir 'Comment utiliser un prépare-meule').

## Guide d'angle (TWSGAJ)

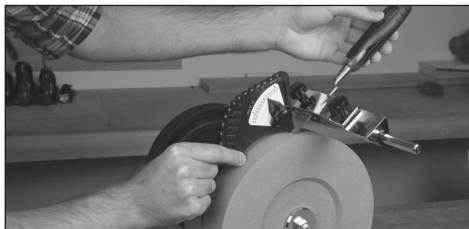

Aide à configurer le parfait angle d'affûtage. Permet de réutiliser avec précision les angles spécifiques du chanfrein. (Pour les instructions d'utilisation propres au prépare-meule, voir 'Comment utiliser un guide d'angle').

## Gabarit d'affûtage pour ciseaux et cisailles (TWSSJ)

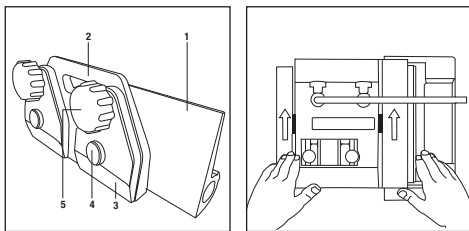

Redonne du tranchant aux lames de ciseaux et de cisailles émoussées. Double fixation pour sécuriser les lames.

### Descriptif produit pour le gabarit d'affûtage pour ciseaux et cisailles

1. Plaque de support du gabarit
2. Support à pince de serrage pour ciseaux
3. Pince de serrage pour ciseaux
4. Vis de serrage déterminant l'épaisseur
5. Bouton de serrage du gabarit

### Comment utiliser le gabarit d'affûtage pour ciseaux et cisailles

- Le support à pince de serrage pour ciseaux (2) est pourvu de deux pinces de serrage pour ciseaux (3). En général, le plus souvent vous serez amené à utiliser uniquement la pince de serrage de droite. Cependant, pour les ciseaux et les cisailles de grande taille, vous pouvez également utiliser celle de gauche.
- Réglez la pince de serrage en fonction de l'épaisseur des ciseaux à affûter. Desserrez le bouton de serrage du gabarit (5) puis la vis de serrage déterminant l'épaisseur (4). Placez la lame de ciseaux, puis, resserrez le bouton de serrage.
- La plaque de support du gabarit est pourvue d'une surface spécialement conçue pour permettre au gabarit d'avoir une fluidité de mouvement durant l'opération d'affûtage.

**IMPORTANT :** NE PAS utiliser le disque d'émorfilage en cuir pour éliminer une bavure laissée sur une lame de ciseaux après l'avoir passée à la meule. Pour éliminer ce type de bavures, insérez la lame de ciseaux dans le grain de bois d'une pièce d'ouvrage à son extrémité.

**Remarque :** Pour aiguiser le fer d'une raboteuse électrique (qui n'est pas en carbure de tungstène), procédez de la même manière que pour une lame de ciseaux. Veuillez toutefois noter que vous aurez besoin d'un disque d'émorfilage en cuir pour émorfiler votre fer.

### Définir l'angle de chanfrein

- L'angle de chanfrein est défini en réglant la plaque de support du gabarit. Vous pouvez soit reproduire l'angle déjà défini soit en définir un nouveau à l'aide du guide d'angle.

### Reproduire le même angle

- Faites glisser la plaque de support du gabarit (1) sur le bras de support et resserrez.
- À l'aide d'un marqueur noir, marquez l'angle du tranchant biseauté de la lame de ciseaux, posez le gabarit sur la plaque de support du gabarit de manière à ce que le tranchant biseauté touche la meule et tournez la meule d'un quart de tour avec votre main.
- Vérifiez l'angle de chanfrein pour voir quelle partie de la marque noire tracée est manquante, puis, ajustez la plaque de support du gabarit pour corriger l'angle.
- Procédez à la même vérification en faisant tourner à la main la meule d'un quart de tour et réajustez la plaque de support du gabarit si besoin.

### Définir un nouvel angle

- Faites glisser la plaque de support du gabarit sur le bras de support et resserrez.
- Servez-vous du guide d'angle pour positionner le gabarit pour ciseaux et cisailles à un angle différent (voir 'Comment utiliser le guide d'angle').

## Rallonge de bras de support (TWSSAE)

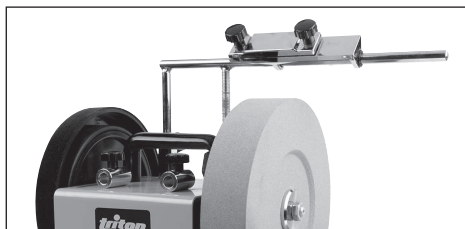

Se fixe sur le bras de support. Pour un support simultané au-dessus de la meule et du disque d'émorfilage.

## Gabarit d'affûtage pour outils de gravure/sculpture (TWSCTJ)

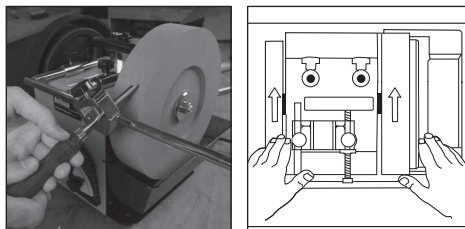

Pour l'affûtage précis des outils de sculpture et autres outils courts. Serrage ferme des outils minces. Forme intérieure en V pour centrer automatiquement l'outil.

### Comment utiliser le gabarit d'affûtage pour outils de gravure/sculpture

- Desserrez le bouton situé sur la pince de serrage et placez l'outil à affûter.
- Resserrez le bouton de la pince de serrage.
- Servez-vous de la distance entre le guide d'angle (voir 'Comment utiliser le guide d'angle') et le bras de support par rapport à la meule pour reproduire le même angle de chanfrein ou pour en définir un nouveau, si vous le souhaitez.
- Mettez le touret d'affûtage en route et veillez à vérifier régulièrement l'affûtage jusqu'à ce que vous ayez atteint votre objectif.

5. Une fois l'affûtage terminé, utilisez le disque d'émorfilage en cuir et le disque d'émorfilage profilé en cuir (accessoire optionnel réf. TWSLHW. Voir 'disque d'émorfilage profilé en cuir pour en savoir plus).

**Remarque :** Servez-vous du prépare-meule (voir 'Comment utiliser un prépare-meule') pour passer de la meule à grain gros à celle à grain fin, en fonction du taux d'affûtage et de meulage requis.

**Remarque :** Il se peut que vous ayez besoin d'utiliser le disque d'émorfilage en cuir afin d'éliminer les bavures qui se créent fréquemment lors de l'opération d'affûtage afin d'obtenir une finition et un tranchant net, sans aspérités.

**IMPORTANT :** Lorsque vous travaillez avec le disque d'émorfilage, vous devez conserver le même angle que lors de l'opération d'affûtage avec la meule. Ajustez le bras de support afin de définir le même angle. À l'aide d'un marqueur noir, tracez un trait à l'endroit où le disque d'émorfilage en cuir est en contact avec l'outil de gravure/sculpture en coloriant au niveau du tranchant biseauté et en faisant tourner dans la bonne direction à la main quelques tours au disque d'émorfilage. Vérifiez à quel niveau la trace du marqueur s'est estompée et ajustez le bras de support comme il convient.

**Remarque :** La rallonge de bras de support (TWSSAE) est idéale pour être utilisée avec le gabarit pour outils de gravure/sculpture car elle ne nécessite pas de changer de bras de support. Grâce à la rallonge du bras de support, vous pouvez accéder en même temps à la meule et au disque d'émorfilage en cuir (voir 'Rallonge de bras de support' dans la rubrique 'Accessoires' pour en savoir plus).

## Disque d'émorfilage profilé en cuir (TWSLHW)

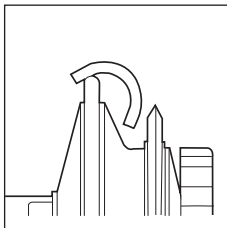
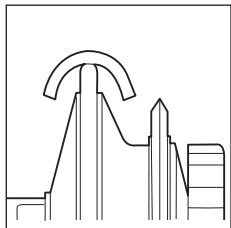
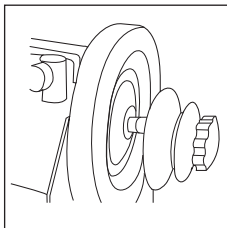
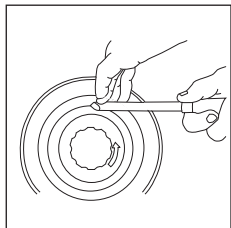
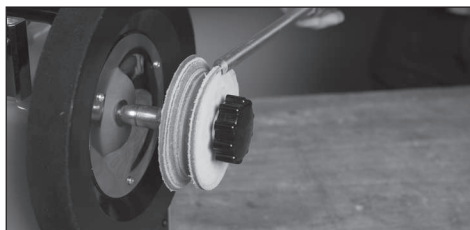

Pour émorfiler et polir l'intérieur des gouges de tournage sur bois. Pour émorfiler et polir les outils de coupe en V. En cuir tanné intégral robuste.

**⚠ Avertissement :** Lorsque vous procédez à l'émorfilage, que vous utilisez un disque d'émorfilage en cuir ou un disque d'émorfilage profilé en cuir, veillez à toujours vous tenir à distance et à ne pas faire tourner le disque vers vous. N'essayez jamais de réaliser un

émorfilage en faisant tourner le disque dans votre direction car cela pourrait endommager votre disque d'émorfilage et constitue pour vous un risque de blessures.

## Support d'affûtage (TWSTR)

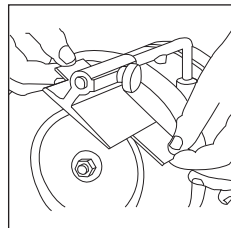
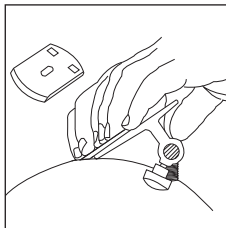
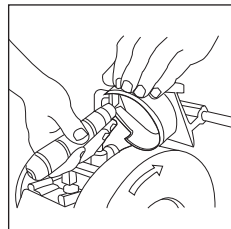
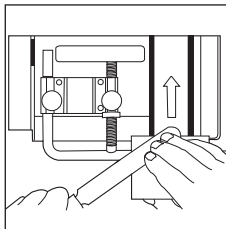
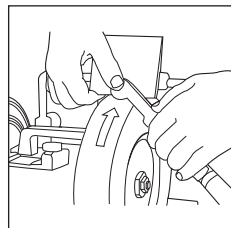
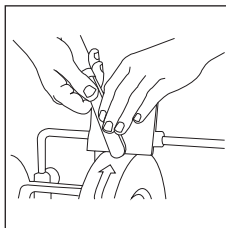
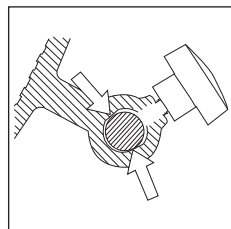
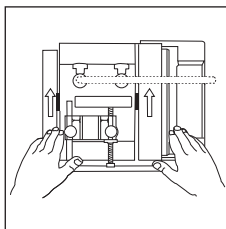
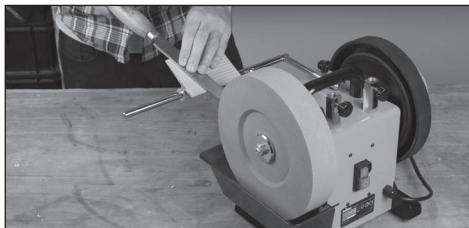

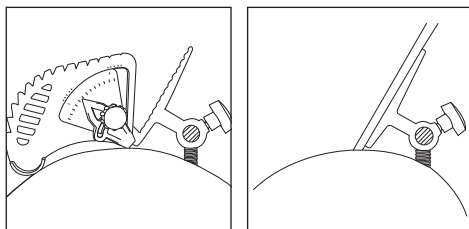

Pour l'affûtage de nombreux outils. Particulièrement adapté aux outils demandant un grand angle de chanfrein. Procure une plate-forme stable.

### Comment utiliser le support d'affûtage

1. Desserrez le bouton et faites glisser sur le bras de support.
2. Ajustez le support d'affûtage et le bras de support à l'angle d'affûtage voulu.

**Remarque :** Vous pouvez vous aider du guide d'angle avec le support d'affûtage afin de définir l'angle désiré (voir "Comment utiliser le guide d'angle").

**Remarque :** Si vous devez réaliser un émouffilage, celui-ci peut tout à fait être réalisé en utilisant le support d'affûtage.

## Redresse-meule diamanté (TWSDDT)

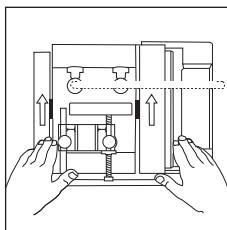

Rectification rapide de la surface de meulage. La barre située à l'arrière permet de contrôler la quantité de matériau éliminé.

### Descriptif produit du redresse-meule diamanté

1. Vis hexagonale
2. Bouton de serrage
3. Pointe du redresse-meule diamanté
4. Barre du redresse-meule
5. Tube carré du redresse-meule

### Comment utiliser le redresse-meule diamanté

1. Fixez le redresse-meule diamanté au bras de support comme illustré sur la photo, de manière à ce que la pointe du redresse-meule (3) soit en contact avec la surface de la meule.
2. Resserrez les deux boutons de serrage (2).
3. Faites tourner votre touré à meuler et servez-vous de l'extrémité arrière du tube carré du redresse-meule (5) pour contrôler la quantité de matière éliminée.

**Remarque :** Commencez par le bord de la meule puis, travaillez en progressant lentement sur toute la largeur de la meule, idéalement en employant de 30 à 60 secondes pour passer d'un bout à l'autre.

**Remarque :** Pour une élimination de matière davantage en profondeur, il est préférable de réaliser plus de passages courts de 30 à 60 secondes sur la largeur de la meule, plutôt que d'effectuer des passages plus profonds mais moins nombreux.

## Gabarit d'affûtage pour gouges (TWSTGJ)

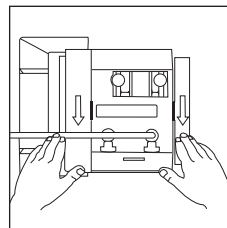
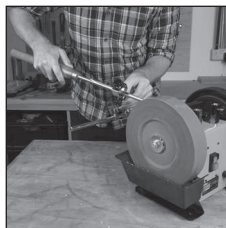

### Pour un affûtage maîtrisé et précis des outils de tournage sur bois.

1. Molettes pour la fixation de la barre
2. Rainure
3. Point de réglage de l'inclinaison de l'angle
4. Emplacement pour l'outil à affûter
5. Molette pour fixer l'outil à affûter
6. Point d'affûtage
7. Barre de montage du gabarit (en position supérieure)

### Comment utiliser le gabarit d'affûtage pour gouges

- Cet outil a été spécialement conçu pour réaliser l'affûtage de gouges.

**Remarque :** Ce gabarit est constitué de deux parties distinctes dont seule la pointe est en contact direct avec la barre de montage du gabarit. Une fois que l'outil à affûter est positionné correctement, vous pouvez le faire pivoter au niveau de la rainure (2).

1. Assurez-vous que la pierre à aiguiser ne soit pas activée.
2. Montez le gabarit tel qu'illustré sur l'image.
3. Procédez aux différents réglages : réglage de l'angle au niveau de la barre de montage du gabarit (7) et du point de réglage de l'inclinaison de l'angle (3) ; réglage à la bonne hauteur de l'emplacement pour l'outil à affûter (4) de manière à ce que la gouge soit mise en contact avec le point d'affûtage (6) avec l'inclinaison d'angle appropriée pour en affûter la lame.
4. Faites pivoter le gabarit avec précaution en veillant à ce que la pointe soit toujours positionnée contre la rainure (2) pendant que vous réalisez l'affûtage de la lame arrondie d'une gouge.

**Remarque :** Cette affûteuse a été spécialement conçue en deux parties distinctes afin de permettre à l'utilisateur de régler manuellement l'inclinaison de l'angle et le positionnement de l'outil à affûter et ainsi de pouvoir s'adapter à différents types de formes ou de tailles de gouges. Cela donne également la possibilité de retirer l'outil pour le refroidir à tout moment si nécessaire, et ainsi prévenir le risque qu'il soit détérioré.

## Gabarit d'affûtage pour rabots manuels (TWSPCJ)

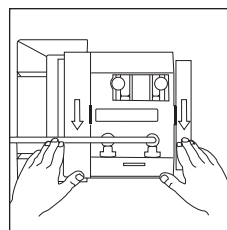

Spécialement recommandé pour froter et piquer les fers plats. Permet également de réaliser une légère courbure régulière sur les fers de rabots manuels. Cambrure pour améliorer le cisaillement.

## Descriptif produit pour le gabarit d'affûtage pour rabots manuels

1. Bouton de réglage de la cambre
2. Molette de la pince de serrage pour fers de rabots
3. Pince de serrage pour fers de rabots
4. Ressort pour le contrôle de la cambre
5. Trous pour le bras de support
6. Gond pour la cambre
7. Plaque de contrôle de la cambre

## Comment utiliser le gabarit d'affûtage pour rabots manuels

1. Desserrez les boutons de réglage de la cambre (2) et introduisez le fer du rabot à affûter dans la pince de serrage pour fers de rabots (3) en veillant à ce que la fente située au centre du fer soit alignée avec le gond pour la cambre (6), puis resserrez les deux molettes de la pince de serrage pour fers de rabots.

**Remarque :** Afin de s'assurer d'une bonne installation du fer de rabot dans la pince de serrage, il peut être utile de se servir d'une équerre car il est primordial que le fer soit positionné avec un angle à 90° sur le bras de support afin de garantir une cambre uniforme sur le fer.

2. Faites glisser le gabarit d'affûtage pour rabots manuels sur le bras de support en veillant à ce que le bras de support passe à travers les deux trous pour le bras de support (5).

**Remarque :** L'un des trous pour le bras de support se trouve à gauche du gond pour la cambre et cela a été spécialement prévu pour éviter que le gabarit ne s'entrechoque avec les plots de fixation à la verticale du bras de support pendant l'opération d'affûtage. Assurez-vous que le fer du rabot est tenu correctement par la pince de serrage de manière à ce que l'angle de chanfrein qui doit être affûté dépasse du bon côté, c'est-à-dire positionné de sorte que le trou pour le bras de support se situe toujours du côté gauche.

3. Servez-vous du guide d'angle (voir 'Comment utiliser le guide d'angle') et des réglages prévus sur le bras de support pour régler à l'angle voulu.
4. Réglez la cambre désirée en tournant les deux boutons de réglage de la cambre à la bonne profondeur. Cela va servir de butée des deux côtés du gabarit.
5. Mettez en marche le touret d'affûtage et commencez l'opération d'affûtage en plaçant le fer à affûter du côté gauche de la meule et faites glisser le gabarit en le déplaçant de la gauche vers la droite en appliquant une pression alternée contre la plaque de contrôle de la cambre (7) en appuyant sur la plaque au niveau des points où se situe le ressort pour le contrôle de la cambre (4).

**Remarque :** Afin d'obtenir une cambre uniforme sur le fer de rabot à affûter, appliquez une certaine pression du côté opposé par rapport au sens du mouvement du gabarit se déplaçant sur la meule. Par exemple, lorsque vous déplacez le gabarit vers la droite, appliquez une pression du côté gauche au niveau des points où se situe le ressort pour le contrôle de la cambre, et inversement, appliquez une pression du côté droit si vous déplacez le gabarit vers la gauche.

**IMPORTANT :** Faites attention de ne pas vous déplacer trop sur la gauche durant l'affûtage pour éviter que le gabarit ne sorte du bras de support.

6. Une fois l'angle de chanfrein et la cambre souhaités réalisés, utilisez le disque d'émorillage en cuir afin d'éliminer toute bavure éventuellement formée et polir la surface pour obtenir un tranchant impeccable.

**Remarque :** Lorsque vous utilisez le disque d'émorillage, la partie supérieure du fer doit rester à plat. Alternativement, vous pouvez aussi avoir recours à une meule plate à granulométrie élevée pour éliminer les bavures éventuellement formées. Il est très important de veiller à ce qu'une cambre ne se forme pas sur la partie supérieure du fer de rabot.

## Gabarit d'affûtage pour outils droits (TWSSEJ)

Assure le maintien parfait de l'angle d'affûtage. Utilisation simple et précise. (voir 'Comment utiliser un gabarit d'affûtage pour outils droits'.)



## Meule pré-équilibrée (TWSDW)

Meule à granulométrie élevée permettant de réaliser un affûtage fiable et efficace de lames en acier. Sert de meule de recharge à la meule fournie avec l'appareil. (Voir 'Montage de la meule et du bac à eau' pour savoir comment l'installer.)



## Bâche de protection (TWSWSC)



Bâche de protection pour le touret d'affûtage à eau TWS10 pour prévenir tout dépôt de saletés et poussières.

**IMPORTANT :** Avant de recouvrir votre touret à affûter avec la bâche de protection, assurez-vous toujours que l'appareil est éteint et débranché.

**Remarque :** Videz toujours complètement le bac à eau lorsque vous avez fini d'utiliser votre touret. Ne laissez jamais la meule baigner dans l'eau si vous ne devez pas l'utiliser.

- Vous pouvez nettoyer la partie extérieure de la bâche à l'aide d'une éponge humidifiée à l'eau tiède savonneuse.

## Entretien

### Inspection générale

- Vérifiez régulièrement que toutes les vis de fixations soient toujours bien serrées. Elles peuvent devenir lâches au cours du temps à cause des vibrations.
- Vérifiez le câble d'alimentation de l'appareil avant chaque utilisation, à la recherche de tout signe de dommage ou d'usure. Toute réparation doit être réalisée par un centre agréé Triton. Ceci s'applique également pour les rallonges utilisées avec cet appareil.

### Nettoyage

- Gardez votre appareil propre en permanence. Poussières et saleté peuvent être à l'origine de l'usure des mécanismes internes et réduire la durée de vie de l'appareil. Utilisez une brosse souple ou un chiffon sec pour le nettoyage. Nettoyez le boîtier de la machine avec un chiffon doux et humide. Si possible, nettoyez les orifices de ventilation à l'air comprimé propre et sec.

### Entretien de la meule

- Cessez d'utiliser une meule ayant reçu un coup, notamment un coup porté sur le côté de la meule.
- Remplacez la meule si elle présente une fissure ou si vous suspectez qu'elle pourrait soudainement se fissurer.
- Conservez une surface d'affûtage régulière. Utilisez le redresse-meule diamanté TWSDDT (vendu séparément) afin de rétablir la régularité de la meule et lorsque celle-ci présente des signes d'usure.
- Reportez-vous à la section « Montage de la meule et du bac à eau » pour savoir comment installer une nouvelle meule.

**Remarque :** L'arbre présente un filetage inversé : tournez dans le sens des aiguilles d'une montre pour le dévisser, dans le sens contraire des aiguilles d'une montre pour le serrer.



## Remplacement du disque d'émorfilage en cuir

Le disque d'émorfilage en cuir (1) doit être remplacé une fois usé ou déchiré :

1. Dévissez et mettez de côté le bouton de serrage (3)
2. Retirez de l'arbre le disque d'émorfilage usé, et remplacez-le par un disque neuf.
3. Réinstallez le bouton de serrage et resserrez-le

**Remarque** : Serrez uniquement à la main.

## Entreposage

- Videz TOUJOURS le bac à eau, nettoyez la machine et recouvrez-la d'une bâche de protection pour la ranger.
- Ne rangez JAMAIS la machine alors que la meule est encore mouillée ou humide. Assurez-vous TOUJOURS que la meule est complètement sèche avant de la recouvrir et de la ranger.
- Rangez la machine dans un endroit sec, chauffé, sûr et hors de portée des enfants

## Traitement des déchets

Lorsque l'appareil n'est plus en état de fonctionner et qu'il n'est pas réparable, veillez à recycler l'appareil toujours conformément aux réglementations nationales.

- Ne jetez pas les outils électriques, batteries et autres équipements électriques ou électroniques (DEEE) avec les ordures ménagères.
- Contactez les autorités locales compétentes en matière de gestion des déchets pour vous informer de la procédure à suivre pour recycler les outils électriques

## Garantie

Pour valider votre garantie, rendez-vous sur notre site internet [www.tritontools.com](http://www.tritontools.com)\* et saisissez vos coordonnées.

Vos coordonnées seront introduites dans notre liste de diffusion (sauf indication contraire) afin de vous informer de nos prochaines nouveautés. Les informations que vous nous fournirez ne seront pas communiquées à des tiers.

## Pense-bête

Date d'achat : \_\_\_ / \_\_\_ / \_\_\_

Modèle: TWSS10

Veillez conserver votre ticket de caisse comme preuve d'achat.

## CE Declaration of Conformity

**Le soussigné** : M. Darrell Morris

**Autorisé par** : Triton

**Déclare que le produit** : La présente déclaration est établie sous la responsabilité exclusive du fabricant. La présente déclaration de conformité est rédigée conformément à la législation d'harmonisation de l'Union Européenne pertinente

**Code d'identification** : TWSS10

**Description**: Touret d'affûtage à eau

**Est conforme aux directives suivantes** :

- Directive sur les machines 2006/42/CE
- Directive sur la compatibilité électromagnétique 2014/30/CE
- Directive RoHS 2011/65/UE
- EN 61029-1:2009+A11:2010
- EN 55014-1:2006+A1:2009+A2:2011
- EN 55014-2:2015
- EN 61000-3-2:2014
- EN 61000-3-3:2013
- EN 61029-1:2009+A11:2010
- EN ISO 12100:2010

Si toute pièce de ce produit s'avérait défectueuse du fait d'un vice de fabrication ou de matériau dans les 12 MOIS suivant la date d'achat, Triton Precision Power Tools s'engage auprès de l'acheteur de ce produit à réparer ou, à sa discrétion, à remplacer gratuitement la pièce défectueuse.

Cette garantie ne s'applique pas à l'utilisation commerciale et ne s'étend pas non plus à l'usure normale ou aux dommages causés par des accidents, des mauvais traitements ou une utilisation non conforme de votre appareil.

\* Enregistrez votre produit en ligne dans les 30 jours suivant la date d'achat.

Offre soumise à conditions.

Ceci n'affecte pas vos droits statutaires.

**Organisme notifié** : Intertek

**La documentation technique est conservée par** : Triton

**Date** : 16/08/2016

**Signature** :

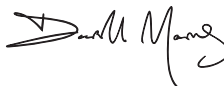

M. Darrell Morris

Directeur Général

**Nom et adresse du fabricant ou de son représentant agréé** :

Powerbox International Limited, entreprise enregistrée sous le numéro 06897059.

Siège social : Powerbox, Boundary Way, Lufton Trading Estate, Yeovil, Somerset,

BA22 8HZ, Royaume Uni.

# Übersetzung des Originaltextes

## Einführung

Vielen Dank, dass Sie sich für dieses Triton-Werkzeug entschieden haben. Diese Anleitung enthält wichtige Informationen für das sichere und effektive Arbeiten mit diesem Produkt.

Bitte lesen Sie diese Anleitung sorgfältig durch, um den größtmöglichen Nutzen aus dem einzigartigen Design dieses Produkts ziehen zu können. Bewahren Sie diese Anleitung griffbereit auf und sorgen Sie dafür, dass alle Benutzer dieses Geräts sie gelesen und verstanden haben.

## Symbolerklärung

Auf dem Typenschild des Werkzeugs sind möglicherweise Symbole abgebildet. Sie vermitteln wichtige Informationen über das Produkt oder dienen als Gebrauchsanweisung.



Gehörschutz tragen  
Augenschutz tragen  
Atemschutz tragen  
Kopfschutz tragen



Handschutz tragen



Bedienungsanleitung sorgfältig lesen



Erfüllt die entsprechenden rechtlichen Vorschriften und Sicherheitsnormen (gilt nur für EU-Modell)



Vorsicht, Gefahr!



Schutzklasse I (Schutzleiter)



Nur für den Innengebrauch!



### Umweltschutz

Elektroaltgeräte dürfen nicht über den Haushaltsmüll entsorgt werden. Nach Möglichkeit bitte über entsprechende Einrichtungen entsorgen. Lassen Sie sich bezüglich der sachgemäßen Entsorgung von Elektrowerkzeugen von der zuständigen Behörde oder dem Händler beraten.



**WARNING!** Dieser Artikel ist schwer und darf nur von mind. zwei Personen montiert werden.

## Technische Daten

<b>Modellbezeichnung:</b>	TWSS10
<b>Spannung:</b>	220–240 V~, 50/60 Hz, 120 W
<b>Motor:</b>	Induktionsmotor
<b>Leerlaufdrehzahl:</b>	125 min <sup>-1</sup>
<b>Schleifstein:</b>	Ø 250 mm x 50 mm
<b>Abziehscheibe:</b>	Ø 230 mm x 30 mm
<b>Bohrung:</b>	Ø 12 mm
<b>Netzkabel:</b>	2 m
<b>Schutzklasse:</b>	ⓘ
<b>Geräteabmessungen (L x H x B):</b>	345 x 370 x 270 mm
<b>Gerätegewicht:</b>	14,9 kg
<b>Geräusch- und Vibrationsinformationen:</b>	
<b>Schalldruckpegel L<sub>eq</sub>:</b>	86,2 dB(A)
<b>Schalleistungspegel L<sub>wa</sub>:</b>	99,2 dB(A)
<b>Unsicherheit K:</b>	3 dB

**WARNING!** Tragen Sie in Bereichen, in denen der Lärmpegel 85 dB(A) überschreitet, unbedingt angemessenen Gehörschutz und begrenzen Sie nach Möglichkeit die Belastungsdauer. Sollte trotz Gehörschutz Unbehagen irgendeiner Art auftreten, beenden Sie die Arbeit unverzüglich und überprüfen Sie den Gehörschutz auf korrekten Sitz und Funktion und stellen Sie sicher, dass dieser einen angemessenen Schutz für den Lärmpegel bietet, der von den verwendeten Werkzeugen ausgeht.

**WARNING!** Bei der Benutzung mancher Werkzeuge wird der Benutzer Vibrationen ausgesetzt, welche zum Verlust des Tastsinns, zu Taubheitsgefühl, Kribbeln und zu einer Verminderung der Handgreifkraft führen können. Langfristige Belastung kann zu chronischen Beschwerden führen. Begrenzen Sie, falls nötig, die Exposition zu Vibrationen und tragen Sie vibrationsmindernde Handschuhe. Verwenden Sie dieses Werkzeug nicht mit kalten Händen, da Vibrationen bei Temperaturen unter dem individuellen Komfortbereich eine stärkere Wirkung zeigen. Beurteilen Sie die Vibrationsbelastung unter Zuhilfenahme der Technischen Daten des jeweiligen Werkzeuges und bestimmen Sie die zulässige Belastungsdauer und -häufigkeit.

Die in den Technischen Daten angegebenen Geräusch- und Vibrationsinformationen werden nach EN 60745 bzw. vergleichbaren internationalen Standards bestimmt. Die angegebenen Werte beziehen sich auf eine normale Benutzung des Werkzeuges unter normalen Arbeitsbedingungen. Schlecht gewartete, inkorrekt montierte und unsachgemäß verwendete Werkzeuge können erhöhte Schallpegel und Vibrationswerte aufweisen. Weitere Informationen zur EU-Vibrationsrichtlinie und zu Schall- sowie Vibrationsbelastungen, die auch für Heimanwender relevant sein können, finden Sie auf den Seiten der Europäischen Agentur für Sicherheit und Gesundheitsschutz am Arbeitsplatz: [www.osha.europa.eu](http://www.osha.europa.eu).

# Allgemeine Sicherheitshinweise

**WARNUNG!** Bei der Benutzung von Elektrowerkzeugen müssen stets grundlegende Sicherheitsmaßnahmen einschließlich der folgenden Anweisungen getroffen werden, um das Risiko von Bränden, Elektroshocks und Personenschäden zu vermindern. Lesen Sie alle Anweisungen aufmerksam durch und bewahren Sie diese für zukünftiges Nachschlagen mit dem Gerät auf.

**WARNUNG!** Dieses Gerät darf nicht von Personen (wie z.B. Kindern) mit eingeschränkter körperlicher oder geistigen Fähigkeiten oder von Personen ohne Erfahrung im Umgang mit einem solchen Gerät betrieben werden, außer wenn sie von einer für ihre persönliche Sicherheit verantwortlichen Person in der Benutzung unterwiesen worden sind und dabei beaufsichtigt werden. Kinder müssen beaufsichtigt werden, um sicherzustellen, dass sie das Gerät nicht als Spielzeug verwenden.

**ACHTUNG!** Verwenden Sie Elektrowerkzeuge stets in Übereinstimmung mit diesen Anweisungen und beachten Sie dabei die Arbeitsplatzbedingungen und die auszuführenden Tätigkeiten. Eine Benutzung von Elektrowerkzeugen für Tätigkeiten, für die sie nicht konzipiert wurden, kann zu gefährlichen Situationen führen.

Der Begriff „Elektrowerkzeug“ in den folgenden Warnhinweisen bezieht sich sowohl auf netzgebundene Geräte sowie Akkugeräte (schurlose Geräte).

**1 - Halten Sie den Arbeitsbereich sauber und aufgeräumt.** - Unordnung auf Werkbänken und Böden begünstigt Verletzungen.

**2 - Beachten Sie die Arbeitsplatzbedingungen.**

- Verwenden Sie Werkzeuge niemals im Regen.
- Verwenden Sie Werkzeuge niemals in feuchten oder nassen Bereichen.
- Sorgen Sie für angemessene Beleuchtung von Arbeitsbereichen.
- Verwenden Sie Werkzeuge niemals in der Nähe von brennbaren Flüssigkeiten.

**3 - Schützen Sie sich vor elektrischen Schlägen.** - Vermeiden Sie Kontakt mit geerdeten Objekten und Oberflächen wie z.B. Rohrleitungen, Heizkörpern, Haushaltsgeräten usw.

**4 - Halten Sie andere Personen vom Arbeitsplatz fern.** - Achten Sie darauf, dass Personen, die nicht direkt am Arbeitsvorgang beteiligt sind, insbesondere Kinder, von Werkzeugen und Werkstücken fernbleiben, Werkzeuge und deren Anschlussleitungen nicht berühren und sich nicht im Arbeitsbereich aufhalten.

**5 - Entfernen Sie nicht benötigte Werkzeuge aus dem Arbeitsbereich.** - Nicht verwendete Werkzeuge sollten an einem sicheren, trockenen Ort außerhalb der Reichweite von Kindern gelagert und eingeschlossen werden.

**6 - Wenden Sie bei der Benutzung von Werkzeugen keine Gewalt an.** - Werkzeuge erzeugen die besten und effektivsten Ergebnisse, wenn sie mit der Geschwindigkeit und dem Vorschub verwendet werden, für welche sie konzipiert wurden.

**7 - Verwenden Sie die für ausführende Aufgabe geeignete Werkzeuge.** - Kleine, leichte Werkzeuge verfügen nicht über die gleiche Leistung wie schwere Profi-Werkzeuge.

- Verwenden Sie Werkzeuge niemals zweckentfremdet; z.B. dürfen Kreissägen nicht zum Sägen von Baumstämmen oder Ästen verwendet werden.

**8 - Tragen Sie geeignete Arbeitskleidung.**

- Tragen Sie weder lose Kleidung noch Schmuck, da sich diese in den beweglichen Komponenten von Maschinen verfangen könnten.
- Tragen Sie stets geeignete Sicherheitsschuhe.
- Decken Sie lange Haare ab.

**9 - Verwenden Sie geeignete persönliche Schutzausrüstung.**

- Tragen Sie stets eine geeignete Schutzbrille.
- Tragen Sie bei staubigen Arbeiten stets eine Atemschutzmaske.

**WARNUNG!** Falls keine persönliche Schutzausrüstung getragen wird, können schwerwiegende Verletzungen und Erkrankungen auftreten.

**10 - Verwenden Sie Staubsaugerausrüstung.** - Verwenden Sie Geräte mit Staubsaugersanschluss stets mit einer geeigneten Absaugvorrichtung.

**11 - Verwenden Sie die Anschlussleitung nicht missbräuchlich.** - Ziehen Sie niemals am Kabel, um dieses aus der Steckdose zu entfernen. Halten Sie Anschlussleitungen fern von Hitze, Schmirnmitteln und scharfen Kanten. Beschädigte und abgenutzte Leitungen erhöhen das Risiko von elektrischen Schlägen.

**12 - Fixieren Sie Ihre Werkstücke.** - Verwenden Sie stets Schraubzwingen, Schraubstöcke und andere Klemmvorrichtungen, um Werkstücke sicher zu fixieren. Dies ist sicherer als das Halten von Hand.

**13 - Nicht zu weit hinauslehnen.** - Bleiben Sie standfest und halten Sie stets Ihr Gleichgewicht.

**14 - Führen Sie Instandhaltungsarbeiten sorgfältig durch.**

- Halten Sie Schneidwerkzeuge scharf. Werkzeuge mit scharfen Schneiden sind besser zu kontrollieren und verkanten sich weniger leicht.
- Befolgen Sie die Anweisung zur Schmierung und zum Austausch von Zubehörteilen.
- Überprüfen Sie Anschlussleitungen in regelmäßigen Abständen und lassen Sie diese bei Beschädigung oder Abnutzung von einem autorisierten Servicetechniker austauschen.
- Halten Sie Griffe trocken, sauber und frei von Schmierstoffen.

**WARNUNG!** Viele Unfälle mit Elektrowerkzeugen sind auf unzureichende Instandhaltung zurückzuführen.

**15 - Trennen Sie Geräte nach dem Gebrauch vom Stromnetz.** - Trennen Sie Elektrowerkzeuge stets von der Spannungsversorgung, bevor Sie Wartungsarbeiten durchführen und Zubehör abnehmen oder anbringen.

**WARNUNG!** Die Verwendung von Zubehör, das nicht vom Hersteller des Elektrowerkzeugs empfohlen wird, kann zu schwerwiegenden Sach- und Personenschäden führen.

**16 - Entfernen Sie stets alle Werkzeuge vom Gerät.** - Machen Sie es sich zur Gewohnheit, vor dem Einschalten von Elektrowerkzeugen zu überprüfen, dass alle beim Zubehörwechsel oder zur Justierung verwendeten Werkzeuge (z.B. Innensechskant-, Maul- u. Stittschlüssel) entfernt wurden.

**17 - Vermeiden Sie unbeabsichtigtes Einschalten.** - Vergewissern Sie sich, dass sich der Betriebsschalter von Elektrowerkzeugen im ausgeschalteten Zustand befindet, bevor Sie das Werkzeug mit dem Stromnetz verbinden bzw. Akkus einsetzen.

**WARNUNG!** Ein unbeabsichtigtes Einschalten von Elektrowerkzeugen kann zu schwerwiegenden Sach- und Personenschäden führen.

**18 - Verwenden Sie geeignete Verlängerungsleitungen.** - Falls das Elektrowerkzeug in Außenbereichen verwendet wird, muss eine speziell für Außenbereiche geeignete Verlängerungsleitung verwendet werden. Dies vermindert das Risiko von elektrischen Schlägen.

**19 - Seien Sie aufmerksam.**

- Achten Sie darauf, was Sie tun, wenden Sie gutes Urteilsvermögen an und verwenden Sie Werkzeuge niemals, wenn Sie müde sind.
- Verwenden Sie Elektrowerkzeuge niemals, wenn Sie unter dem Einfluss von Drogen, Alkohol oder Medikamenten stehen.

**WARNUNG!** Ein Moment der Unachtsamkeit kann zu schweren Verletzungen führen.

**20 - Überprüfen Sie den Zustand von Werkzeugen vor der Benutzung.**

- Das Werkzeug muss vor jeder Verwendung auf Beschädigungen überprüft, in dem es seine normale Funktion sicher erfüllen kann.
- Begutachten Sie bewegliche Teile auf feste Verbindung, korrekte Ausrichtung, Schäden, korrekte Montage und andere Fehlerzustände, die ihre Funktion beeinträchtigen könnten.
- Beschädigte Schutzvorrichtungen und andere fehlerhafte Komponenten müssen von einem autorisierten Servicetechniker repariert oder ausgetauscht werden, außer wenn in dieser Bedienungsanleitung abweichend beschrieben.
- Defekte Schalter müssen von einem autorisierten Servicetechniker ausgetauscht werden.

**WARNUNG!** Verwenden Sie das Gerät nicht, falls es sich nicht über den Ein-/Ausschalter einschalten und auch ausschalten lässt. Der Schalter muss zur sicheren Verwendung ausgetauscht werden.

**21 - Lassen Sie das Werkzeug ausschließlich von qualifizierten Technikern warten und reparieren.** - Dieses Elektrowerkzeug entspricht den relevanten Sicherheitsvorschriften. Reparaturen dürfen ausschließlich von autorisierten Servicetechnikern durchgeführt werden, da unsachgemäße Reparaturen eine ernstzunehmende Gefahr darstellen können.

**WARNUNG!** Verwenden Sie zur Instandhaltung ausschließlich identische Originalersatzteile.

**WARNUNG!** Eine beschädigte Anschlussleitung muss durch den Hersteller oder eine autorisierte Fachwerkstatt ausgetauscht werden.

**22 - Der Netzstecker des Gerätes darf ausschließlich an einer geeigneten Steckdose verwendet werden.** - Der Netzstecker des Gerätes darf niemals modifiziert werden. Verwenden Sie keine Adapter mit geerdeten Elektrowerkzeugen. Dies trägt zum Schutz vor elektrischen Schlägen bei.

**23 - Bei der Verwendung in Außenbereichen muss das Gerät an einem Stromkreis betrieben werden, der von einem Fehlerstromschutzschalter abgesichert ist.** Die Verwendung von FI-Schaltern vermindert die Gefahr elektrischer Schläge.

**HINWEIS:** Fehlerstromschutzschalter werden auch als FI-Schalter, FI-Schutzschalter oder RCDs bezeichnet.

**WARNUNG!** In Australien und Neuseeland darf dieses Gerät nur unter Verwendung einer Fehlerstromschutzeinrichtung (FI-Schalter) mit einem Bemessungsfehlerstrom von höchstens 30 mA an die Spannungsversorgung angeschlossen werden.

**WARNINHINWEISE:** Stellen Sie vor Anschluss eines Werkzeugs an eine Stromquelle (Steckdose, Stromanschluss u.ä.) sicher, dass die Netzspannung der auf dem Typenschild des Werkzeugs angegebenen Spannung entspricht. Eine Stromquelle mit einer höheren Spannung als der für das Werkzeug spezifizierten Spannung kann zu schweren Verletzungen des Bedieners sowie Beschädigung des Werkzeugs führen. Schließen Sie das Werkzeug im Zweifelsfall nicht an. Eine niedrigere Spannung als auf dem Typenschild angegeben schadet dem Motor.

**Verpolungssichere Stecker (nur für Nordamerika):** Um das Risiko elektrischer Schläge zu verringern, ist dieses Gerät mit einem verpolungssicheren Netzstecker ausgestattet (ein Steckerkontakt ist breiter als der andere). Dieser Stecker kann nur in einer Position in eine geeignete Steckdose eingesteckt werden. Falls der Stecker nicht vollständig in die Steckdose eingesteckt werden kann, ziehen Sie ihn heraus und stecken Sie ihn umgekehrt wieder ein. Sollte der Stecker noch immer nicht passen, lassen Sie eine geeignete Steckdose durch einen qualifizierten Elektriker installieren. Verändern Sie die Steckdose niemals eigenmächtig.

## Zusätzliche Sicherheitshinweise für Nassschleifmaschinen



- Halten Sie das Elektrowerkzeug nur an den isolierten Griffflächen fest, da der Schleifstein mit dem Netzkabel in Berührung kommen könnte. Der Kontakt mit einer spannungsführenden Leitung kann auch metallene Geräteteile unter Spannung setzen und zu einem elektrischen Schlag führen.
- Diese Maschine ist ein Gerät der Schutzklasse II (mit Schutzleiter) und ist mit einem dreidrähtigen Netzkabel und Netzstecker ausgestattet. Falls das Netzkabel oder der Netzstecker beschädigt werden, muss das Gerät bei einer zugelassenen Vertragswerkstatt gewartet werden, um Sicherheitsrisiken auszuschließen.

DE

- Es wird dringend empfohlen, einen Fehlerstromschutzschalter mit einem von Bemessungsfehlerstrom von höchstens 30 mA zwischenzuschalten.

- Tragen Sie angemessene persönliche Schutzausrüstung einschließlich einer geeigneten Schutzbrille und Atemschutz.** Tragen Sie keine lockere Kleidung, nehmen Sie sämtliche Schmuck ab und binden Sie langes Haar im Nacken zurück. Im Arbeitsbereich nicht essen, trinken oder rauchen. Kinder aus dem Arbeitsbereich fernhalten.
- Nehmen Sie für die Arbeit an dieser Maschine stets einen sicheren Stand ein.** Beugen Sie sich niemals über die rotierenden Scheiben und reichen Sie nicht zu weit hinaus. Seien Sie stets bereit, Rückschlagkräften unmittelbar entgegenzuwirken. Je nach Ausrichtung und Drehrichtung des Schleifsteins kann Ihnen ein Werkstück aus der Hand gerissen oder Ihnen entgegengeschleudert werden.
- Diese Maschine ist auf das Schärfen von Werkzeugen und haushaltstypischen Klingen, Blättern und Messern ausgelegt.** Sie wurde ausschließlich für die genannten Schärfanwendungen konzipiert und darf nicht zum Schärfen von Materialien verwendet werden, die nicht üblicherweise zur Herstellung von Werkzeugklingen/-blättern/-messern dienen.
- Der Schärfvorgang darf nur durch Personen erfolgen, die mit den entsprechenden Verfahren, erforderlichen Methoden und vom Gerät bzw. den Arbeitsabläufen ausgehenden Gefahren vertraut sind.** Diese Betriebsanleitung enthält lediglich allgemeine Hinweise zur Verwendung der Maschine und kann eine Fachausbildung im Bereich Metallverarbeitung sowie die entsprechende Praxiserfahrung im Schärfen von Werkzeugen nicht ersetzen.
- Falls Sie sich unsicher bezüglich des sicheren und vorschriftsmäßigen Schärfens von Werkzeugen mit dieser Maschine sind, verwenden Sie sie nicht.**
- Befolgen Sie stets die Anweisungen des Werkzeugherstellers hinsichtlich des Schärfverfahrens und der Instandhaltung.** Falls die Vorgaben nicht eindeutig sind, senden Sie das Werkzeug zum Schärfen an den Hersteller zurück.
- Schärfen Sie niemals eine Klinge bzw. ein Blatt oder Messer, das nicht nachgeschärft werden darf.** Manche Klingen/Blätter/Messer (z.B. die einiger Elektrowerkzeuge) müssen ausgetauscht werden, sobald sie er stumpf, abgenutzt oder beschädigt sind und dürfen keinesfalls geschärft und wiederverwendet werden.
- Manche Klingen bzw. Blätter oder Messer von Hand- und Elektrowerkzeugen weisen eine komplexe Formgebung auf.** Sofern das Schärfen einer derartigen Klinge bzw. ein solchen Blattes/Messers laut Hersteller zulässig ist, muss es stets wieder in seine Ausgangsform gebracht werden. Ändern Sie niemals die bestehenden Funktionsmerkmale einer Klinge bzw. eines Blattes/Messers. Falls Sie sich nicht sicher sind, wie dies zu erreichen ist, lassen Sie das Werkzeug vom Hersteller oder einer entsprechend ausgebildeten Fachkraft schärfen.
- Von Metallbearbeitungsmaschinen gehen bei unsachgemäßem Gebrauch erhebliche Gefahren aus.** Halten Sie sich stets an allgemein anerkannte Vorschriften und Verfahren bezüglich des Betriebs von Metallbearbeitungsmaschinen und der Verwendung von Handwerkzeugen.
- Verwenden Sie zum Schärfen eines Werkzeugs stets das dafür bestimmte Zubehör.** Modifizieren Sie niemals Schleifführungen oder anderes Zubehör. Verwenden Sie keinesfalls selbstgebautes Zubehör und nehmen Sie keine Änderungen an der Maschine vor. Dieses Gerät ist für bestimmte Schärfanwendungen möglicherweise ungeeignet, wenn werkzeugspezifisches Schleifzubehör nicht verfügbar ist. Schärfen Sie Werkzeuge niemals freihändig.
- Untersuchen Sie die Maschine, die Abziehscheiben, Schleifsteine und das Zubehör sorgfältig vor jedem Gebrauch.** Die Verwendung schadhafter Schleifsteine ist äußerst gefährlich und kann zu schweren Verletzungen des Bedieners sowie Umstehender führen.
- Schleifscheiben müssen stets sorgsam instandgehalten werden und eine ebenmäßige Schleiffläche aufweisen.** Mit einem Steinpräparierer oder einem Abrichtwerkzeug lassen sich ungleichmäßig abgenutzte Schleifflächen wiederherstellen.
- Vergewissern Sie sich, dass die verwendeten Stromkreise die Anforderungen bezüglich der Erdung dieser Maschine erfüllen.** Schließen Sie das Gerät niemals an Stromkreise ohne Schutzleiter oder an ungeschützte Steckdosen ohne Schutzschalter oder Sicherungen an. Wenden Sie sich an einen Elektriker, falls Unsicherheit bezüglich des sicheren Anschlusses dieser Maschine besteht. Falsche oder beschädigte elektrische Anschlüsse können Stromschläge, Brände und Geräteschäden verursachen.

## Geräteübersicht

- Lederabziehscheibe
- Senkrechte Tragarmhalter
- Feststellknopf
- Ein-/Ausschalter
- Wasserwanne
- Schleifstein
- Metallunterlegscheiben (2 Stck.)
- Sicherungsmutter
- Waagerechte Tragarmhalter
- Antriebskopplung

### Standardzubehör:

- Tragarm
- Tragarmhöhenverstellung
- Schleifführung für gerade Klingen (TWSSEJ)

- Steinpräparierer (TWSWG)
- Polierpaste
- Gabelschlüssel (19 mm)
- Schleifwinkellehre (TWSGAJ)

## Bestimmungsgemäße Verwendung

Gerät zum niederdringenden Nassschleifen und Abziehen diverser Werkzeuge und Klingen unter Verwendung werkzeugspezifischer Schleifführungen (optional).

**VORSICHT!** Diese Maschine ist nicht zur Umformung, Reparatur oder Wiederherstellung übermäßig abgenutzter Klingen, sondern ausschließlich zum Schärfen konzipiert.

## Auspacken des Gerätes

- Packen Sie Ihr Gerät vorsichtig aus und überprüfen Sie es. Machen Sie sich vollständig mit allen seinen Eigenschaften und Funktionen vertraut.
- Vergewissern Sie sich, dass sämtliche Teile des Gerätes vorhanden und in einwandfreiem Zustand sind. Sollten Teile fehlen oder beschädigt sein, lassen Sie diese ersetzen, bevor Sie das Gerät verwenden.

## Vor Inbetriebnahme

### Schleifstein und Wasserwanne anbringen

- Schieben Sie eine Metallunterlegscheibe (7) auf die Spindel, wobei der Scheibenrand vom Gerätekörper fortweisen muss.
- Setzen Sie den Schleifstein (6) locker auf die Spindel. Die mittige Vertiefung des Schleifsteins muss dabei dem Gerät abgekehrt sein, wie in der Abbildung dargestellt.
- Bringen Sie die Wasserwanne (5) in Position und lassen Sie sie einrasten. Die genaue Position der Wanne hängt von der Größe des Schleifsteins ab, denn es ist darauf zu achten, dass der Schleifstein sich frei drehen kann, aber dennoch bis unter den maximalen Wasserstand reicht (siehe Markierung an der Wasserwanne).
- Schieben Sie die andere Metallunterlegscheibe (7) auf die Spindel, wobei der Scheibenrand zum Schleifstein zeigen muss.
- Ziehen Sie sie mithilfe der Sicherungsmutter (8) fest. Verwenden Sie den Schraubenschlüssel (16), um sie fest anzuziehen.

**Hinweis:** Diese Spindel hat ein Linksgewinde. Ziehen Sie die Mutter daher entgegen dem Uhrzeigersinn fest.

- Drehen Sie den Schleifstein einige Umdrehungen mit der Hand, um zu überprüfen, dass er sich frei und rund bewegt.

### Lederabziehscheibe

- Das Gerät wird mit montierter Lederabziehscheibe (1) geliefert.
- Überprüfen Sie vor Inbetriebnahme, dass die Abziehscheibe richtig sitzt und sicher befestigt ist.
- Drehen Sie zum Anziehen den Feststellknopf (3) im Uhrzeigersinn.

**Hinweis:** Ziehen Sie ihn ausschließlich von Hand an.

**Hinweise:** Eine profilierte Lederabziehscheibe ist separat als Sonderzubehör erhältlich; weitere Informationen unter „Profilierte Lederabziehscheibe“.

### Standort wählen

- Stellen Sie das Gerät auf einer festen Arbeitsfläche auf. Alle vier Füße müssen ganzzählig und fest auf der Oberfläche ruhen.

**Hinweis:** Diese Maschine verfügt zwecks Schwingungsreduzierung über Gummifüße. Stellen Sie das Gerät auf einer Arbeitsfläche auf, die Gerätevibrationen nicht begünstigt bzw. verstärkt.

- Sorgen Sie dafür, dass der Arbeitsbereich gut ausgeleuchtet ist und dass ausreichend Platz um das Gerät besteht, damit Ihnen bei der Arbeit nichts im Weg ist.

### Wasserwanne befüllen

- Füllen Sie die Wasserwanne (5) bis zur Markierung „MAX WATER LEVEL“ innen an der Wasserwanne mit kaltem, sauberem Wasser.
- Achten Sie während des Betriebs darauf, dass der Wasserstand nicht zu weit absinkt, damit die Schleiffläche des Schleifsteins (6) Nass gehalten wird.

### Antriebssystem anknoppeln

- Ziehen Sie die Antriebskopplung (10) durch Drehen im Uhrzeigersinn an, bis das Antriebsrad anläuft.
- Falls ein höheres Drehmoment benötigt wird, drehen Sie die Antriebskopplung etwas weiter, um dadurch den Druck auf das Antriebsrad zu erhöhen.
- Lösen Sie nach dem Gebrauch stets die Antriebskopplung.

### Steinpräparierer verwenden

Benutzen Sie den Steinpräparierer (14), um die Schleifsteinoberfläche für feines oder grobes Schleifen zu justieren:

**Für grobe Schleifaufgaben, d.h. zum schnellen Abtragen großer Materialmengen (z.B. Formgebung einer Schneide):**

- Halten Sie die grobe Seite des Steinpräparierers an den Schleifstein, um die Schleiffläche aufzurauen.

**Für feine Schleifaufgaben, d.h. zum Schärfen der Schneide:**

- Halten Sie die glatte Seite des Steinpräparierers an den Schleifstein, um die Oberfläche mit einer feineren Körnung (ca. Körnung 1000) zu versehen. Dies eignet sich insbesondere zum Schärfen der Schneide vor dem abschließenden Polieren der Schneidkante auf der Lederabziehscheibe.

## Schleiführung für gerade Klingen verwenden

Die Schleiführung wird mit dem Tragarm (11) und der Schleifwinkellehre (17) benutzt, um die Schneide genau in den richtigen Winkel für den Schärfvorgang zu bringen.

1. Lockern Sie die Drehknöpfe an der Schleiführung (13).
2. Platzieren Sie die Schneide in der Führung, so dass eine der beiden Seitenkanten an den seitlichen Anschlägen anliegt (siehe Abb. A).
3. Ziehen Sie die Drehknöpfe fest, um die Schneide in dieser Position einzuspannen.

## Tragarm verwenden

- Zum Schleifen lässt sich der Tragarm (11) mit der Drehrichtung oder gegen die Drehrichtung des Schleifsteins anbringen.

### Schleifen gegen die Drehrichtung:

1. Führen Sie den Tragarm (11) in die senkrechten Tragarmhalter (2) ein (siehe Abb. B).

### Schleifen und Abziehen mit der Drehrichtung:

1. Führen Sie den Tragarm (11) in die waagerechten Tragarmhalter (9) ein (siehe Abb. C).

**Warnung!** Arbeiten Sie beim Abziehen immer in Drehrichtung!

- Durch Arbeiten entgegen der Drehrichtung lassen sich größere Materialmengen schneller abtragen als beim Schleifen in Drehrichtung.
- Das Arbeiten in Drehrichtung erlaubt äußerst präzises Schärfen einer Schneide bei feineren Werkzeugen und wird außerdem beim Abziehen verwendet.
- Lassen Sie sich Zeit und probieren Sie unterschiedliche Einstellungen mit verschiedenen Schneidenarten und -größen aus, so dass Sie den richtigen Schräfwinkel erzielen. Vergewissern Sie sich, dass die zu schärfende Schneidkante rechtwinklig auf der Schleifsteinoberfläche aufliegt.
- Allgemein gilt, dass der Tragarm zum Schärfen in die senkrechten Halter eingesetzt und gegen die Drehrichtung geschärft werden sollte.
- Setzen Sie den Tragarm niemals in die senkrechten Halter ein, wenn die Lederabziehscheibe benutzt werden soll. Ein Abziehen der Schneide gegen die Drehrichtung verursacht schwere Schäden an der Abziehscheibe.

## Schleifwinkellehre verwenden

- Verwenden Sie die Schleifwinkellehre (17), um die Schneide genau in den richtigen Winkel für den Schärfvorgang zu bringen (siehe Abb. D).

1. Spannen Sie die Schneide in die Schleifführung (13) ein und setzen Sie den Tragarm in die Halter.

**Hinweis:** Die Schleifwinkellehre lässt sich in Verbindung mit anderen Schleifführungen der Triton-Produktreihe verwenden; weitere Informationen unter „Zubehör“.

2. Verwenden Sie zur Bestimmung des Schneidantenwinkels die Messlehre außen an der Schleifwinkellehre.
3. Lösen Sie das Rad an der Schleifwinkellehre und stellen Sie den weißen Winkelmesser so ein, dass die kleinen schwarzen Pfeile auf die entsprechende Schleifsteindurchmessermarkierung ausgerichtet sind (siehe Abb. E).
4. Stellen Sie dann den großen schwarzen Zeiger auf den oben im 2. Schritt bestimmten Schräfwinkel der Schneide ein und ziehen Sie das Zeigerrad in dieser Stellung an (siehe Abb. E).
5. Schieben Sie die Schleifführung auf den Tragarm, so dass die Schneide am Schleifstein anliegt.
6. Setzen Sie die abgerundete Kante der Schleifwinkellehre auf den Schleifstein und die flache Kante des Zeigers auf die zu schärfende Schneide (siehe Abb. F).
7. Passen Sie die Tragarmhöhe mithilfe der Tragarmhöhenverstellung (12) so weit an, dass die flache Kante des Schleifwinkellehrenzeigers vollkommen flach und bündig auf der Schneide ruht.
8. Der Schräfwinkel ist nun eingestellt.

# Bedienung

## Wichtige Sicherheitshinweise

- Verwenden Sie dieses Gerät nur, wenn Sie die notwendige Sicherheitsausrüstung tragen. Dazu zählen eine zugelassene Schutzbrille und eine Gesichts- oder Staubmaske.
- Ziehen Sie schneidfesten Handschutzhandschuhe an und lassen Sie beim Umgang mit Schneidwerkzeugen stets besondere Vorsicht walten.
- Überprüfen Sie die Schärfe einer Schneide niemals mit dem Finger oder einem anderen Körperteil.
- Der Schleifstein und die Abziehscheibe rotieren in der durch den Pfeil oben am Gerätegehäuse angegebenen Richtung.
- Vergewissern Sie sich vor Aufnahme der Arbeit, dass die Wasserwanne ordnungsgemäß angebracht und mit einer ausreichenden Menge Wasser gefüllt ist. Überprüfen Sie den Wasserstand in regelmäßigen Abständen und füllen Sie bei Bedarf Wasser nach. Versuchen Sie niemals, eine Schneide mit einem trockenen Stein zu schärfen, da dies äußerst gefährlich sein kann.
- Sorgen Sie dafür, dass die Oberfläche des Schleifsteins ebenmäßig ist und die richtige Schleifsteinkörnung für die auszuführende Aufgabe aufweist.

- Vergewissern Sie sich vor jeder Inbetriebnahme, dass der Schleifstein sich frei drehen lässt.
- Lassen Sie einen neuen Schleifstein vor dem Gebrauch stets einige Minuten laufen. Stellen Sie sich während des Anlaufens seitlich zum Gerät.

## Ein- und Ausschalten

1. Stellen Sie sicher, dass der Ein-/Ausschalter (4) auf 0 („Aus“) steht.
2. Schließen Sie das Gerät ans Stromnetz an.
3. Stellen Sie den Ein-/Ausschalter zum Einschalten auf I („Ein“).
4. Stellen Sie den Ein-/Ausschalter zum Ausschalten auf 0 („Aus“).
5. Trennen Sie das Gerät bei Arbeitsunterbrechungen und nach Beendigung der Arbeit stets vom Stromnetz.

## Schneide schärfen

- Halten Sie die Schneide mit stetigem Druck gegen den Schleifstein.
- Lassen Sie die Schleifführung für gerade Klingen am Tragarm hin- und hergleiten, um ein gleichmäßiges Schleifergebnis und eine einheitliche Abnutzung des Schleifsteins zu gewährleisten.
- Üben Sie nicht zu starken Druck aus. Zum Schärfen ist leichter Druck völlig ausreichend.

## Schärfen ohne Schleiführung

- Wenn das Werkstück zum Einspannen in der Schleifführung zu groß ist, kann der Tragarm (11) angebracht und das Werkstück auf dem Tragarm abgestützt werden, wobei die Schneidkante Ihnen abgekehrt sein muss. Auf diese Weise lässt sich die Schneide besser im gewünschten Winkel halten.
  - Bewegen Sie die Schneide auf dem Schleifstein hin und her, damit ein gleichmäßiges Schleifergebnis und eine einheitliche Abnutzung des Schleifsteins erzielt wird.
- Hinweis:** Eine Tragarmverlängerung (Modellbezeichnung TWSSAE) sowie diverse werkzeugspezifische Schleifführungen, z.B. die Schleifführung für lange Messer (Modellbezeichnung TWLSKJ), sind über jeden gut sortierten Triton-Fachhändler erhältlich (weitere Informationen im Abschnitt zu Sonderzubehör). Es wird dringend empfohlen, beim Schärfen mit dieser Maschine stets die passende Schleifführung zu verwenden.

## Schneide abziehen

- Nach dem Schärfen lassen sich mithilfe der Lederabziehscheibe möglicherweise vorhandene Grate entfernen und die Schneide erhält eine glatte, scharfe Kante.

**Warnung!** Ziehen Sie die Schneide stets in Drehrichtung der Scheibe ab. Arbeiten Sie beim Abziehen niemals gegen die Drehrichtung der Scheibe.

1. Stellen Sie sicher, dass das Gerät während des Aufstellens vom Stromnetz getrennt ist.
2. Befestigen Sie den Tragarm (11) und die Schleifführung gemäß Abb. C. Überprüfen Sie den Schneidwinkel mithilfe der Schleifwinkellehre (17).
3. Bringen Sie eine großzügige Menge Polierpaste (15) direkt auf die Lederabziehscheibe (1) auf. Durch den Abziehvorgang wird die Paste auf der Scheibe verteilt.
4. Schalten Sie das Gerät ein und bewegen Sie die Schneide über die Abziehscheibe. Achten Sie dabei darauf, dass mindestens die halbe Breite der Abziehscheibe in ständigem Kontakt mit der Schneide ist.
5. Lassen Sie die Abziehscheibe die Arbeit erledigen. Üben Sie keinen übermäßigen Druck auf die Scheibe aus!
6. Bewegen Sie die Schleifführung wie beim Schärfen am Tragarm entlang, damit die Schneide gleichmäßig abgezogen wird.
7. Honen Sie nicht ohne Polierpaste auf der Scheibe. Wenn Sie mehrere Schneiden abziehen, muss möglicherweise mehr Paste aufgetragen werden. Schalten Sie das Gerät ab und entfernen Sie die Schneide, bevor Sie weitere Paste aufbringen.

## Abziehen ohne Schleiführung

- Wenn das Werkstück zum Einspannen in der Schleifführung zu groß ist, kann der Tragarm (11) angebracht und das Werkstück auf dem Tragarm abgestützt werden, wobei die Schneidkante Ihnen abgekehrt sein muss. Auf diese Weise lässt sich die Schneide besser im gewünschten Winkel halten.
- Bewegen Sie die Schneide auf dem Schleifstein hin und her, damit ein gleichmäßiges Honergebnis erzielt wird.

## Verarbeitungsspuren entfernen

- Der Herstellungsprozess hinterlässt gelegentlich unerwünschte Spuren auf der Oberfläche der Schneide.
- Diese Spuren lassen sich entfernen, indem die betroffene Schneidfläche an die Seitenfläche des Schleifsteins gehalten wird.
- Führen Sie die Schneidfläche langsam über die seitliche Schleifsteinfläche. Üben Sie keinen übermäßigen Druck aus und halten Sie Ihre Finger vom Schleifstein fern.
- Entfernen Sie die Verarbeitungsspuren, bevor Sie die Schneide schärfen.

## Nach Gebrauch

1. Lösen Sie das Antriebssystem, indem Sie die Antriebskopplung (10) lockern. Hierdurch behält das Antriebsrad seine Form.
2. Leeren Sie die Wasserwanne.

**Warnung!** Der Schleifstein darf niemals im Wasser verbleiben.

## Zubehör

- Das nachfolgend aufgeführte, umfangreiche Sortiment an Sonderzubehör einschließlich zahlreicher werkzeugspezifischer Schleifführungen kann bei Ihrem Triton-Fachhändler erworben werden:

Abbildung	Sonderzubehör und Ersatz-/ Verschleißteile	Modellbezeichnung
	Schleifführung für lange Klingen	TWSLKJ
	Steinpräparierer (Verschleißteil)	TWSSG
	Schleifwinkellehre (Ersatzteil)	TWSGAJ
	Scheren-Schleifführung	TWSSJ
	Tragarmverlängerung	TWSSAE
	Schnitzseisen-Schleifführung	TWSCTJ
	Profilierte Lederabziehscheibe	TWSLHW
	Universal-Schleifführung	TWSTR
	Diamant-Abriechtwerkzeug	TWSDTT
	Drehmesser-Schleifführung	TWSTGJ
	Hobelmesser-Schleifführung	TWSPCJ
	Schleifführung für gerade Klingen (Ersatzteil)	TWSSEJ
	Ersatzschleifstein, abgerichtet (Verschleißteil)	TWSDW
	Geräteabdeckung	TWSWSC
	Metallpoliermittel (Verschleißteil)	TWSMP

- Ersatz-Schleifsteine und -Abziehscheiben sind über Ihren Triton-Fachhändler erhältlich. Original-Triton-Ersatzteile können online unter [www.toolsparsonline.com](http://www.toolsparsonline.com) bezogen werden.

## Schleifführung für lange Klingen (TWSLKJ)

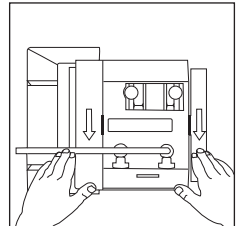
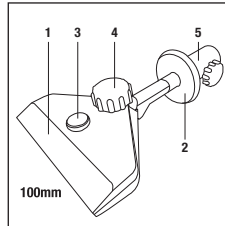
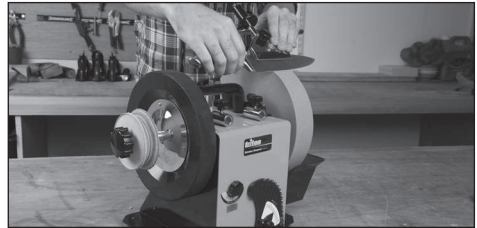

Für lange und/oder dünne, biegsame Filietermesser. Die breite Klemmfläche erlaubt ein festes, sicheres Einspannen der Klinge.

### Schleifführung für lange Klingen: Übersicht

- Klingenaufnahme
- Verstellbarer Anschlag
- Höhenerschraube
- Spannschraube
- Anschlagsschraube

### Schleifführung für lange Klingen verwenden:

- In die Klingenaufnahme (1) lassen sich Klingen unterschiedlichster Stärke einspannen. Über die Höhenerschraube (3) wird die Aufnahme auf die Stärke der zu schärfenden Klinge eingestellt.
- Der verstellbare Anschlag (2) kann an die jeweilige Klingengröße angepasst werden, indem die Anschlagsschraube (5) gelöst und der Anschlag in die benötigte Position verschoben wird. Anschließend die Anschlagsschraube wieder anziehen.
- Arretieren Sie die Schleifführung durch Festziehen der Spannschraube (4).
- Legen Sie die Schleifführung auf den Tragarm auf und verwenden Sie den verstellbaren Anschlag zur gleichmäßigen Führung der Schleifführung während des Schärfens.

**Hinweis:** Diese Schleifführung ist für das Schärfen langer und/oder dünner Klingen wie z.B. bei Filietermessern ausgelegt. Aufgrund ihrer Breite bietet diese Schleifführung guten Halt beim Schärfen selbst langer und dünner Klingen.

## Steinpräparierer (TWSSG)

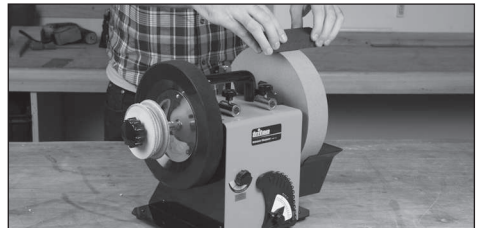

Zum Abriechen des Schleifsteins. Grobe Körnung: 220; feine Körnung: 1000 (Gebrauchshinweise im Abschnitt „Steinpräparierer verwenden“).

## Schleifwinkellehre (TWSGAJ)

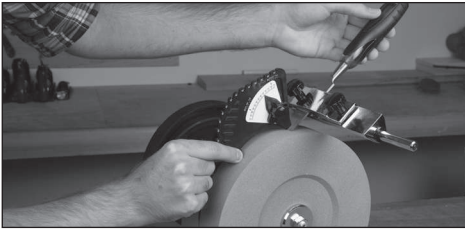

Zum Einrichten des korrekten Schleifwinkels und zum wiederholten Anfertigen akkurater Winkelschiffe (Gebrauchshinweise im Abschnitt „Schleifwinkellehre verwenden“).

## Scheren-Schleifführung (TWSSJ)

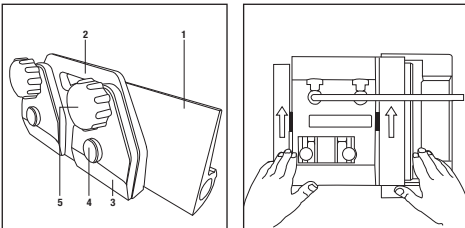

Zum Nachschärfen stumpfer Scheren. Auch für Gartenscheren verwendbar. Doppelklemmen zum Einspannen der Schere.

### Scheren-Schleifführung: Übersicht

1. Auflageplatte
2. Rückplatte
3. Klingenaufnahme
4. Höhenschraube
5. Spanschraube

### Scheren-Schleifführung verwenden:

- An der Rückplatte (2) sind zwei Klingenaufnahmen (3) montiert. Für gewöhnlich wird nur die rechte Klingenaufnahme benötigt. Die linke Klingenaufnahme dient zum Schärfen besonders großer Scheren- und Gartenscherenklingen.
- Stellen Sie die Klingenaufnahme(n) auf die Stärke der Scherenklinge ein. Lösen Sie die Spanschraube (5) und anschließend die Höhenschraube (4). Legen Sie die Scherenklinge ein und ziehen Sie die Spanschraube wieder an.
- Die Oberfläche der Auflageplatte (1) ist so konstruiert, dass die Rückplatte beim Schärfen mühelos hin- und hergleiten kann.

**WARNHINWEIS:** Verwenden Sie nach Gebrauch des Schleifsteins niemals die Lederabziehscheibe zum Entgraten der Scherenklinge. Ziehen Sie die Scherenklinge zum Entgraten durch die Hirnholzseite eines Holzstücks.

**Hinweis:** Die Messer tragbarer Elektrohobel (d.h. nicht Hartmetall-Hobelmesser) sind genauso abgeschliffen wie Scherenklingen; dennoch müssen diese nach dem Schärfen mit der Lederabziehscheibe abgezogen werden.

### Kantenwinkel einstellen

- Der Schneidkantenwinkel der Schere wird über die Auflageplatte eingestellt. Es kann entweder der bestehende Kantenwinkel beibehalten und lediglich nachgeschärft oder mithilfe der Schleifwinkellehre ein neuer Winkel geschliffen werden.

### Bestehenden Kantenwinkel nachschärfen:

1. Schieben Sie die Auflageplatte (1) auf den Tragarm und ziehen Sie die Schraube fest.
2. Markieren Sie die Schrägkante der Scherenklinge mit einem schwarzen Markierstift und legen Sie die Schleifführung auf der Auflageplatte an; die Schrägkante der Scherenklinge muss dabei den Schleifstein berühren. Drehen Sie den Schleifstein von Hand eine Viertelumdrehung.
3. Prüfen Sie die Schneidkante, um zu sehen, wo die schwarze Markierung weggeschliffen ist. Bringen Sie die Auflageplatte dann in den richtigen Winkel.
4. Überprüfen Sie die Materialabnahme bei Viertelumdrehung erneut und passen Sie die Auflageplatte ggf. entsprechend an.

### Neuen Kantenwinkel schleifen:

1. Schieben Sie die Auflageplatte (1) auf den Tragarm und ziehen Sie die Schraube fest.
2. Bringen Sie die Scheren-Schleifführung mithilfe der Schleifwinkellehre in den neuen Winkel (siehe „Schleifwinkellehre verwenden“).

## Tragarmverlängerung (TWSSAE)

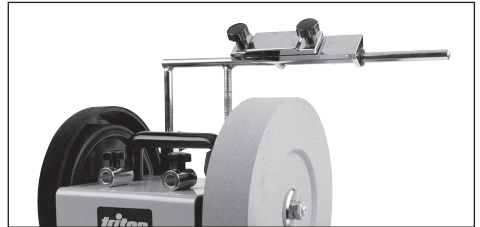

Lässt sich am Tragarm montieren und dient als gleichzeitig am Schleifstein und an der Lederabziehscheibe verwendbare Schleifführung.

## Schneisen-Schleifführung (TWSTJ)

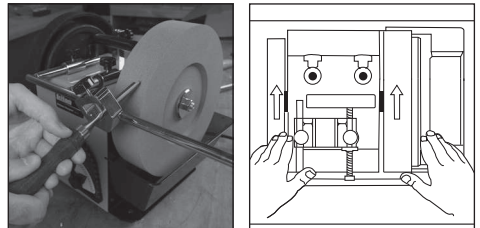

Zum akkuraten Schärfen von Schneisen und anderen Werkzeugen mit kurzen Klingen. Ermöglicht sicheres Fixieren der zu schleifenden Werkzeuge. V-Form zur automatischen Zentrierung des Werkzeuges beim Einspannen.

### Schneisen-Schleifführung verwenden:

1. Lösen Sie die Schraube an der Klingenaufnahme und legen Sie die zu schärfende Klinge ein.
2. Ziehen Sie die Schraube wieder an.
3. Verwenden Sie die Schleifwinkellehre (siehe „Schleifwinkellehre verwenden“) und den Abstand zwischen Tragarm und Schleifstein, um den bestehenden Kantenwinkel oder bei Bedarf einen neuen Winkel einzustellen.
4. Lassen Sie die Schleifmaschine laufen und überprüfen Sie den Materialabtrag in regelmäßigen Abständen, bis der gewünschte Winkel erreicht ist.
5. Ziehen Sie die Werkzeugkante nach dem Schleifen an der Lederabziehscheibe und der profilierten Lederabziehscheibe (Sonderzubehör, Modellbezeichnung TWSLHW; siehe auch „Profilierte Lederabziehscheibe“) ab.

**Hinweis:** Mit dem Steinpräparierer (siehe „Steinpräparierer verwenden“) lässt sich die Schleifmittelkörnung des Schleifsteins von grob auf fein bzw. von fein auf grob ändern, je nachdem, wieviel Material abgetragen werden soll.

**Hinweis:** Möglicherweise muss die bearbeitete Kante während des Schärfens regelmäßig unter Verwendung der Lederabziehscheibe entgratet werden, damit die Abtragsleistung eindeutig beurteilt werden kann.

**WARNHINWEIS:** An der Lederabziehscheibe ist der gleiche Winkel wie am Schleifstein zu verwenden! Bringen Sie den Tragarm in den gleichen Winkel und markieren Sie die Schneidkante mit einem schwarzen Markierstift, um die Stellen sichtbar zu machen, an denen sich das Leder und die Werkzeugklinge berühren. Drehen Sie die Lederabziehscheibe von Hand ein paar Umdrehungen in die richtige Richtung und kontrollieren Sie, wo die schwarze Markierung nun weggeschliffen ist. Passen Sie den Tragarm anschließend entsprechend an.

**Hinweis:** Für die Schmitzseisen-Schleiführung bietet sich die Verwendung der Tragarmverlängerung (Modellbezeichnung TWSSAE) an, da der Tragarm in diesem Fall nicht ausgetauscht werden muss. Bei Gebrauch der Tragarmverlängerung erfolgt der Zugriff auf den Schleifstein und die Lederabziehscheibe gleichzeitig (siehe auch „Tragarmverlängerung“ im Abschnitt „Zubehör“).

## Profilierte Lederabziehscheibe (TWSLHW)

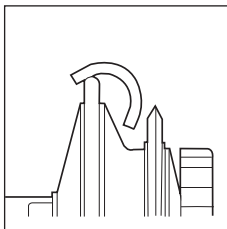
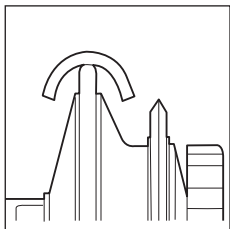
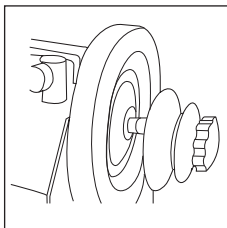
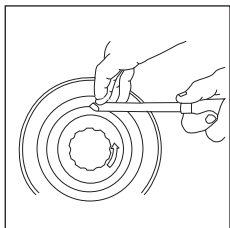
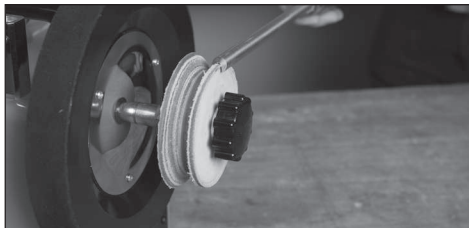

Zum Abziehen und Polieren der Innenseite von Drechselröhren, Hohlisen, Geißfüßen u.a. Aus robustem Gerblleder.

**⚠️ WARNUNG!** Beim Abziehen von Werkzeugklingen mit der Lederabziehscheibe oder der profilierten Lederabziehscheibe muss sich die Abziehscheibe stets vom Anwender fort-drehen. Ziehen Sie niemals Werkzeuge bei sich in Ihre Richtung drehender Abziehscheibe ab; andernfalls besteht Verletzungsgefahr. Außerdem könnte Ihre Abziehscheibe Schaden nehmen.

## Universal-Schleiführung (TWSTR)

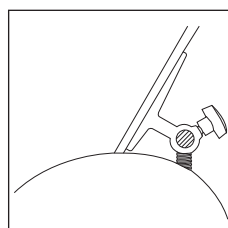
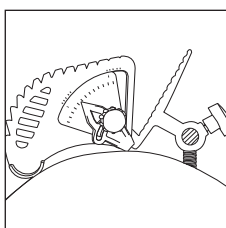
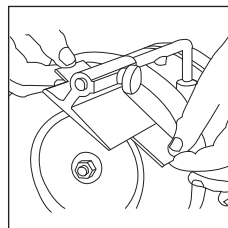
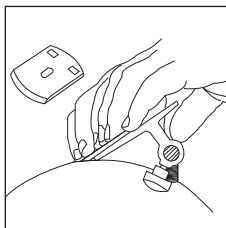
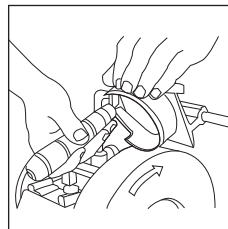
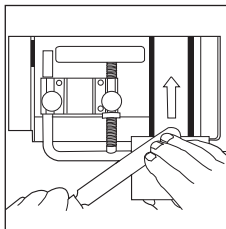
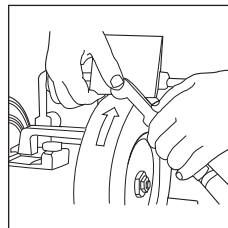
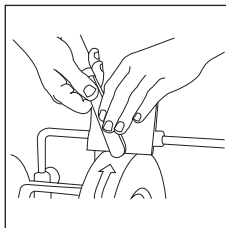
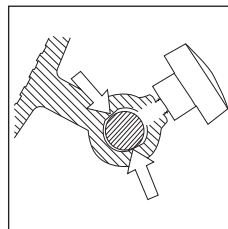
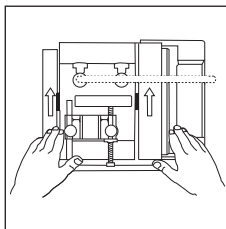
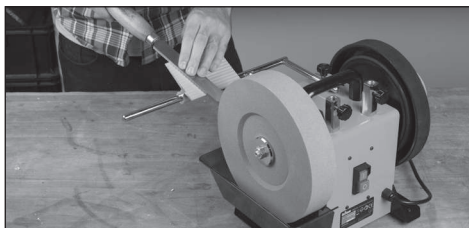

Zum Schärfen diverser Werkzeugklingen, insbesondere solchen mit größeren Fasenwinkeln. Ermöglicht eine sichere Werkzeugführung.

### Universal-Schleiführung verwenden:

1. Lösen Sie die Schraube und schieben Sie die Universal-Schleiführung auf den Tragarm.
2. Bringen Sie die Schleiführung und den Tragarm in den gewünschten Winkel.

**Hinweis:** Um einen neuen Winkel einzustellen, kann die Universal-Schleiführung mit der Schleifwinkellehre verwendet werden (siehe „Schleifwinkellehre verwenden“).

**Hinweis:** Die Universal-Schleiführung kann an der Lederabziehscheibe verwendet werden, wenn die Werkzeugklinge abgezogen werden muss.



## Diamant-Abrichtwerkzeug (TWSDDT)

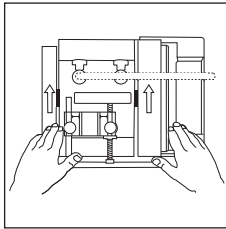

Zur schnellen Wiederherstellung einer ebenen Schleiffläche. Kontrolle des Materialabtrags über einen Hebel.

### Diamant-Abrichtwerkzeug: Übersicht

1. Sechskantschraube
2. Rändelräder
3. Diamant-Abrichtkopf
4. Abrichtwerkzeugaufflage
5. Abrichtwerkzeug-Vierkantrohr

### Diamant-Abrichtwerkzeug verwenden:

1. Montieren Sie das Diamant-Abrichtwerkzeug gemäß der Abbildung am Tragarm. Der Diamant-Abrichtkopf (3) muss dabei bündig zur Schleifsteinoberfläche verlaufen.
2. Ziehen Sie die Rändelräder (2) an.
3. Lassen Sie die Schleifmaschine laufen und steuern Sie die Abtragsleistung über den hinteren Bereich des Abrichtwerkzeug-Vierkantrohrs (5).

**Hinweis:** Beginnen Sie an der Schleifsteinkante und arbeiten Sie sich langsam von einer Seite des Schleifsteins zur anderen vor. Ein Arbeitsgang, d.h. eine Querbewegung, sollte dabei etwa 30–60 Sekunden in Anspruch nehmen.

**Hinweis:** Um einen stärkeren Materialabtrag zu erzielen, nehmen Sie statt weniger, tieferer Durchgänge besser mehrere flache, 30–60 Sekunden dauernde Arbeitsgänge vor. Durch viele flache Durchgänge erhalten Sie eine gleichmäßigere Oberfläche.

## Drechselmesser-Schleifführung (TWSTGJ)

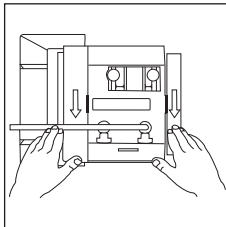
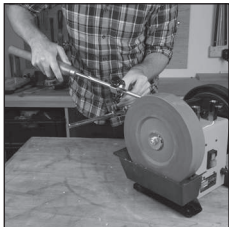

Zum kontrollierten, akkuraten Schärfen von Drechselwerkzeugen.

### Drechselmesser-Schleifführung: Übersicht

1. Rändelschrauben
2. Kopfrinne
3. KopfwinkelEinstellung
4. Werkzeugaufnahme
5. Werkzeughalteerschraube
6. Schärfstelle
7. Schleifführungsmontageschiene (oberste Stellung)

### Drechselmesser-Schleifführung verwenden:

- Zum Nachschärfen von Handdrechselmessern.

**Hinweis:** Diese Schleifführung besteht aus zwei Teilen. Der Kopf liegt dabei nur in der Rinne des Teils auf, das an der Schleifführungsmontageschiene montiert ist. Bei korrekter Einstellung lässt sich der Kopf durch das zu schärfende Werkzeug in der Kopfrinne (2) drehen.

1. Schalten Sie die Schleifmaschine ab.
2. Setzen Sie die Schleifführung locker gemäß der Abbildung zusammen.

3. Passen Sie den Winkel der Schleifführung über die Schleifführungsmontageschiene (7), die KopfwinkelEinstellung (3) und die Höhe des Werkzeugs in der Werkzeugaufnahme (4) so an, dass die Werkzeugklinge im richtigen Schärfwinkel aufliegt.
4. Drehen Sie die Schleifführung vorsichtig und achten Sie dabei darauf, dass der Kopf beim Schärfen der Rundklinge des Drechselmessers stets leicht gegen die Kopfrinne (2) gedrückt ist.

**Hinweis:** Die Schleifführung besteht aus zwei Teilen, damit der Anwender den Winkel und die Position bei Drechselwerkzeugen mit unterschiedlich geformten Klingen und in verschiedenen Größen von Hand anpassen kann. Auf diese Weise kann die Schleifführung auch abgeschreckt werden, um Schäden am Werkzeugmetall zu verhindern.

## Hobelmesser-Schleifführung (TWSPCJ)

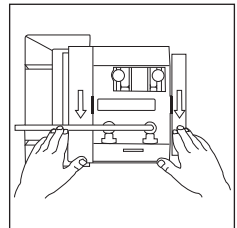
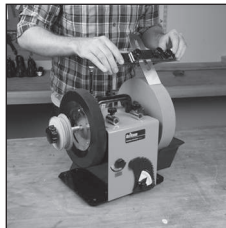

Versieht die Messer von Handhobeln mit einem minimalen, gleichmäßigen Radius insbesondere für Schrupphobel und Kurzaubänke. Leichte Wölbung für verbessertes Abscheren.

### Hobelmesser-Schleifführung: Übersicht

1. Wölbungskontrollschraube
2. Messeraufnahmeschraube
3. Messeraufnahme
4. Wölbungskontrollfeder
5. Tragarmbohrungen
6. Wölbungsangel
7. Wölbungskontrollplatte

### Hobelmesser-Schleifführung verwenden:

1. Lösen Sie beide Messeraufnahmeschrauben (2) und legen Sie das Hobelmesser in die Messeraufnahme (3) ein. Achten Sie dabei darauf, dass der Mittelschilt des Hobelmessers auf die Wölbungsangel (6) ausgerichtet ist. Ziehen Sie beide Messeraufnahmeschrauben anschließend wieder an.

**Hinweis:** Es bietet sich an, die richtige Platzierung des Hobelmessers in der Messeraufnahme mithilfe eines Anschlagwinkels zu überprüfen. Das Messer muss unbedingt in einem rechten Winkel zum Tragarm liegen, damit eine gleichmäßige Wölbung am Hobelmesser erzielt wird.

2. Schieben Sie die Hobelmesser-Schleifführung auf den Tragarm. Der Tragarm muss dabei durch beide Tragarmbohrungen (5) geführt werden.

**Hinweis:** Eine der beiden Tragarmbohrungen befindet sich links der Wölbungsangel, so dass die Schleifführung bei Gebrauch nicht gegen die senkrechten Halterungen des Tragarms stößt. Achten Sie darauf, dass das Hobelmesser ordnungsgemäß eingespannt ist, d.h. die zu schärfende Schrägkante muss auf der Seite überstehen, wo sich die Tragarmbohrungen links von ihr befinden.

3. Stellen Sie den benötigten Schärfwinkel mithilfe der Schleifwinkellehre (siehe „Schleifwinkellehre verwenden“) und der Einstellungen am Tragarm ein.
4. Stellen Sie die gewünschte Wölbung ein, indem Sie beide Wölbungskontrollschrauben auf die benötigte Tiefe drehen. Die Schrauben dienen dabei als auf beiden Seiten der Schleifführung befindlicher Anschlag.
5. Lassen Sie die Schleifmaschine laufen und beginnen Sie den Schärfvorgang. Das Hobelmesser muss sich dabei links des Schleifsteins befinden. Schieben Sie die Schleifführung von links nach rechts und üben Sie dabei Wechseldruck auf die Wölbungskontrollplatte (7) aus, indem Sie die Platte an den Wölbungskontrollfedern (4) herunterdrücken.

**Hinweis:** Üben Sie, um eine gleichmäßige Wölbung des Hobelmessers zu erzielen, bei der Querbewegung über den Schleifstein Druck auf die der Laufrichtung gegenüberliegende Seite aus, d.h. wenn die Schleifführung nach rechts läuft, muss Druck auf die linke Wölbungskontrollfeder ausgeübt werden; wenn die Schleifführung nach links läuft, ist Druck auf die rechte Wölbungskontrollfeder auszuüben.

**WARNHINWEIS:** Achten Sie darauf, sich beim Schärfen nicht zu weit nach links zu bewegen. Andernfalls könnte die Schleifführung vom Tragarm abrutschen.

6. Wenn der benötigte Schrägwinkel und die gewünschte Wölbung erzielt sind, entgraten und polieren Sie die Schnittkante mit der Lederabziehscheibe.

**Hinweis:** Halten Sie die Oberseite des Hobelmessers bei Verwendung der Abziehscheibe flach. Alternativ kann ein flacher Schleifstein mit hoher Körnung zum Entgraten eingesetzt werden. Es darf jedoch keine Wölbung auf der Oberseite des Hobelmessers entstehen.

# Schleifführung für gerade Klingen (TWSSEJ)

Zur Beibehaltung des richtigen Schärfwinkels. Einfaches, genaues Einspannen des Werkzeugs (Gebrauchshinweise unter „Schleifführung für gerade Klingen verwenden“).



## Ersatzschleifstein (TWSDW)

Hochwertiger, ab Werk abgerichteter Schleifstein zum effizienten und zuverlässigen Nachschärfen von Stahlschneidern. Es handelt sich hier um einen Ersatzschleifstein für den im Lieferumfang des Gerätes enthaltenen Schleifstein (Montageanleitung im Abschnitt „Schleifstein und Wasserwanne anbringen“).



## Geräteabdeckung (TWSWSC)



Hält bei Nichtgebrauch Staub und Schmutz von der Nassschleifmaschine fern.

**WARNHINWEIS:** Vergewissern Sie sich stets, dass die Nassschleifmaschine ausgeschaltet und vom Stromnetz getrennt ist, bevor Sie die Maschine mit der Geräteabdeckung abdecken.

**Hinweis:** Entleeren Sie nach Gebrauch stets die Wasserwanne. Belassen Sie den Schleifstein bei Nichtgebrauch niemals im Wasser.

- Wischen Sie die Geräteabdeckung zum Säubern von außen mit einem in warmer Seifenlauge getränkten und gut ausgewringenen Tuch ab.

## Instandhaltung

### Allgemeine Überprüfung

- Überprüfen Sie alle Befestigungsschrauben in regelmäßigen Abständen auf festen Sitz, da sie sich mit der Zeit durch Vibration lockern können.
- Kontrollieren Sie das Netzkabel des Gerätes vor jedem Gebrauch auf Schäden und Verschleiß. Reparaturen müssen durch eine zugelassene Triton-Reparaturwerkstatt erfolgen. Dies gilt auch für mit dem Gerät verwendete Verlängerungskabel.

### Reinigung

- Halten Sie Ihr Gerät stets sauber. Durch Staub und Schmutz verschleifen die inneren Teile schnell und die Lebensdauer des Gerätes wird verkürzt. Säubern Sie das Gerätegehäuse mit einer weichen Bürste oder einem trockenen Tuch. Die Entlüftungöffnungen gegebenenfalls mit sauberer, trockener Druckluft reinigen, sofern verfügbar.

## Schleifsteinwartung

- Verwenden Sie keinen Schleifstein, der einen Schlag erhalten hat – insbesondere, wenn dieser seitlich auf den Schleifstein erfolgt ist.
- Ersetzen Sie einen gesprungenen oder anderswie mangelverdächtigen Schleifstein.
- Halten Sie die Schleiffläche stets ebenmäßig. Mit dem separat erhältlichen Diamant-Abbrichtwerkzeug (Modellbezeichnung TWSDTT) lassen sich ungleichmäßige oder anderweitig abgenutzte Schleifflächen wiederherstellen.
- Anweisungen zum Anbringen des Schleifsteins finden Sie unter „Schleifstein und Wasserwanne anbringen“.

**Hinweis:** Beachten Sie, dass die Spindel ein Linksgewinde hat: Drehen Sie sie zum Lösen im Uhrzeigersinn und zum Anziehen gegen den Uhrzeigersinn.

## Lederabziehscheibe ersetzen

Wenn die Lederabziehscheibe (1) abgenutzt oder eingerissen ist, muss sie ersetzt werden:

1. Lösen Sie den Feststellknopf (3) und legen Sie ihn beiseite.
2. Nehmen Sie die verschlissene Abziehscheibe von der Spindel und setzen Sie die neue Scheibe auf.
3. Bringen Sie den Feststellknopf wieder an und ziehen Sie ihn fest.

**Hinweis:** Ziehen Sie ihn nur von Hand an.

## Lagerung

- Entleeren Sie stets die Wasserwanne, reinigen Sie die Maschine und versehen Sie sie vor der Lagerung mit einer Abdeckung.
- Lagern Sie die Maschine niemals zusammen mit einem feuchten oder nassen Schleifstein. Der Schleifstein muss vor dem Abdecken und der längerfristigen Einlagerung vollständig getrocknet sein.
- Lagern Sie diese Maschine an einem warmen, trockenen, sicheren Ort außerhalb der Reichweite von Kindern.

## Entsorgung

Beachten Sie bei der Entsorgung von defekten und nicht mehr reparablen Elektrowerkzeugen die geltenden Vorschriften und Gesetze.

- Elektrowerkzeuge und andere elektrische und elektronische Altgeräte nicht über den Hausmüll entsorgen.
- Lassen Sie sich von der zuständigen Behörde bezüglich der ordnungsgemäßen Entsorgung von Elektrowerkzeugen beraten.

## Garantie

Zur Anmeldung Ihrer Garantie besuchen Sie bitte unsere Website [www.tritontools.com](http://www.tritontools.com)\* und tragen dort Ihre persönlichen Daten ein.

Ihre Angaben werden (wenn nicht anders angewiesen) in unseren elektronischen Verteiler aufgenommen, damit Sie Information über zukünftige Produkteinführungen erhalten. Die von Ihnen bereitgestellten Angaben werden nicht an Dritte weitergegeben.

## Kaufinformation

Kaufdatum: \_\_\_/\_\_\_/\_\_\_

Modell: TWSS10 Bewahren Sie bitte Ihren Beleg als Kaufnachweis auf.

## EG-Konformitätserklärung

**Name des Unterzeichners:** Mr. Darrell Morris

**Bevollmächtigt durch:** Triton

**Erklärt hiermit, dass das Produkt:** Die alleinige Verantwortung für die Ausstellung dieser Erklärung trägt der Hersteller. Der Gegenstand der Erklärung erfüllt die einschlägigen Harmonisierungsrechtsvorschriften der Gemeinschaft.

**Ident.-Nr.:** TWSS10

**Produktbeschreibung:** Nassschleifmaschine

**Den folgenden Richtlinien und Normen entspricht:**

- Maschinenrichtlinie 2006/42/EG
- EMV-Richtlinie 2014/30/EU
- RoHS-Richtlinie 2011/65/EU
- EN 61029-1:2009+A11:2010
- EN 55014-1:2006+A1:2009+A2:2011
- EN 55014-2:2015
- EN 61000-3-2:2014
- EN 61000-3-3:2013
- EN 61029-1:2009+A11:2010
- EN ISO 12100:2010

Triton garantiert dem Käufer dieses Produkts, dass Triton, wenn sich Teile dieses Produkts innerhalb von drei Jahren ab Originalkaufdatum infolge fehlerhafter Materialien oder Arbeitsausführung als defekt erweisen, das mangelhafte Teil nach eigenem Ermessen entweder kostenlos reparieren oder ersetzen wird.

Diese Garantie gilt nicht für kommerzielle Verwendung und erstreckt sich nicht auf normalen Verschleiß oder Schäden infolge von Unfall, Missbrauch oder unsachgemäßer Verwendung.

\*Bitte registrieren Sie den Artikel innerhalb von 30 Tagen nach dem Kauf online.

Es gelten die allgemeinen Geschäftsbedingungen.

Ihre gesetzlich festgelegten Rechte werden dadurch nicht eingeschränkt.

**Benannte Stelle:** Intertek

**Techn. Unterlagen bei:** Triton

**Datum:** 16/08/2016

**Unterzeichnet von:**

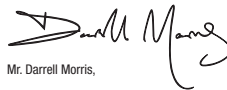

Mr. Darrell Morris,

Geschäftsführender Direktor

**Name und Anschrift des Herstellers:**

Powerbox International Limited, Handelsregisternummer 06897059. Eingetragene Anschrift:

Powerbox, Boundary Way, Lufton Trading Estate, Yeovil, Somerset,

BA22 8HZ, Großbritannien

# Traduzione delle istruzioni originali

## Introduzione

Grazie per aver acquistato questo utensile Triton. Queste istruzioni contengono informazioni utili per il funzionamento sicuro ed affidabile del prodotto. Per essere sicuri di utilizzare al meglio il potenziale dell'utensile si raccomanda pertanto di leggere a fondo questo manuale. Conservare il manuale in modo che sia sempre a portata di mano e accertarsi che l'operatore dell'elettro utensile lo abbia letto e capito a pieno.

## Descrizione dei simboli

La targhetta sul vostro utensile può mostrare simboli. Questi rappresentano informazioni importanti riguardanti il prodotto o istruzioni sul suo utilizzo.



Indossare la protezione acustica  
Indossare occhiali di protezione  
Indossare una protezione per la respirazione  
Indossare il casco



Indossare una protezione per le mani



Leggere il manuale di istruzioni



Conforme alle normative pertinenti e gli standard di sicurezza.



**Attenzione!**



Costruzione di classe I (messa a terra)



Unicamente per uso in spazi chiusi!



**Protezione Ambientale I** i rifiuti di prodotti elettrici non devono essere smaltiti con i rifiuti domestici. Nel caso in cui esistano strutture, provvedere al riciclaggio. Verificare con le autorità locali o il rivenditore per consigli sul riciclaggio.



**Attenzione:** Questo prodotto è pesante e per precauzione è consigliabile che due persone assemblano la macchina

## Specifiche Tecniche

<b>Modello:</b>	TWSS10
<b>Valutazione :</b>	220V – 240 V–, 50/60 Hz, 120 W
<b>Azionamento:</b>	Motore a induzione
<b>Velocità a vuoto:</b>	125min <sup>-1</sup>
<b>Pietra affilatura:</b>	Ø 250 x 50 mm
<b>Mola di levigatura:</b>	Ø 230 x 30 mm
<b>Diametro:</b>	Ø 12 mm
<b>Lunghezza cavo di alimentazione:</b>	2 m
<b>Classe di protezione:</b>	ⓘ
<b>Dimensioni (L x A x P):</b>	345 x 370 x 270 mm
<b>Peso:</b>	14,9 kg
<b>Informazioni sul livello del suono:</b>	
<b>Pressione Sonora L<sub>90</sub>:</b>	86,2 dB (A)
<b>Potenza sonora L<sub>WA</sub>:</b>	99,2 dB (A)
<b>Tolleranza K:</b>	3 dB

**ATTENZIONE:** Indossare sempre protezioni per le orecchie, quando il livello sonoro supera i 85 dB (A) e limitare il tempo di esposizione, se necessario. Se i livelli sonori diventano sgradevoli, anche con la protezioni per le orecchie, smettere di usare l'utensile immediatamente e controllare che la protezione acustica sia montata correttamente e che fornisca il corretto livello di isolamento acustico per il livello del suono prodotto dal vostro utensile

**ATTENZIONE:** L'esposizione dell'utente alle vibrazioni dell'utensile può causare la perdita del senso del tatto, intorpidimento, formicolio e riduzione della capacità di presa. Una lunga esposizione può portare ad una condizione cronica. Se necessario, limitare la durata di esposizione alle vibrazioni e utilizzare guanti anti-vibrazione. Non utilizzare l'utensile se la temperatura delle mani è al di sotto del normale, in quanto ciò farà sì che l'effetto delle vibrazioni sia maggiore. Utilizzare i dati forniti nella specifica relativa alle vibrazioni per calcolare la durata e la frequenza di funzionamento dell'utensile.

I livelli sonori e le vibrazioni nella specifica sono determinati secondo la EN60745 o simili standard internazionali. Le figure rappresentano un normale utilizzo per l'utensile in normali condizioni di lavoro. Un utensile tenuto in cattive condizioni, montato in modo errato o utilizzato in maniera impropria può essere causa di un aumento dei livelli sonori e delle vibrazioni. [www.osha.europa.eu](http://www.osha.europa.eu) fornisce informazioni sui livelli sonori e delle vibrazioni nei luoghi di lavoro utili agli utenti domestici che utilizzano utensili per lunghi periodi di tempo, di tempo.

# Avvertenze generali di sicurezza

**ATTENZIONE!** Quando si utilizzano utensili elettrici, le precauzioni di sicurezza di base dovrebbero essere sempre seguite per ridurre il rischio di incendi, scosse elettriche e lesioni personali incluse le seguenti informazioni di sicurezza. Leggere tutte le istruzioni prima di utilizzare il prodotto e conservare queste istruzioni per un utilizzo futuro.

**ATTENZIONE:** Questo apparecchio non è destinato all'uso da parte di persone (inclusi i bambini) con capacità ridotta, fisiche o mentali o con mancanza di esperienza o di conoscenza, a meno che non siano controllati o istruiti all'uso dell'apparecchio da una persona responsabile della loro sicurezza. I bambini devono essere sorvegliati per assicurarsi che non giochino con l'apparecchio.

**ATTENZIONE:** Utilizzare lo strumento, accessori, attrezzi, ecc in conformità alle presenti istruzioni, tenendo conto delle condizioni di lavoro e il lavoro da svolgere. L'uso di utensili elettrici per usi diversi da quelli consentiti potrà dar luogo a situazioni di pericolo.

Il termine "elettroutensile" nelle avvertenze si riferisce ad un elettroutensile di rete fissa (con filo) o un utensile a batteria (senza filo).

**1 - Mantenere l'area di lavoro libero -** Il disordine e panchine invitano gli infortuni

**2 - Considerare l'ambiente di lavoro**

- Non esporre gli utensili alla pioggia

- Non utilizzare gli strumenti in luoghi umidi o bagnati

- Mantenere l'area di lavoro ben illuminata

- Non usare utensili in presenza di liquidi o gas infiammabili

**3 - Protezione contro le scosse elettriche -** Evitare il contatto fisico con superfici collegate a terra (p.es. tubi, caloriferi, fornelli, frigoriferi)

**4 - Tenere le altre persone lontane -** Non consentire a persone, soprattutto bambini, non coinvolti nei lavori toccare l'utensile o il cavo di prolunga e tenerli lontani dall'area di lavoro

**5 - Riporre gli elettroutensili -** Quando non è in uso, gli strumenti devono essere conservati in un luogo chiuso a chiave asciutto, fuori dalla portata dei bambini

**6 - Non forzare lo strumento -** Si eseguirà il lavoro meglio e più sicuro alla velocità per la quale è stato previsto

**7 - Utilizzare lo strumento giusto -** Non forzare piccoli attrezzi per fare il lavoro di un attrezzo pesante

- Non usare utensili per scopi non previsti, ad esempio non utilizzare seghe circolari per tagliare grossi tronchi

**8 - Abbigliamento adeguato**

- Non indossare abiti larghi o gioielli, che possono rimanere impigliati nelle parti in movimento

- Calzature di sicurezza adatte sono consigliate quando si lavora all'aperto

- Indossare rivestimento di protezione per contenere i capelli lunghi

**9 - Utilizzare dispositivi di protezione**

- Usare occhiali di sicurezza

- Utilizzare una mascherina antipolvere, se le operazioni di lavoro creano polvere

**ATTENZIONE:** Non utilizzare dispositivi di protezione o abbigliamento adeguato che può causare lesioni personali o aumentare la gravità di un infortunio.

**10 - Collegare apparecchiature di aspirazione -** Se lo strumento è previsto per il collegamento di aspirazione della polvere e di raccolta delle apparecchiature, assicurarsi che siano collegati e utilizzati correttamente

**11 - Non abusare del cavo di alimentazione -** Non tirare mai il cavo di alimentazione per scollarlo dalla presa. Tenere il cavo di alimentazione lontano da bordi di calore, olio e bordi taglienti. Cavi di alimentazione danneggiati o aggrovigliati aumentano il rischio di scosse elettriche

**12 - Lavoro sicuro -** Dove possibile utilizzare pinze o morse per bloccare il lavoro. E' più sicuro che usare la mano

**13 - Non sbilanciarsi -** Mantenere sempre la posizione e l'equilibrio in ogni momento

**14 - Mantenere gli utensili elettrici con cura**

- Mantenere gli utensili da taglio affilati e puliti rende più facile da controllare lo strumento e meno probabilità di legarsi o bloccare il pezzo in lavorazione

- Seguire le istruzioni per la lubrificazione e la sostituzione degli accessori

- Controllare i cavi di alimentazione degli strumenti periodicamente e se danneggiato mandarli in riparazione presso un centro di assistenza autorizzato

- Controllare che i cavi di prolunga periodicamente e sostituirlo se danneggiato

- Mantenere le impugnature asciutte, pulite e prive di olio e grasso

**ATTENZIONE:** Molti incidenti sono causati da una scarsa manutenzione.

**15 - Strumenti di disconnessioni -** Quando non è in uso, prima della manutenzione e durante il cambio accessori come lame, punte e frese, scollegare strumenti dalla rete elettrica

**ATTENZIONE:** L'uso di accessori o ricambi non raccomandati dal produttore può comportare un rischio di lesioni alle persone.

**16 - Rimuovere le chiavi di registro e chiavi -** formare l'abitudine di controllare per vedere che le chiavi di registro vengono rimosse dallo strumento prima di accenderlo

**17 - Evitare avviamenti accidentali -** Controllare che l'interruttore sia in posizione "off" per il collegamento ad una presa di rete o durante l'inserimento di una batteria, o al quando ritrando o trasportando lo strumento

**ATTENZIONE:** L'avviamento non intenzionale di uno strumento è in grado di causare lesioni importanti.

**18 - Utilizzare prolunge esterne -** Quando lo strumento viene utilizzato all'aperto, utilizzare solo prolunge per uso esterno e in modo marcato. L'uso di un cavo di prolunga adatto per l'uso esterno riduce il rischio di scosse elettriche

**19 - Fare attenzione**

- Fate attenzione a quello che state facendo, usare il buon senso e non azionare l'utensile quando si è stanchi

- Non utilizzare uno strumento di potere, mentre si è sotto l'effetto di droghe, alcool o medicinali

**ATTENZIONE:** Un attimo di distrazione durante l'uso può causare gravi lesioni personali.

**20 - Controllare le parti danneggiate**

- Prima di un ulteriore utilizzo dello strumento, esso deve essere attentamente controllato per determinare che funzioni correttamente per svolgere la funzione prevista

- Verificare l'allineamento di parti in movimento, legando di parti in movimento, danni ai componenti, montaggio e altre condizioni che possono compromettere il funzionamento

- Una guardia o altre parti danneggiate devono essere adeguatamente riparate o sostituite da un centro di assistenza autorizzato se non diversamente indicato nel presente manuale di istruzioni

- Gli interruttori difettosi devono essere sostituiti da un centro di assistenza autorizzato

**ATTENZIONE:** Non utilizzare lo strumento se l'interruttore on / off non si accende e spegne. L'interruttore deve essere riparata prima di utilizzare l'utensile.

**21 - Far riparare da personale qualificato -** Questo utensile elettrico è conforme alle norme di sicurezza. Le riparazioni devono essere eseguite esclusivamente da personale qualificato, altrimenti questo può comportare un notevole pericolo per l'utente

**ATTENZIONE:** Per la manutenzione utilizzare solo parti di ricambio identiche.

**ATTENZIONE:** Se il cavo di alimentazione è danneggiato, deve essere sostituito dal produttore o da un centro di assistenza autorizzato.

**22 - La presa dello strumento deve corrispondere alla presa di corrente -** Non modificare la spina in alcun modo. Non usare adattatori per spine con utensili elettrici messa a terra (messa a terra). Le spine non modificate e le prese adatte allo scopo riducono il rischio di scosse elettriche

**23 - In caso di funzionamento di un utensile elettrico all'esterno utilizzare un dispositivo di corrente residua (RCD) -** Utilizzo di un RCD riduce il rischio di scosse elettriche

**NB:** Il termine "dispositivo di corrente residua (RCD)" può essere sostituito con il termine "interruttore differenziale (salvavita)" o "interruttore differenziale (ELCB)".

**ATTENZIONE:** Se utilizzato in Australia o in Nuova Zelanda, si raccomanda che questo strumento viene sempre fornito con dispositivo di corrente residua (RCD) con una corrente differenziale nominale di 30 mA o meno.

**ATTENZIONE:** Prima di collegare uno strumento ad una fonte di alimentazione (interruttore di rete, presa, ecc), assicurarsi che la tensione è la stessa di quella indicata sulla targhetta dello strumento. Una fonte di alimentazione con tensione superiore a quella specificata per lo strumento è in grado di causare gravi lesioni per l'utente, e danni allo strumento. In caso di dubbio, non attaccare lo strumento. Utilizzando una fonte di alimentazione con tensione inferiore a quella di targà è dannoso per il motore.

**Le spine polarizzate (solo Nord America)** Per ridurre il rischio di scosse elettriche, l'apparecchio dispone di una spina polarizzata (una lama più larga dell'altra). Questa spina può essere inserita in una presa polarizzata in un solo modo. Se la spina non entra completamente nella presa, invertire la spina. Se ancora non si adatta, contattare un elettricista qualificato per installare la presa adeguata. Non modificare la spina in alcun modo.

## Sicurezza dell'affilatrice



- **Tenere l'utensile solo dalla sua impugnatura isolata, siccome la mola di smerigliatura potrebbe toccare il cavo di alimentazione.** Tagliando un cavo "live" può esporre le parti metalliche dell'utensile e causare una scossa elettrica all'operatore.
- **La macchina è classe I (in massa) ed è dotato di un cavo a 3 fili con spina.** Se il cavo o la spina sono danneggiati, il prodotto deve essere riparato a un centro di assistenza autorizzato per evitare rischi di lesione.
- **Si raccomanda fortemente che l'utensile sia sempre alimentato da un dispositivo differenziale con corrente residua con una corrente differenziale nominale di 30 mA o meno.**
- a) **Indossare adeguati dispositivi di protezione individuale compresi occhiali protettivi adatti e protezione delle vie respiratorie. NON indossare indumenti ampi, RIMUOVERE gioielli e legare i capelli lunghi indietro. Non mangiare, bere o fumare nell'area di lavoro. Tenere lontani i bambini**
- b) **SEMPRE posizionarsi in modo sicuro quando si lavora con la macchina. MAI appoggiarsi sulle ruote rotanti o sbilanciarsi. SEMPRE essere pronti a contrastare contraccolpo. A seconda dell'orientamento e rotazione della mola, un pezzo potrebbe essere tirato fuori delle vostre mani o essere gettati verso di voi.**
- c) **Questa macchina è progettata per l'affilatura di utensili e lame comuni della famiglia. Non è inteso per altri scopi di rettificazione, né deve essere utilizzato per macinare altri materiali non comunemente utilizzati per lame,**

- d) **Affilatura deve essere effettuata solo da persone che hanno familiarità con le procedure, le tecniche necessarie e rischi coinvolti.** Questo manuale descrive solo l'uso generale della macchina, e non può sostituire la formazione formale in metallo e affilatura dello strumento o pratica
- e) **In caso di dubbi su come usare la macchina per affilare utensili in modo sicuro e conforme alle norme e regolamenti, NON utilizzare**
- f) **Rispettare SEMPRE le linee guida del produttore dell'utensile in materia di affilatura e manutenzione.** Se le linee guida non sono chiari, restituire lo strumento al produttore per l'affilatura
- g) **Non tentare di affilare una lama che non è destinato ad essere affilato.** Alcune lame (ad esempio alcune lame di utensili elettrici) devono essere sostituiti quando smussate, usurate o danneggiate e non può essere affilata e riutilizzata
- h) **Alcune lame a mano e utensili elettrici dispongono di una geometria complessa. Se tale lama è adatta per l'affilatura, può SOLO essere restituita alla sua geometria originale.** MAI alterare le caratteristiche delle lame esistenti. Se non siete sicuri su come raggiungere questo obiettivo, fate affilare l'utensile dal fabbricante o da un tecnico qualificato
- i) **Macchine per la lavorazione dei metalli sono potenzialmente pericolosi se non utilizzati correttamente.** SEMPRE rispettare regole e le procedure comunemente riconosciuti al riguardo il funzionamento delle macchine carpenteria e l'utilizzo di strumenti manuali
- j) **Utilizzare sempre gli accessori corretti per l'affilatura di strumenti specifici. Non modificare gli accessori o maschere.** Non utilizzare mai accessori auto-costruito o modificare la macchina. Questo dispositivo può essere inadatto se gli accessori progettati per compiti specifici di affilatura non sono disponibili. **NON affinare strumenti 'a mano libera'**
- k) **Ispezionare la macchina, i suoi dischi, ruote e accessori attentamente prima di ogni utilizzo.** L'uso di mole abrasive danneggiati è ESTREMAMENTE PERICOLOSO e può causare gravi lesioni per l'operatore e le persone nelle vicinanze
- l) **Ruote abrasive devono essere ben tenuto e deve avere una superficie di smerigliatura UNIFORME.** Ricondizionare con una pietra di livellatura o strumento di centratura quando la superficie mostra l'usura irregolare
- m) **Assicurarvi che i vostri circuiti di potenza soddisfano i requisiti di messa a terra di questa macchina.** Non collegare mai ai circuiti elettrici, senza terra di protezione, o per presa elettrica non protetti con nessun interruttore o fusibili. Consultare un elettricista qualificato se non del tutto sicuro di come collegare in modo sicuro questa macchina. Collegamenti elettrici errati o danneggiati possono essere la causa di scosse elettriche, incendi e danni alla macchina

## Familiarizzazione del prodotto

- Mola di levigatura in cuoio
- Supporti verticali per braccio
- Pomello di blocco
- Interruttore On / Off
- Trocolo d'acqua
- Pietra di affilatura
- Rondella in metallo (x2)
- Dado di chiusura
- Montaggio orizzontale per braccio di supporto
- Manopola di regolazione corsa

### Accessori inclusi:

- Braccio di supporto
- Regolatore altezza del supporto braccio
- Maschera con estremità dritta (TWSSSE.)
- Pietra di livellatura (TWSSG)
- Pasta per levigatura
- Chiave da 19mm
- Maschera per la configurazione dell'angolo di molatura

## Uso previsto

dispositivo a bassa velocità, per affilatura bagnata e levigatura di una varietà di strumenti e lame con maschere specifiche per utensile (opzionale).

**IMPORTANTE:** Questo dispositivo non è stato pensato per riplasmare, riparare o rimettere in sesto lame eccessivamente danneggiate. Questo dispositivo serve unicamente per affilare.

## Disimballaggio dell'utensile

- Disimballare con attenzione il prodotto e procedere a un'ispezione. Acquisire familiarità con tutte le caratteristiche e funzioni
- Verificare che tutte le componenti del dispositivo siano presenti e in buone condizioni. Qualora eventuali componenti siano mancanti o danneggiati, provvedere alla sostituzione delle stesse prima di iniziare a usare il dispositivo

## Prima dell'uso

### Montare la mola e trogolo d'acqua

- Posizionare una rondella di metallo (7) al di sopra dell'albero, con il bordo della rondella rivolto sul lato opposto rispetto al corpo della macchina
  - Posizionare la mola (6) liberamente sull'albero, con il centro della mola premuto rivolto sul lato opposto rispetto al corpo della macchina (come mostrato nell'immagine)
  - Fissare il trogolo d'acqua (5) in posizione. Servirsi della posizione di fissaggio adeguata per adattarsi alle dimensioni di mola per garantire che la pietra sia libera di ruotare ma che arrivi sotto al livello dell'acqua massimo (indicato sul trogolo).
  - Posizionare l'altra rondella metallica (7) al di sopra dell'albero con il profilo rivolto verso la mola
  - Serrare con il dado di bloccaggio (8). Utilizzare la chiave (16) in dotazione per fissare saldamente.
- Nota:** Questo albero dispone di un "filo retromarcia", ruotare il dado in senso antiorario per serrare.
- Ruotare la mola a mano di pochi giri per garantire che si muova liberamente e con precisione.

### Mola di levigatura in cuoio

- L'unità è fornita con la mola in cuoio (1) già montata.
  - Prima dell'uso, controllare che la mola sia saldamente fissata in posizione.
  - Ruotare il pomello di blocco (3) in senso orario per serrare.
- Nota:** Serrare solo a mano.

**Nota:** Una mola di levigatura in cuoio profilata Può essere acquistata come accessorio opzionale. Rimandiamo a "mola di levigatura in cuoio profilata" per ulteriori informazioni in merito.

### Posizionamento dell'unità

- Installare l'unità su una superficie di lavoro solida, con tutti e quattro i piedi posizionati in modo sicuro e in modo uniforme sulla superficie.

**Nota:** Questa macchina è dotata di quattro piedini in gomma per ridurre le vibrazioni. Posizionare su una superficie di lavoro che non incoraggia o amplifica le vibrazioni dello strumento.

- Assicurarvi che l'area di lavoro sia adeguatamente illuminata, e che ci sia spazio sufficiente intorno l'unità e che non ci siano ostacoli.

### Riempimento del trogolo d'acqua

- Riempire il trogolo di acqua (5) con acqua pulita fredda fino al segno "MAX WATER LEVEL" (Livello di acqua max) indicato sul lato della vasca d'acqua.
- Quando è in uso, assicurarsi che il livello dell'acqua è sempre sufficiente per mantenere la superficie rettificata della mola (6) bagnata.

### Innesto del sistema di azionamento

- Stringere la manopola di regolazione coppia (10) in senso orario fino a che non è stretta contro il corpo della macchina. In questo modo viene innestato il sistema di azionamento.
- Se ci fosse bisogno di una coppia maggiore, ruotare la manopola di regolazione coppia per aumentare la pressione sulla ruota di azionamento
- Dopo l'uso, allentare sempre manopola di innesto ruota.

### Uso della rettificatrice di mola

Utilizzare la pietra di livellatura (14) per rivestire la superficie della mola per le operazioni di molatura fini o grossolane:

Per la sgrassatura, per rimuovere una grande quantità di materiale rapidamente (ad esempio, per formare una lama):

- Applicare la parte grossa della livellatrice pietra sulla mola per irruvidire la superficie di rettificazione

Per la macinazione fine, per affilare la lama:

- Applicare la parte liscia della livellatrice pietra alla mola per fornire una superficie grana più fina, di circa 1000 graniglia, ideale per affilare la lama, in preparazione per la lucidatura finale del bordo tagliente sulla ruota di levigatura in cuoio

### Uso della Maschera con estremità dritta

Da usare col Braccio di supporto (11) e con la Maschera per la configurazione dell'angolo di molatura (17) per impostare la lama all'angolazione corretta per l'affilatura

- Allentare i pomelli sulla maschera con estremità dritta (13)
- Collocare la lama nella maschera di modo che un'estremità della lama sia collocata contro gli arresti di fine corsa (Immagine A)
- Serrare la manopole per fissare la lama in posizione.

## Utilizzo del braccio di supporto

- Il braccio di supporto (11) può essere fissato per la molatura con o contro il senso di rotazione della mola

Per la molatura contro il senso di rotazione:

1. Posizionare il braccio di supporto (11) sui supporti verticali (2) (Immagine B)

Per la molatura e la levigatura con il senso di rotazione:

1. Posizionare il braccio di supporto (11) sui supporti orizzontali (9) (Immagine C)

**AVVERTENZA:** La molatura deve essere SOLO eseguita CON la direzione di rotazione.

- Lavorare contro il senso di rotazione rimuove grandi quantità di materiale più velocemente rispetto a lavorare nella direzione di rotazione
- Lavorare nel senso di rotazione serve per un'affilatura più precisa di una lama per gli strumenti più fini. Questa opzione viene utilizzata per la levigatura
- Prendetevi il tempo necessario e fate le dovute prove con lame di vario tipo e dimensione. Così facendo raggiungerete l'angolo di affilatura perfetto e avrete la certezza che la lama sia quadrata su tutta la superficie della pietra di molatura
- In generale, per l'affilatura, posizionare il braccio di supporto nei supporti verticali e affinare contro il senso di rotazione
- Non posizionare MAI il braccio di supporto nei supporti verticali quando usando la ruota a levigatura in cuoio. Cercare di affinare la lama contro il senso di rotazione causa gravi danni alla ruota di levigatura

## Utilizzare la maschera per la configurazione dell'angolo di molatura

- Utilizzare la maschera per la configurazione dell'angolo di molatura (17) per impostare la lama esattamente al corretto angolo di affilatura (Immagine D)

1. Montare la lama nella maschera con estremità dritta (13) e posizionare il braccio di supporto nell'inserito di supporto

**Nota:** La Maschera per la configurazione dell'angolo di molatura può essere usata congiuntamente ad altre maschere della gamma Triton. Cfr. la sezione "Accessori" per ulteriori informazioni e merito.

2. Utilizzare l'indicatore sulla parte esterna della guida angolare per misurare l'angolo smusso della lama.
3. Allentare la manopola di bloccaggio sulla guida ad angolo e regolare il goniometro in modo che le frecce nere sono allineate con la marcatura corretta sul diametro mola (Immagine E)
4. Poi impostare il puntatore all'angolo di smusso richiesto sulla lama (come misurata alla 2 da fase) e stringere la manopola di blocco per bloccare in posizione. (Immagine E)
5. Infilare la maschera con estremità dritta sul braccio del supporto in modo che la lama sia appoggiata alla mola
6. Posizionare il piede curvato della Maschera per la configurazione dell'angolo di molatura sulla mola e la parte piatta del puntatore sulla lama da affilare. (Immagine F)
7. Utilizzare il regolatore altezza del supporto braccio (12) per regolare l'altezza del braccio di supporto fino a quando la parte piatta sul puntatore della Maschera per la configurazione dell'angolo di molatura si trova perfettamente piana sulla lama
8. L'angolo di molatura sarà ora corretto

## Funzionamento

### Note di sicurezza importanti:

- Non usare mai l'apparecchio senza indossare tutte le attrezzature necessarie di sicurezza, tra cui occhiali di sicurezza approvati e mascherine anti-polvere
- Indossare guanti anti-taglio e maneggiare con cura le lame in ogni momento
- NON esaminare la nitidezza di una lama sul dito (o altra parte del corpo)
- La mola e ruota di levigatura ruotano nella direzione indicata dalla freccia sulla parte superiore dell'unità, adiacente ai supporti orizzontali
- Assicurarsi che il trogolo sia montato correttamente e sufficientemente riempito con acqua prima di iniziare il lavoro. Controllare il livello dell'acqua a intervalli regolari e rabboccare se necessario. Non tentare MAI di affilare una lama quando la pietra è asciutta; può essere pericoloso farlo.
- Assicurarsi che la superficie della pietra di affilatura è anche e accuratamente classificata per il compito a portata di mano
- Controllare che la mola ruota liberamente ogni volta prima di avviare lo strumento
- Lasciare sempre una nuova ruota di correre per un minuto prima di utilizzarla. Stare da un lato all'avvio dell'utensile

### Accensione e spegnimento

1. Verificare che l'interruttore On / Off (4) si trovi in posizione OFF (O)
2. Collegare l'unità alla rete elettrica
3. Per accendere, premere l'interruttore on/off in posizione ON (I)
4. Per spegnere, premere il tasto on/off in posizione OFF (O)
5. Scollegare il dispositivo dall'alimentazione se si interrompe il lavoro e al termine dello stesso

## Affilare una lama

- Applicare lama alla mola con una pressione uniforme
- Far scorrere la maschera con estremità dritta avanti e indietro lungo il braccio di supporto per assicurare anche rettificazione sulla lama e anche l'usura uniforme della pietra
- Non fare pressione. Una leggera pressione è tutto ciò che è richiesto per l'affilatura

## Affilatura senza la maschera con estremità dritta

- Se il pezzo è troppo grande per montare la maschera, è possibile adattare il braccio di supporto (11) e poggiare il pezzo di lavoro sul supporto, con il bordo che punta lontano da voi. Questo vi aiuterà a tenere ferma la lama con l'angolazione richiesta
- Spostare la lama avanti e indietro attraverso la pietra per assicurare una rettificazione uniforme sulla lama e un'usura costante della pietra

**Nota:** Un braccio di prolunga (TWSAE) e diverse piazze per strumenti specifici, come ad esempio il lungo coltello a dima (TWSLK) sono disponibili presso il vostro rivenditore Triton. (cfr. extra opzionali per ulteriori informazioni in merito). Si consiglia vivamente di utilizzare sempre un adeguato giga specifico durante l'affilatura con questo dispositivo.

## Levigatura di una lama

- Dopo l'affilatura, utilizzando la ruota di levigatura in cuoio consente di eliminare ogni bavatura e di dare un bordo liscio e tagliente della lama

### Attenzione:

**AVVERTENZA:** Sempre affinare una lama nella direzione di rotazione della ruota. MAI affinare contro la direzione della ruota

1. Assicurarsi che la macchina sia scollegata dall'alimentazione durante l'impostazione
2. Impostare il braccio di supporto e la maschera come mostrato in Immagine C. Utilizzare la Maschera per la configurazione dell'angolo di molatura (17) per controllare che l'angolazione della lama sia corretta
3. Applicare una generosa quantità del composto di levigatura (15) direttamente alla ruota di levigatura in cuoio (1). La levigatura distribuirà il composto attraverso la ruota
4. Accendere la macchina e passare la lama sulla faccia della ruota di levigatura, garantendo che almeno la metà della larghezza della ruota di levigatura sia sempre in contatto con la lama
5. Lasciare che la ruota di levigatura complete il suo lavoro. Non applicare una forza eccessiva alla ruota
6. Come per l'affilatura, spostare la piazza avanti e indietro lungo il braccio di supporto per assicurare una levigatura costante della lama
7. NON affinare senza il composto di levigatura sulla ruota. Se affinando un certo numero di lame, può essere necessario applicare più composto. Spegnerne la macchina e rimuovere la lama prima di applicare il composto

## Affilare senza la maschera con estremità dritta

- Se il pezzo è troppo grande per montare la maschera, è possibile adattare il braccio di supporto (11) e poggiare il pezzo di lavoro sul supporto, con il bordo che punta lontano da voi. Questo vi aiuterà a tenere ferma la lama con l'angolazione richiesta
- Spostare la lama avanti e indietro sulla ruota al fine di garantire una lucidatura uniforme sulla lama

## Rimozione delle imperfezioni di ingegneria

- Il processo di produzione lascia a volte le lame con imperfezioni d'ingegneria sulla superficie della sezione trasversale (o "faccia") della lama
- Sarà possibile rimuoverle applicando il lato danneggiato della lama sul lato anteriore della pietra
- Spostare il volto della lama sulla faccia della pietra. Non applicare una forza eccessiva, ed evitare che le dita entrino in contatto con la mola
- Eseguire questa procedura, prima di affilare la lama

## Completamento del lavoro

1. Disinserire il sistema di azionamento allentando la manopola d'ingaggio ruota (10). Ciò contribuirà a garantire che la ruota di guida mantiene forma perfetta
2. Svuotare il trogolo d'acqua.

**AVVERTENZA:** Non lasciare MAI in piedi la mola in acqua

## Accessori

- Un'ampia gamma di accessori opzionali, comprese varie maschere specializzate, specifiche per determinati attrezzi, e componenti sostitutive sono disponibili presso il proprio grossista Triton

Immagine	Accessorio opzionale / Componente sostitutiva	Numero modello
	Maschera a lama lunga	TWSLKJ
	Pietra di livellatura (componente sostitutiva)	TWSSG
	Maschera per la configurazione dell'angolo di molatura (componente sostitutiva)	TWSGAJ
	Maschera forbici	TWSSJ
	Estensione braccio di supporto	TWSSAE
	Maschera accessorio da intarsio	TWSCTJ
	Mola di levigatura in cuoio profilata	TWSLHW
	Supporto utensile	TWSTR
	Strumento di levigatura diamantato	TWSDTT
	Maschera con scanalatura girevole	TWSTGJ
	Maschera con curvatura piana	TWSPCJ
	Maschera con estremità dritta (componente sostitutiva)	TWSSEJ
	Mola rivestita pre-allesito (componente sostitutiva)	TWSDW
	Coperchio macchina	TWSWSC
	Lucidatura metallo (componente sostitutiva)	TWSMP

- Le mole sostitutive per molatura e levigatura sono disponibili dal proprio grossista Triton; i pezzi di ricambio autentici Triton possono essere acquistati su [toolspareonline.com](http://toolspareonline.com)

## Maschera a lama lunga (TWSLKJ)

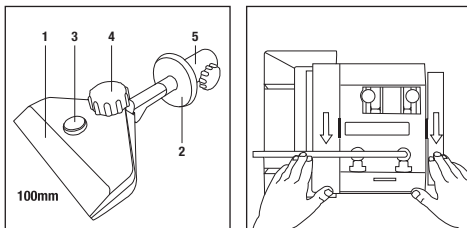
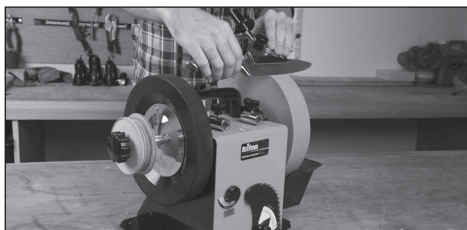

Per lame lunghe o sottili, flessibili, per filetti. La testa di clampaggio ampia tiene le lame saldamente fissate in posizione.

### Acquisire familiarità con la maschera a lama lunga

- Gancio lama
- Arresto maschera regolabile
- Vite di regolazione gancio
- Pomello di serraggio maschera
- Pomello di regolazione arresto maschera <not shown on pic>

### Uso della maschera a lama lunga:

- Il gancio lama (1) è stato progettato per tenere lame di qualsiasi spessore, ed è totalmente regolabile con la vite di regolazione gancio (3)
- L'Arresto maschera regolabile (2) può essere portato nella posizione desiderata sulla base delle dimensioni della lama allentando con facilità il pomello di regolazione arresto maschera (5), spostando l'arresto maschera serrando il pomello di regolazione arresto maschera
- Bloccare la maschera a lama lunga serrando il pomello di serraggio maschera (4)
- Servirsi del braccio di supporto per appoggiare la maschera e usare l'Arresto maschera regolabile per controllare in modo fisso l'affilatura della lama

**Nota:** Questa maschera è stata appositamente progettata per essere usata con lame lunghe e sottili ad esempio lame per filettatura. Dato che la lama lunga è ampia, offre un ampio supporto per lame lunghe e sottili.

## Pietra di livellatura (TWSSG)



Per pietra di molatura. Grana grezza, 220 grit. Grana fine, 1000 grit. (Per le istruzioni d'uso rimandiamo alla sezione "Uso della pietra di livellatura".)



## Maschera per la configurazione dell'angolo di molatura (TWSGAJ)

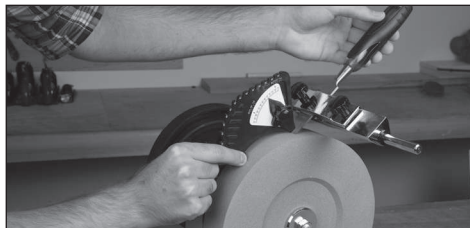

Per configurare l'angolazione di affilatura corretta. Offre una molatura ripetuta e accurata di angolazioni specifiche. (Per le istruzioni d'uso rimandiamo alla sezione "Utilizzare la Maschera per la configurazione dell'angolo di molatura")

## Maschera forbici (TWSSJ)

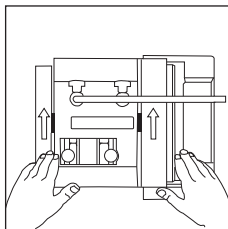
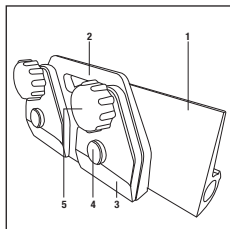

Ripristina i bordi affilati di forbici e cesoie da giardino. Doppio gancio per tenere fissate le lame.

### Acquisire familiarità con la maschera forbici

1. Piastra di supporto maschera
2. Supporto gancio forbici
3. Gancio forbici
4. Vite di regolazione gancio
5. Pomello di serraggio maschera

### Uso della maschera forbici:

- Il supporto gancio forbici (2) è dotato di 2 ganci forbici (3). Di norma serve solo il gancio forbici sulla destra; tuttavia per forbici o cesoie di grandi dimensioni può essere usato anche l'altro gancio
- Regolare il gancio forbici in modo che si adatti allo spessore della lama delle forbici. Allentare il pomello di serraggio maschera (5) e poi la vite spessore gancio (4). Inserire la lama forbici, quindi serrare nuovamente
- La piastra di supporto maschera ha una superficie progettata per consentire alla lama di muoversi con facilità in fase di affilatura

**IMPORTANTE:** NON usare la Mola di levigatura in cuoio per eliminare imprecisioni della lama delle forbici dopo aver usato la pietra molatrice. Per eliminare le imprecisioni far passare la lama attraverso la grana all'estremità di un pezzo di legno.

**Nota:** Le lame di piallatrici elettriche (non le lame in carburo di tungsteno) vengono affilate esattamente come le lame delle forbici; è tuttavia necessario eseguire l'affilatura servendosi della Mola di levigatura in cuoio.

## Impostazione dell'angolatura di smusso delle estremità

- L'angolatura di smusso delle estremità delle forbici viene impostata servendosi della Piastra di supporto maschera. Ripetere l'angolazione esistente oppure una nuova angolatura di smusso usando la Maschera per la configurazione dell'angolo di molatura

### La stessa angolatura di smusso delle estremità:

1. Far scorrere la Piastra di supporto maschera (1) sul braccio di supporto, quindi serrare
2. Usare una penna nera per colorare lo smusso della lama delle forbici; appoggiare la maschera sulla piastra di supporto maschera con l'estremità smussata che tocca la ruota di molatura; usando le mani, girare la ruota di molatura di un quarto di giro
3. Controllare l'estremità di smusso per vedere che parte della penna si è graffiata, poi regolare la piastra di supporto maschera per correggere l'angolazione
4. Ri-testare il graffio di un quarto di giro, quindi regolare nuovamente la piastra di supporto maschera, ove necessario.

### Una nuova angolatura di smusso delle estremità:

1. Far scorrere la Piastra di supporto maschera sul braccio di supporto, quindi serrare
2. Servendosi della Maschera per la configurazione dell'angolo di molatura, configurare la maschera forbice su una nuova angolazione (cfr. la sezione "Utilizzare la Maschera per la configurazione dell'angolo di molatura")

## Estensione braccio di supporto (TWSSAE)

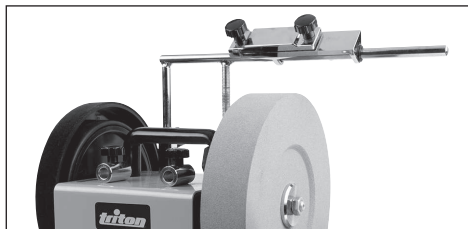

Si fissa al braccio di supporto. Offre un supporto strumento simultaneo sopra alla pietra di molatura e alle pietre di levigatura.

## Maschera accessorio da intarsio (TWSTJ)

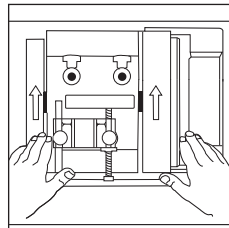
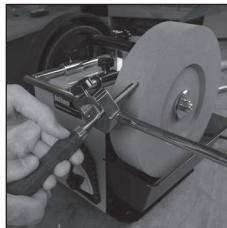

Per affilare in modo accurato accessori da intarsio e altri accessori corti. Fissa gli scalpelli stretti e le cerniere saldamente. La forma a "V" interna consente di centrare automaticamente lo strumento.

### Uso della maschera-accessorio da intarsio:

1. Allentare il pomello sul gancio e inserire lo scalpello adeguato
2. Serrare la manopola del pomello
3. Usare la Maschera per la configurazione dell'angolo di molatura (cfr. la sezione "Utilizzo della Maschera per la configurazione dell'angolo di molatura") e la distanza del braccio di supporto della pietra di molatura per impostare l'angolazione di smussatura per la molatura esistente oppure per impostare una nuova angolazione, qualora lo si desideri.
4. Avviare la macchina e controllare con frequenza la grana fino al raggiungimento di quella del livello desiderato
5. Dopo la molatura, usare la Mola di levigatura in cuoio e la Mola di levigatura in cuoio profilata (accessorio opzionale TWSLHW). Rimandiamo a "mola di levigatura in cuoio profilata" per ulteriori informazioni in merito.

**Nota:** Usare la rettificatrice di mola (cfr. "Utilizzo della pietra di levigatura") per passare da grana grossa o fine della pietra di molatura, a seconda del livello di molatura e affilatura richiesto.

**Nota:** Potrebbe essere necessario usare la mola di levigatura in cuoio per togliere le imprecisioni che di frequente si generano durante il processo di molatura, di modo che l'avanzamento dell'operazione di affilatura possa essere visto con chiarezza.

**IMPORTANTE:** Sarà necessario usare lo stesso angolo sulla mola di levigatura in cuoio rispetto a quello usato sulla pietra di levigatura. Regolare il braccio di supporto fino a raggiungere la stessa angolazione. Servirsi di un pennarello nero per vedere dove il cuoio entra in contatto con l'accessorio da incidere colorando l'estremità e spostando la mola di levigatura in cuoio nella direzione corretta, a mano, eseguendo un paio di rotazioni. Controllare dove si è usurato il pennarello, quindi regolare di conseguenza il braccio di supporto.

**Nota:** L'estensione del braccio di supporto (TWSSAE) è ideale da usare con la maschera strumento incisione dato che non è necessario sostituire il braccio di supporto. Accedere alla pietra di molatura e alla mola di levigatura in cuoio contemporaneamente con l'estensione del braccio di supporto (cfr. "Estensione braccio di supporto" nella sezione "Accessori" per ulteriori informazioni in merito).

## Mola di levigatura in cuoio profilata (TWSLHW)

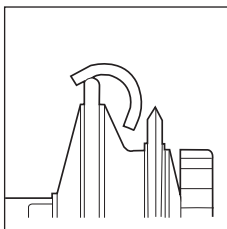
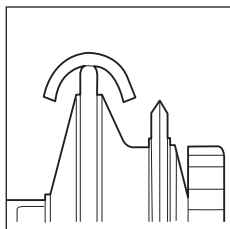
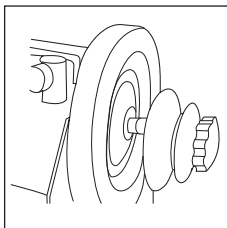
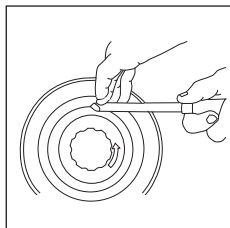
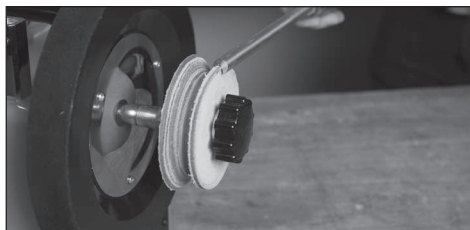

Per levigare e lucidare l'interno di prodotti realizzati mediante intarsio del legno. Levigatura/lucidatura componenti a V. Realizzato con cuoio scuro resistente.

**⚠ Avvertenza:** Levigare sempre gli accessori con la mola oppure con la Mola di levigatura in cuoio profilata che ruotano lontano dall'utente. Non cercare mai di levigare utensili con le ruote rivolte verso l'utente; ciò potrebbe causare lesioni o danni alla ruota di molatura.

## Riposo attrezzo (TWSTR)

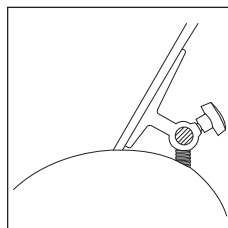
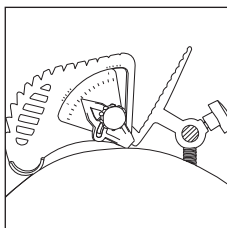
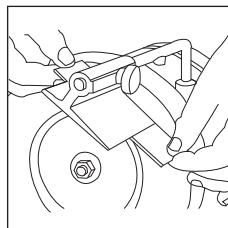
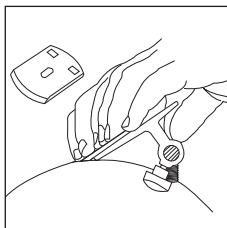
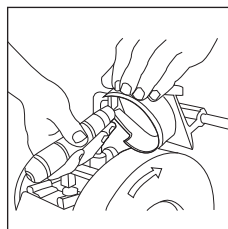
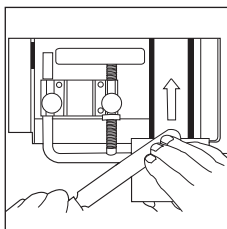
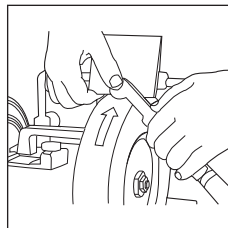
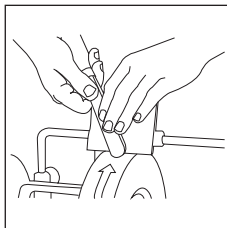
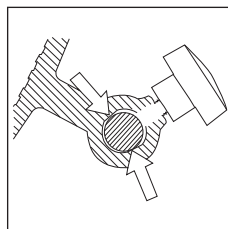
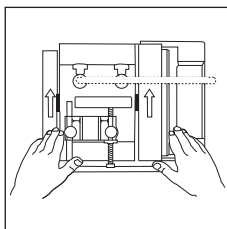
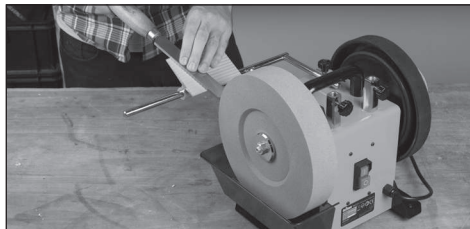

Per l'affilatura di un assortimento di utensili, in particolare quelli che richiedono ampie dimensioni di smussatura. Predisporre una piattaforma stabile.

### Uso del supporto utensile:

1. Allentare la manopole e far scorrere sul braccio di supporto
2. Regolare il supporto utensile e il braccio di supporto in conformità con l'angolo di molatura desiderato.

**Nota:** La Maschera per la configurazione dell'angolo di molatura può essere usata congiuntamente al riposo utensile per configurare la nuova angolazione desiderata (cfr. "Maschera per la configurazione dell'angolo di molatura").

**Nota:** Il riposo utensile può essere usato con la Mola di levigatura in cuoio qualora sia richiesta la molatura dell'utensile.

## Strumento di levigatura diamantato (TWSDDT)

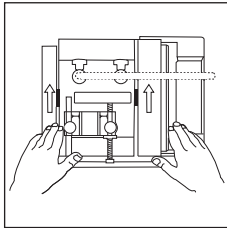

Rapido ripristino della superficie di molatura. La barra posteriore controlla la velocità di rimozione del materiale.

### Acquisire familiarità con lo strumento di levigatura diamantato

1. Vite esagonale
2. Pomello di fissaggio
3. Punta di levigatura diamantata
4. Barra utensile di levigatura
5. Tubo quadrato dello strumento di levigatura

### Utilizzo dello strumento di levigatura diamantato:

1. Fissare lo strumento di levigatura diamantato al braccio di supporto come indicato nell'immagine, con la Punta di levigatura diamantata (3) in linea con la superficie della pietra di molatura
2. Serrare i pomelli di fissaggio (2)
3. Avviare il dispositivo e usare l'estremità posteriore del Tubo quadrato dello strumento di levigatura (5) controllare la velocità del materiale rimosso

**Nota:** Partire all'estremità della piastra di molatura e procedere lentamente verso la pietra, indicativamente impiegandoci 30–60 secondi per eseguire un passaggio.

**Nota:** Per una rimozione più in profondità, fare passaggi meno profondi, da 30–60 secondi, sulla pietra, anziché meno e più profondi. Dei passaggi meno profondi contribuiscono a creare una superficie regolare.

## Maschera con scanalatura girevole (TWSTGJ)

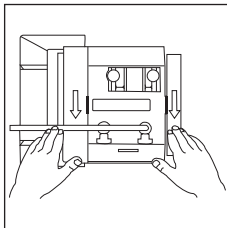
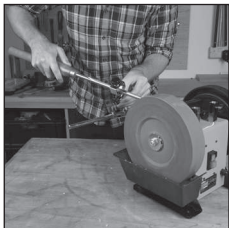

Per un'affilatura controllata e accurate degli utensili rotanti per lavorare il legno.

1. Pomelli di fissaggio barra
2. Scanalatura punto
3. Regolazione angolo punto
4. Installazione strumento
5. Pomello di fissaggio utensile
6. Punto di affilatura
7. Barra di montaggio maschera (posizione superiore)

### Uso della maschera con calibro girevole:

- Adatta per l'affilatura di utensili a mano con scanalature
- Nota: La maschera è in due parti, e il punto si appoggia solo nella scanalatura della parte collegata alla barra di montaggio maschera. Dopo aver eseguito l'impostazione correttamente, l'utensile in fase di affilatura può essere ruotato fino al punto nella scanalatura punto (2).
- 1. Verificare che il macchinario sia spento.

2. Montare la maschera in modo lasco come indicato nell'immagine
3. Effettuare regolazioni all'angolazione della maschera sulla barra di montaggio maschera (7), regolazione angolazione punto (3), altezza dell'utensile nel montaggio utensile (4) di modo che lo strumento venga presentato all'angolo di affilatura (6) all'angolo giusto per affilare la lama
4. Ruotare con attenzione la maschera verificando che il punto sia sempre leggermente sotto tensione contro alla scanalatura punto (2) mentre si procede all'affilatura della lama circolare dell'utensile con scanalature

**Nota:** La maschera è stata progettata in due parti di modo che l'operatore possa regolare l'angolazione e la posizione a mano per varie forme e strumenti. Fare inoltre in modo che sia possibile eseguire ulteriori raffreddamenti per evitare danni all'utensile in metallo.

## Maschera con curvatura piana (TWSPCJ)

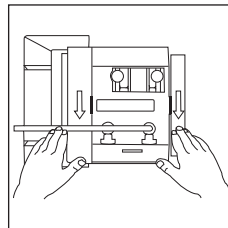
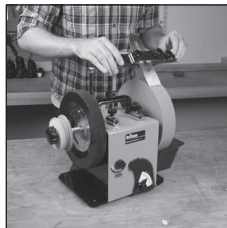

Mette un raggio uniforme e leggero su un ferro per piallatura manuale, particolarmente valido per la rimozione di imperfezioni sul ferro. Curvare per una migliore azione tagliente.

### Maschera con curvatura piana

1. Pomello di controllo curva
2. Manopola di serraggio gancio lama
3. Gancio lama
4. Molla di controllo curva
5. Fori del braccio di supporto
6. Cerniera curva
7. Piastra di controllo curva

### Uso della maschera con curvatura piana:

1. Allentare i due pomelli di serraggio del gancio lama (2) e inserire la lama della pialla nel gancio lama (3), assicurandosi che l'alloggiamento centrale della lama della pialla si allinei con la cerniera curva (6), poi serrare i due pomelli di serraggio del gancio lama

**Nota:** Potrebbe essere utile usare una squadra per verificare il corretto inserimento della lama della pialla nel gancio lama. È importante che la lama sia a 90° rispetto braccio di supporto per una curva uniforme sulla lama.

2. Far scorrere la Maschera con curvatura piana sul braccio di supporto col braccio di supporto che passa attraverso entrambi i fori del braccio di supporto (5)

**Nota:** I fori del braccio di supporto sono dotati di un dispositivo sul lato sinistro della cerniera curva, progettato in modo tale che la maschera non si scontri con i perni verticali del braccio di supporto in fase di utilizzo. Verificare che la lama sia fissata correttamente di modo che l'angolo della smussatura da affilare sporga sul lato corretto con i fori del braccio di supporto verso sinistra.

3. Servirsi della Maschera per la configurazione dell'angolo di molatura (cfr. "Utilizzo della Maschera per la configurazione dell'angolo di molatura") e delle regolazioni sul braccio di supporto per configurare l'angolazione di smussatura adeguata
4. Impostare la curva desiderata ruotando i due pomelli di controllo curvatura fino alla profondità desiderata; ciò funge da punto di arresto sui due lati della maschera
5. Col dispositivo in funzione, iniziare l'affilatura con la lama sul lato sinistro della pietra di molatura e far scorrere la maschera da sinistra verso destra, applicando e alternando la pressione alla piastra di controllo curva (7) premendo la piastra in basso nei punti della Molla di controllo curva (4)

**Nota:** Per raggiungere una curvatura uniforme sulla lama quando la maschera si sposta verso la pietra di molatura, applicare pressione sul lato opposto rispetto alla direzione di spostamento della maschera. Ad esempio, quando la maschera si sposta verso destra applicare pressione sul punto Molla di controllo curva di sinistra, poi applicare pressione alla Molla di controllo curva di destra quando la maschera si sposta verso sinistra.

**IMPORTANTE:** Fare attenzione a non spostarsi troppo a sinistra in fase di molatura, per evitare che la maschera fuoriesca dal braccio di supporto.

6. Dopo aver molato il quantitativo desiderato di smussatura e curvatura, servirsi della Molla di levigatura in cuoio per togliere le imperfezioni e lucidare la smussatura.

**Nota:** Tenere piatto il lato superiore della lama in fase di utilizzo della ruota di levigatura. In alternativa sarà possibile usare anche una pietra abrasiva piatta per togliere le imperfezioni. Sarà importante non creare una curvatura sul lato superiore della lama della pialla.

## Maschera con estremità dritta (TWSSEJ)

Mantiene l'angolazione di affilatura corretta. Installazione precisa e accurata. (Per le istruzioni d'uso rimandiamo a "Maschera con estremità dritta".)



## Mola rivestita pre-allestito (TWSDW)

Mola di alto livello che affila le estremità in acciaio in modo efficace e affidabile. Questo è un prodotto sostitutivo per la mola esistente. (cfr. "Inserimento della mola e del trogolo d'acqua" per le istruzioni di installazione)



## Coperchio macchina (TWSWSC)



Tiene lontano polvere e sporcizia dal dispositivo quando non è in uso.

**IMPORTANTE:** Verificare sempre che il dispositivo sia SPENTO e scollegato prima dell'inserimento del coperchio della macchina.

**Nota:** Svuotare sempre l'acqua dal trogolo dopo l'uso. Non lasciare mai la macchina immersa in acqua quando non viene usata.

- Pulire il coperchio della macchina pulendo l'esterno con un panno umido, quindi immergere in acqua calda e saponata.

## Manutenzione

### Ispezione generale

- Controllare a intervalli regolari che tutte le viti di fissaggio siano strette saldamente. Potrebbero vibrare e allentarsi col passare del tempo.
- Ispezionare il cavo di alimentazione del dispositivo prima di ogni uso, al fine di verificare la presenza i danni o segni di usura. Le riparazioni dovrebbero essere eseguite da un centro assistenza autorizzato Triton. Questa indicazione vale anche per le prolunghes usate con questo dispositivo

### Pulizia

- Mantenere l'utensile sempre pulito. La sporcizia e la polvere causano una rapida usura delle componenti interne e riducono la durata in servizio del dispositivo stesso. Pulire il corpo della macchina con una spazzola morbida o un panno asciutto. Ove disponibile, usare aria pulita, secca e compressa tramite i fori di ventilazione

### Manutenzione della mola

- Non utilizzare una mola che ha ricevuto un duro colpo, soprattutto al lato della pietra
- Sostituire immediatamente una pietra rotta o una pietra sospetta
- Mantenere una superficie piana di molatura. Utilizzare lo strumento di levigatura diamantato TWSDTT (disponibile separatamente) per ripristinare la superficie della mola quando è diventata irregolare o presenta altri segni di usura
- Vedere "Montare la mola e trogolo d'acqua" sulla guida del montaggio di una pietra.

**Nota:** L'albero ha il filetto al contrario: girare in senso orario per allentare, in senso antiorario per stringere

### Sostituzione della ruota in cuoio

Se la ruota di levigatura in cuoio (1) si consuma o si strappa, deve essere sostituita:

1. Svitare e mettere da parte la manopola di bloccaggio (3)
2. Rimuovere la ruota consumata dal mandrino e posizionare una ruota nuova al suo posto
3. Rimontare la manopola di bloccaggio e stringere.

**Nota:** Serrare solo a mano.

### Conservazione

- Svuotare SEMPRE il trogolo di acqua, pulire la macchina e coprire per la conservazione dello strumento
- Non riporre la macchina con una mola bagnata o umida. Garantire SEMPRE che la pietra si sia completamente asciugata prima di coprire e conservare a lungo termine
- Conservare con cura questa macchina in un luogo sicuro, caldo, asciutto, fuori dalla portata dei bambini

## Smaltimento

Rispettare sempre le normative nazionali per lo smaltimento di elettrodomestici che non sono più funzionali e non sono atti alla riparazione.

- Non gettare utensili elettrici o apparecchiature elettriche ed elettroniche (RAEE) con i rifiuti domestici
- Contattare l'autorità locale di smaltimento rifiuti per informazioni sul modo corretto di smaltire gli utensili elettrici

## Garanzia

Per la registrazione della garanzia visitare il sito web [www.tritontools.com](http://www.tritontools.com)\* e inserire i propri dettagli.

A meno che il proprietario non abbia specificato diversamente, i suoi dettagli saranno inclusi nella lista di distribuzione che sarà utilizzata per inviare regolarmente informazioni sulle novità Triton. I dati personali raccolti saranno trattati con la massima riservatezza e non saranno rilasciati a terze parti.

## Informazioni sull'acquisto

Data di acquisto: \_\_\_/\_\_\_/\_\_\_

Modello N.: TWSS10 Conservare lo scontrino come prova dell'acquisto

## Dichiarazione di conformità CE

Il sottoscritto: Sig. Darrell Morris

come autorizzato da: Triton

Dichiara che il prodotto: Questa dichiarazione è stata emessa unicamente sotto alla responsabilità del produttore. L'obiettivo della dichiarazione è in conformità con la Legislazione di Armonizzazione pertinente dell'Unione.

Codice di identificazione: TWSS10

Descrizione: Affilatrice ad acqua

Si conforma alle seguenti direttive:

- Direttiva macchine 2006/42/CE
- Direttiva sulla compatibilità elettromagnetica 2014/30/EU
- Direttiva RoHS 2011/65/UE
- EN 61029-1:2009+A11:2010
- EN 55014-1:2006+A1:2009+A2:2011
- EN 55014-2:2015
- EN 61000-3-2:2014
- EN 61000-3-3:2013
- EN 61029-1:2009+A11:2010
- EN ISO 12100:2010

Triton Precision Power Tools garantisce all'acquirente di questo prodotto che se qualsiasi parte si rivelasse deficiente a causa di materiali difettosi o di fabbricazione entro 3 ANNI dalla data di acquisto originale, Triton riparerà o sostituirà a sua discrezione, la parte difettosa gratuitamente.

Questa garanzia non si applica ad uso commerciale né si estende alla normale usura o danni a seguito di incidenti, abuso o uso improprio.

\* Registrati entro 30 giorni.

Si applicano termini e condizioni.

Ciò non pregiudica i diritti legali

Organismo informato: Intertek

La documentazione tecnica è mantenuta da: Triton

Data: 16/08/2016

Firma:

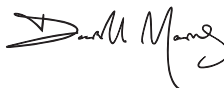

Signor Darrell Morris

Amministratore Delegato

Nome e indirizzo del fabbricante:

Powerbox International Limited, Company No. 06897059. Sede legale: Boundary Way,

Lufton Trading Estate, Yeovil, Somerset, BA22 8HZ, Regno Unito.

# Traducción del manual original

## Introducción

Gracias por haber elegido esta herramienta Triton. Estas instrucciones contienen la información necesaria para un funcionamiento seguro y eficaz de este producto. Lea este manual atentamente para asegurarse de obtener todas las ventajas de las características únicas de su nuevo equipo. Conserve este manual a mano y asegúrese de que todos los usuarios de la herramienta lo hayan leído y entendido

## Descripción de los símbolos

Los siguientes símbolos pueden aparecer en la placa de características de su herramienta. Estos símbolos representan información importante sobre el producto o instrucciones relativas a su uso.



Lleve protección auditiva  
Lleve protección ocular  
Lleve protección respiratoria  
Lleve un casco de seguridad



Lleve guantes de seguridad



Lea el manual de instrucciones



Conforme a las normas de seguridad y la legislación correspondiente.



¡Peligro!



Protección de clase I (protección a tierra)



Para uso solo en interiores.



**Protección medioambiental** Los productos eléctricos usados no se deben mezclar con la basura convencional. Están sujetos al principio de recogida selectiva. Solicite información a su ayuntamiento o distribuidor sobre las opciones de reciclaje.



**ADVERTENCIA:** Producto pesado. Se necesitan más de una persona para montar esta herramienta.

## Características técnicas

<b>Modelo:</b>	TWSS10
<b>Tensión:</b>	220 - 240 V, 50/60 Hz, 120 W
<b>Transmisión:</b>	Motor por inducción
<b>Velocidad sin carga:</b>	125 min <sup>-1</sup>
<b>Muela de afilar:</b>	Ø250 x 50 mm
<b>Muela de asentar:</b>	Ø230 x 30 mm
<b>Diámetro del agujero:</b>	Ø12 mm
<b>Longitud del cable de alimentación:</b>	2 m
<b>Clase de protección:</b>	ⓘ
<b>Dimensiones (L x A x An):</b>	345 x 370 x 270 mm
<b>Peso:</b>	14,9 kg
<b>Información sobre ruido y vibración:</b>	
<b>Presión acústica L<sub>pa</sub>:</b>	86,2 dB(A)
<b>Potencia acústica L<sub>wa</sub>:</b>	99,2 dB(A)
<b>Incertidumbre k:</b>	3 dB(A)

*Como parte de nuestra política de desarrollo de productos, los datos técnicos de los productos Triton pueden cambiar sin previo aviso.*

**El nivel de intensidad sonora para el usuario puede exceder de 85 dB(A). Se recomiendan usar medidas de protección auditiva.**

**ADVERTENCIA:** Utilice siempre protección auditiva cuando el nivel de ruido exceda 85 dB(A) o cuando esté expuesto durante largos periodos de tiempo. Si por algún motivo nota algún tipo de molestia auditiva incluso llevando orejeras de protección, detenga inmediatamente la herramienta y compruebe que las orejeras de protección estén colocadas adecuadamente. Asegúrese de que el nivel de atenuación y protección de las orejeras sea adecuado dependiendo del tipo de herramienta y el trabajo a realizar.

**ADVERTENCIA:** La exposición a la vibración durante la utilización de una herramienta puede provocar pérdida del sentido del tacto, entumecimiento, hormigueo y disminución de la capacidad de sujeción. La exposición durante largos periodos de tiempo puede provocar enfermedad crónica. Si es necesario, limite el tiempo de exposición a la vibración y utilice guantes anti-vibración. No utilice la herramienta cuando sus manos estén muy frías, las vibraciones tendrán un mayor efecto. Utilice los datos técnicos de su herramienta para evaluar la exposición y medición de los niveles de ruido y vibración.

Los niveles de vibración y ruido están determinados por la directiva EN60745 y otras directivas internacionales similares. Los datos técnicos se refieren al uso normal de la herramienta en condiciones normales. Una herramienta defectuosa, mal montada o desgastada puede incrementar los niveles de ruido y vibración. Para más información sobre ruido y vibración, puede visitar la página web [www.osha.europa.eu](http://www.osha.europa.eu)

# Instrucciones de seguridad para herramientas eléctricas

**ADVERTENCIA:** Lea siempre el manual de instrucciones antes de utilizar esta herramienta. Las herramientas eléctricas pueden ser peligrosas y causar riesgo de incendio o descarga eléctrica si no se utilizan correctamente. Guarde estas instrucciones con la herramienta para poderlas consultar en el futuro.

**ADVERTENCIA:** No permita que los niños, personas discapacitadas o personas no cualificadas utilicen esta herramienta. Mantenga esta herramienta fuera del alcance de los niños.

**PRECAUCIÓN:** Utilice la herramienta eléctrica y los accesorios siguiendo siempre las instrucciones suministradas por el fabricante. El uso de cualquier accesorio diferente a los mencionados en este manual podría ocasionar daños o lesiones graves.

La expresión "herramienta eléctrica" se refiere a su herramienta alimentada por corriente eléctrica (herramienta alámbrica) o a una herramienta eléctrica alimentada por baterías (herramienta inalámbrica).

- Mantenga el área de trabajo limpia y bien iluminada.** Las áreas de trabajo desordenadas y oscuras son peligrosas y pueden provocar un accidente.
- Témino de trabajo adecuado.**

No utilice esta herramienta bajo la lluvia.

No utilice esta herramienta en áreas húmedas o mojadas.

Mantenga el área bien iluminada.

No utilice esta herramienta en áreas con gases o líquidos inflamables.
- Descargas eléctricas.** Evite el contacto con superficies puestas a tierra tales como tuberías, radiadores, estufas y refrigeradores.
- Mantenga alejadas a otras personas.** Mantenga alejados a los niños y personas que se encuentren a su alrededor mientras está trabajando con una herramienta eléctrica.
- Almacenaje.** Guarde siempre las herramientas eléctricas en un lugar seco fuera del alcance de los niños.
- No fuerce la herramienta.** La herramienta correcta funcionará mejor y con más seguridad a la velocidad para la que se ha diseñado.
- Utilice las herramientas y accesorios adecuados.** No intente realizar un trabajo con una herramienta o accesorio que no sea adecuado.
- Vístase adecuadamente.**

No lleve ropa holgada ni joyas.

Lleve calzado antideslizante

Mantenga el pelo recogido.
- Use equipo de protección personal.**

Utilice siempre protección ocular.

Use máscara de protección anti-polvo.

**ADVERTENCIA:** No utilice el equipo de protección adecuado puede provocar lesiones graves.

- Sistema de extracción de polvo.** Utilice siempre sistemas de extracción de polvo y asegúrese de que esté colocado adecuadamente.
- No doble el cable de alimentación.** No use nunca el cable de alimentación para transportar la herramienta eléctrica, tirar de ella o desenchufarla. Mantenga el cable de alimentación alejado de fuentes de calor, del aceite, de los bordes afilados o de las piezas móviles.
- Sujete las piezas de trabajo.** Utilice siempre abrazaderas o un tornillo de banco para sujetar la pieza de trabajo.
- No adopte posturas forzadas.** Manténgase en posición firme y el equilibrio en todo momento.
- Mantenimiento de las herramientas.**

Las herramientas de corte deben estar siempre afiladas y limpias. Las herramientas de corte correctamente afiladas son menos propensas a trabarse y son más fáciles de controlar.

Lubrique las piezas y accesorios necesarios.

Inspeccione el cable de alimentación periódicamente. En caso de estar dañado, contacte con un servicio técnico autorizado para su reparación.

Inspeccione los cables de extensión regularmente y repárelos si están dañados.

Mantenga siempre las empuñaduras limpias de grasa y aceite.

**ADVERTENCIA:** Muchos accidentes son causados por herramientas eléctricas que carecen de un mantenimiento adecuado.

**15. Desenchufe la herramienta.** Desconecte la herramienta eléctrica antes de instalar accesorios (brocas, fresas, disco de corte) o realizar cualquier tarea de mantenimiento.

**ADVERTENCIA:** Utilice sólo accesorios y piezas recomendadas por el fabricante.

**16. Retire todas las llaves de ajuste.** Retire siempre todas las llaves de ajuste antes de encender y utilizar la herramienta.

**17. Encendido accidental.** Asegúrese de que el interruptor esté en la posición de apagado antes de enchufar la herramienta.

**ADVERTENCIA:** El encendido accidental puede causar lesiones graves.

**18. Cables de extensión para exteriores.** Cuando utilice una herramienta eléctrica en el exterior, use un cable de extensión adecuado para uso en exteriores. La utilización de un cable adecuado para exteriores reduce el riesgo de descargas eléctricas.

**19. Manténgase alerta.**

Fíjese en lo que está haciendo y use el sentido común cuando esté utilizando una herramienta eléctrica.

No use herramientas eléctricas si se encuentra cansado o bajo la influencia de drogas, alcohol o medicamentos.

**ADVERTENCIA:** Un momento de distracción mientras esté utilizando una herramienta eléctrica puede provocar lesiones graves.

**20. Piezas en mal estado.**

Compruebe que su herramienta funcione correctamente antes de utilizarla.

Revise que no haya piezas en movimiento mal alineadas, trabadas, piezas rotas o cualquier otra condición que pueda afectar el funcionamiento de la herramienta eléctrica.

Algunas de las piezas (ej. protector) deben ser reparadas solamente por un servicio técnico autorizado.

Los enchufes dañados deben repararse únicamente por un servicio técnico autorizado.

**ADVERTENCIA:** No utilice la herramienta si el botón de encendido/apagado no funciona correctamente. Repárelo en un servicio técnico autorizado.

**21. Reparación de su herramienta.** Lleve siempre su herramienta eléctrica a un servicio técnico cualificado. No seguir estas instrucciones podría provocar lesiones graves e invalidar la garantía.

**ADVERTENCIA:** Utilice únicamente piezas de recambio idénticas.

**ADVERTENCIA:** Si el cable de alimentación está dañado, deberá repararlo en un servicio técnico autorizado.

**22. El enchufe de la herramienta eléctrica debe coincidir con la toma de corriente.** No modifique nunca el enchufe de ninguna manera. No utilice ningún enchufe adaptador con herramientas eléctricas con tomas a tierra. Los enchufes no modificados y las tomas de corriente adecuadas reducirán el riesgo de descargas eléctricas.

**23. Si es inevitable trabajar con una herramienta eléctrica en lugares húmedos, use un suministro protegido por un interruptor diferencial o disyuntor por corriente diferencial o residual (RCD).** El uso de un RCD reduce el riesgo de descargas eléctricas.

**Enchufes polarizados** (sólo para enchufes en América del norte). Esta herramienta está equipada con un enchufe polarizado para evitar el riesgo de descarga eléctrica (uno de los conectores es más ancho que el otro). Este tipo de enchufe sólo puede encajar en una posición concreta. Si nota que el enchufe no encaja en la toma, dele la vuelta. Si sigue sin poder enchufarlo correctamente, contacte con un electricista cualificado. No intente cambiar el enchufe de ninguna manera.

## Instrucciones de seguridad para amoladoras al agua



¡ADVERTENCIA!

- Sujete la herramienta por las empuñaduras aisladas cuando utilice esta herramienta donde puedan haber cables bajo tensión ocultos.** El contacto del accesorio con un cable bajo tensión podría provocar descargas eléctricas al usuario.
- Esta herramienta dispone de cable de alimentación con protección a tierra clase 1.** Los cables de alimentación que estén dañados deberán sustituirse en un servicio técnico autorizado.
- Se recomienda utilizar un suministro protegido por un interruptor diferencial o disyuntor por corriente diferencial o residual (RCD) de 30 mA.**
  - Lleve siempre equipo de protección individual apropiado. Al usar una amoladora se debe llevar gafas de seguridad, protección auditiva y una máscara anti-polvo. Nunca lleve ropa holgada o joyas. Recójase el cabello. NUNCA coma, beba, ni fume cuando utilice esta herramienta.
  - Manténgase en una posición estable y segura cuando utilice esta herramienta. Nunca se apoye sobre la muela. Tenga SIEMPRE precaución ante un posible contragolpe. Tenga en cuenta que dependiendo del sentido de rotación de la muela el accesorio podría salir despedido violentamente contra el usuario.
  - La afiladora en húmedo y seco es una máquina combinada para afilar en basto y en fino y ha sido desarrollada para la elaboración y afilado de cuchillas, tijeras, cinceles y todo tipo de herramienta con filo cortante domésticas.
  - Esta herramienta solo debe ser utilizada por personas capacitadas y con experiencia previa. Este manual solo describe el funcionamiento de esta herramienta. Las técnicas de afilado y tratamiento de metales no están en este manual.
  - No utilice esta herramienta en caso de duda sobre el funcionamiento de la misma.
  - Lea siempre las instrucciones suministradas por el fabricante sobre el uso y mantenimiento de esta herramienta. No utilice esta herramienta en caso de duda. Contacte con el fabricante de su accesorio para afilar su herramienta.
  - NUNCA intente afilar accesorios que no deban afilarse. Algunos accesorios (ej. herramientas eléctricas) no pueden afilarse y deben sustituirse inmediatamente cuando estén gastados o dañados.
  - Las hojas de algunas herramientas eléctricas y manuales pueden tener formas complejas. Afilarse este tipo de hojas puede volver a restaurar el filo de corte. NUNCA intente alterar el diseño original del accesorio a afilar. En caso de duda, contacte con el fabricante o un técnico cualificado para afilar correctamente su accesorio.

- i) **Las herramientas de afilado y rectificadas de metales pueden ser peligrosas. Siga siempre todas las instrucciones de seguridad, técnicas de afilado y rectificadas.**
- j) **Utilice solamente accesorios recomendados para esta herramienta. Nunca modifique los accesorios y piezas de esta herramienta. Utilizar accesorios no compatibles podría dañar esta herramienta. Sujete siempre el accesorio firmemente con las manos.**
- k) **Inspeccione las muelas, discos y accesorios antes de cada uso. Utilizar muelas abrasivas puede ser peligroso y causar daños al usuario y a las personas situadas alrededor de la zona de trabajo.**
- l) **Las muelas deben estar en perfectas condiciones y disponer de una superficie uniforme. Rectifique la muela cuando la superficie sea irregular.**
- m) **Antes de conectar esta herramienta a la toma de corriente, asegúrese de que el voltaje suministrado sea igual al indicado en la chapa de identificación de la herramienta. La toma debe contar con la adecuada puesta a tierra. Conectar esta herramienta a una toma de corriente incorrecta o dañada puede provocar descargas eléctricas y daños personales.**

## Características del producto

1. Muela de asentar de cuero
2. Soportes verticales para el brazo de soporte
3. Perilla de bloqueo
4. Interruptor de encendido/apagado
5. Bandeja de agua
6. Muela de afilar
7. Arandela de metal (x2)
8. Tuerca de bloqueo
9. Soportes horizontales para el brazo de soporte
10. Perilla de bloqueo del par de giro

### Accesorios incluidos:

11. Brazo de soporte
12. Ajustador de altura del brazo de soporte
13. Soporte de afilado para herramientas rectas (TWSSE.J)
14. Rectificador de muelas abrasivas (TWSGG)
15. Pasta para pulir
16. Llave de 19 mm
17. Guía de ángulo (TWSGA.J)

## Aplicaciones

Herramienta para afilar y pulir herramientas con filo de corte utilizando los soportes adecuados (opcionales).

**IMPORTANTE:** Esta herramienta no está diseñada para afilar bordes de corte de herramientas que estén dañadas.

## Desembalaje

Desembale e inspeccione la herramienta con cuidado. Familiarícese con todas sus características y funciones.

Asegúrese de que el embalaje contiene todas las partes y que están en buenas condiciones. Si faltan piezas o están dañadas, sustitúyalas antes de utilizar esta herramienta.

## Antes de usar

### montaje de la muela de afilar y de la bandeja de agua

1. Coloque una arandela de metal (7) sobre el husillo, la corona mirando al lado opuesto de la herramienta.
2. Coloque la muela de afilar (6) holgadamente sobre el husillo, con el centro deprimido de la muela de afilar mirando al lado opuesto de la herramienta (como se muestra en la imagen).
3. Sujete la bandeja de agua (5) en posición. Utilice la posición de fijación adecuada al tamaño de la muela de afilar para asegurarse de que la muela de afilar pueda girar libremente aun llegando por debajo del nivel de agua máximo (según se indica en la bandeja: MAX WATER LEVEL).
4. Coloque la segunda arandela de metal (7) sobre el husillo, su corona de cara a la muela de afilar.
5. Asegure con la tuerca de bloqueo (8). Utilice la llave (16) suministrada para asegurar firmemente.

**Nota:** Este husillo tiene una rosca inversa, gire la tuerca en sentido en contra de las agujas del reloj para asegurarlo.

6. Girar la muela de afilar a mano un par de vueltas para asegurarse de que se mueve libremente y con precisión.

## Muela de asentar de cuero

1. Esta herramienta se suministra equipado con una muela de asentar de cuero (1).
2. Antes de su uso, compruebe que la muela de asentar esté bien sujeta en su sitio.
3. Gire la perilla de bloqueo (3) en sentido de las agujas del reloj para apretar.

**Nota:** Adicionalmente puede usar una muela de asentar de cuero perfilada (no incluida). Véase accesorio "Muela de asentar de cuero perfilada" indicado al final de este manual.

## Montaje de la herramienta

- Coloque el aparato sobre una superficie sólida, con las cuatro patas firmemente y uniformemente colocadas sobre la superficie.

**Nota:** Esta herramienta dispone de cuatro patas de goma. Coloque siempre la herramienta sobre una superficie estable.

- Asegúrese de que el área de trabajo esté adecuadamente iluminada, y de que haya suficiente espacio alrededor del aparato para que no haya obstáculos.

## Llenado de la bandeja de agua

1. Llene la bandeja de agua (5) con agua fría y limpia hasta la marca que indica el nivel máximo de agua (MAX WATER LEVEL) en el lado de la bandeja de agua.
2. Durante su uso, asegúrese de que el nivel de agua siempre sea suficiente para mantener la superficie de la muela de afilar (6) húmeda.

## Accionamiento del sistema de transmisión

1. Apriete la perilla de bloqueo del par de giro (10) en sentido horario hasta que la rueda de tracción comience a girar.
2. Para mayor el par de giro, ajuste ligeramente la perilla para incrementar la presión en la rueda de tracción.
3. Afloje siempre la perilla de bloqueo del par de giro después de cada uso.

## Uso del rectificador de muelas abrasivas

Utilice el rectificador de muelas abrasivas (14) para preparar la superficie de la muela y realizar un afilado fino o grueso.

Para un afilado grueso / eliminar una gran cantidad de material de forma rápida (por ejemplo, para dar forma a una hoja):

- Utilice la parte rugosa del rectificador de muelas abrasivas en la muela de afilar para que la superficie de afilado sea más rugosa.

Si se desea un afilado fino / afilar la hoja:

- Utilice la parte lisa del rectificador de muelas abrasivas en la muela para obtener una superficie de grano abrasivo fino, ideal para el afilado de la hoja en la preparación para el pulido final del borde cortante en la muela de asentar de cuero

## Utilización del soporte de afilado para herramientas de corte rectas

Diseñado para usar junto con el brazo de soporte (11) y la guía de ángulo (17). Sirve ajustar la hoja en el ángulo correcto antes de afilar.

1. Afloje las perillas del soporte para accesorios (13).
2. Coloque la hoja en el soporte para accesorios para que uno de los bordes de la hoja esté colocado contra los topes (Imagen A).
3. Apriete las perillas para fijar la hoja en la posición.

## Utilización del brazo de soporte

- Se puede colocar el brazo de soporte (11) para un afilado en dirección o en contra dirección del sentido de giro de la muela de afilar.
- El asentado solo debe llevarse a cabo en la dirección de la rotación de la muela.

**Para realizar un afilado en contra del sentido de giro:**

1. Coloque el brazo de soporte (11) sobre los soportes verticales (2) (Imagen B).

**Para un afilado y asentado en la dirección de giro:**

1. Coloque el brazo de soporte (11) en los soportes horizontales (9) (Imagen C).

**ADVERTENCIA:** El asentado solo debe llevarse a cabo en la dirección de la rotación de la muela.

- La técnica de trabajar en contra de la dirección de rotación elimina grandes cantidades de material más rápidamente que cuando se trabaja con la dirección de rotación.
- Se puede utilizar la técnica de trabajar con la dirección de rotación para un afilado preciso de una hoja para herramientas más delicadas, y para el asentado.
- Tómese su tiempo y practique la preparación con diversos tipos y tamaños de hojas hasta conseguir el ángulo correcto de afilado y para garantizar que la hoja esté colocada correctamente sobre la superficie de la muela de afilar.
- En general, para el afilado, coloque el brazo de soporte en los soportes verticales y realice el afilado en contra del sentido de giro de la muela.
- **NUNCA** coloque el brazo de soporte en los soportes verticales cuando utilice la muela de asentar de cuero. Asentar la hoja en contra de la dirección de rotación puede causar dañar la muela de asentar.



## Utilización de la guía de ángulo

- Utilice la guía de ángulo (17) para fijar la hoja en el ángulo correcto para el afilado (Imagen D).
1. Monte la hoja en el soporte para accesorios (13) y coloque el brazo de soporte en el soporte.
- Nota:** Adicionalmente puede usar la guía de ángulo junto a otros accesorios Triton. Vea los accesorios indicados al final de este manual.
2. Utilice el medidor en el exterior de la guía de ángulo para medir el ángulo del bisel de la hoja.
  3. Afloje la perilla de bloqueo en la guía de ángulo y ajuste el transportador para que las flechas negras están alineadas con la marca de diámetro correcta de la muela de afilar (Imagen E).
  4. A continuación, establezca el puntero en el ángulo de bisel de la hoja requerido (según lo medido en el paso 2, arriba) y apriete la perilla de bloqueo para bloquear en su posición (Imagen E).
  5. Pase el soporte para accesorios a través del brazo de soporte para que la hoja se apoye contra la muela de afilar.
  6. Coloque el pie curvo de la guía de ángulo sobre la muela de afilar y la parte plana del puntero sobre la hoja a afilarse (Imagen F).
  7. Utilice el ajustador de altura del brazo de soporte (12) para ajustar la altura del brazo de soporte hasta la parte plana en la guía de ángulo del puntero quede totalmente plana en la hoja.
  8. El ángulo de afilado estará ajustado correctamente.

## Funcionamiento

### Instrucciones de seguridad adicionales:

- No utilice nunca el aparato sin llevar el equipo de seguridad necesario, incluyendo gafas de seguridad y mascarilla anti-polvos.
- Utilice guantes resistentes a los cortes y maneje las hojas con precaución.
- NUNCA toque el filo de corte de la hoja con el dedo (o cualquier otra parte del cuerpo).
- Compruebe que la muela de afilar gire libremente en el mismo sentido de rotación que la flecha situada en la parte superior de la herramienta junto a los soportes horizontales de montaje.
- Asegúrese de que exista suficiente agua en la bandeja antes de utilizar la herramienta. Compruebe regularmente el nivel de agua y llénelo si es necesario. Nunca intente afilar una hoja en seco, podría ser peligroso.
- Asegúrese de que la superficie de la muela sea uniforme y adecuada para el accesorio utilizado.
- Compruebe que la muela gire correctamente antes de utilizar la herramienta.
- Deje siempre que una muela nueva gire durante un minuto antes de afilar un accesorio. Colóquese a un lado de la herramienta durante el encendido.

### Encendido y apagado

1. Asegúrese que el interruptor de encendido/apagado (4) se encuentre en la posición de apagado (O).
2. Conecte la herramienta a la toma de corriente.
3. Para encender la herramienta, coloque el interruptor de encendido/apagado en la posición (I).
4. Para apagar la herramienta, coloque el interruptor de encendido/apagado en la posición (O).
5. Desconecte la herramienta después de cada tarea.

### Afilado

- Coloque la hoja en la muela de afilar presionando uniformemente.
- Deslice el soporte para afilar herramientas de corte rectas a lo largo del brazo de soporte para conseguir un afilado uniforme en la hoja y un desgaste uniforme de la muela de afilar.
- No presione excesivamente. Presione ligeramente.

### Afilado sin utilizar el soporte para accesorios

- Si la pieza es demasiado grande para montarse en el soporte para accesorios, ajuste el brazo de soporte (11) y coloque la pieza de trabajo sobre brazo de soporte con el borde de corte en dirección opuesta a usted. Esto le ayudará a mantener estable la hoja en el ángulo deseado.
  - Mueva la hoja a través de ambos lados de la muela de afilar para conseguir un afilado uniforme en la hoja y un desgaste uniforme de la muela de afilar.
- Nota:** La extensión de brazo de soporte (TWSLAE) y otros accesorios como por ejemplo el soporte de afilado para cuchillos grandes (TWSLKJ) están disponibles a través de su distribuidor Triton más cercano. Vea los accesorios indicados al final de este manual. Se recomienda utilizar el soporte específico para cada herramienta que deseemos afilar.

### Asentar una hoja

- Después de afilar, el uso de la muela de asentar eliminará cualquier rebaba y le permitirá conseguir un borde de corte afilado y liso.
- ADVERTENCIA:** Asiente siempre una hoja en dirección de la rotación de la muela. NUNCA asiente la hoja en sentido opuesto a la dirección de la muela.
1. Asegúrese de que la herramienta esté desconectada de la toma de corriente.
  2. Coloque el brazo de soporte (11) y el soporte para accesorios, como se muestra en la Imagen C. Utilice la guía de ángulo (17) para comprobar que el ángulo de la hoja sea correcto.
  3. Aplique una cantidad generosa de pasta de pulido (15) directamente a la muela de asentar de cuero (1). El asentado distribuirá la pasta a través de la muela.
  4. Encienda la herramienta y mueva la hoja a través de la muela de asentar, asegúrese de que al menos la mitad de la anchura de la muela de asentar esté siempre en contacto con la hoja.
  5. Deje que la muela de asentar haga el trabajo. No presione excesivamente sobre la muela.
  6. Al igual que con el afilado, el soporte para accesorios en ambas direcciones a lo largo del brazo de soporte para conseguir un asentado uniforme de la hoja.
  7. NUNCA realice el asentado sin aplicar antes pasta de pulido en la muela. Dependiendo del número de hojas, puede que necesite aplicar más pasta de pulido. Apague la herramienta y retire la hoja antes de aplicar de nuevo la pasta para pulido y asentar una nueva hoja.

### Asentar una hoja sin utilizar el soporte para afilar herramientas de corte rectas

- Si la pieza es demasiado grande para montarse en el soporte para accesorios, ajuste el brazo de soporte (11) y coloque la pieza de trabajo sobre brazo de soporte con el borde de corte en dirección opuesta a usted. Esto le ayudará a mantener estable la hoja en el ángulo deseado.
- Mueva la hoja a través de ambos lados de la muela de afilar para conseguir un afilado uniforme en la hoja y un desgaste uniforme de la muela de afilar.

### Eliminar las marcas de fabricación de la hoja

- El proceso de fabricación a veces deja marcas sobre las hojas en la superficie de la sección transversal (o "cara") de la hoja.
- Estas marcas se pueden eliminar al aplicar la cara dañada de la hoja sobre el lado de la muela de afilar.
- Mueva la cara de la hoja lentamente sobre la superficie lateral de la muela de afilar. No presione excesivamente. No deje que los dedos entren en contacto con la muela de afilar.
- Lleve a cabo este procedimiento antes de afilar la hoja.

### Últimos pasos

1. Desconecte el sistema de transmisión aflojando la perilla de bloqueo del par de giro (10). Esto ayudará a que la rueda de tracción se conserve en buen estado.
2. Vacíe la bandeja de agua.

**ADVERTENCIA:** No deje que la muela de afilar permanezca sumergida en agua.

## Accesorios

- Existen gran variedad de accesorios para esta herramienta disponibles en su distribuidor Triton más cercano.

Imagen	Accesorio opcional / Pieza de repuesto	Modelo
	Soporte de afilado para cuchillos grandes	TWSLKJ
	Rectificador de muela (repuesto)	TWSSG
	Guía de ángulo para afilar (repuesto)	TWSGAJ
	Soporte de afilado para tijeras	TWSSJ
	Extensión para brazo de soporte	TWSSAE
	Soporte de afilado para herramientas de corte pequeñas	TWSCTJ
	Muela de asentar de cuero perfilada	TWSLHW
	Soporte de afilado para herramientas	TWSTR
	Rectificador de muelas diamantado	TWSDTT
	Soporte para afilar herramientas de torneado	TWSTGJ
	Soporte de afilado para cepillos de carpintero	TWSPCJ
	Soporte de afilado para herramientas de corte rectas (repuesto)	TWSSEJ
	Muela abrasiva (repuesto)	TWSDW
	Funda protectora para afiladora al agua	TWSWSC
	Pasta para pulir metales (repuesto)	TWSMP

- Existen muelas de asentar y muelas abrasivas de repuesto disponibles en su distribuidor Triton más cercano o a través de [www.toolsparsonline.com](http://www.toolsparsonline.com)

## Soporte de afilado para cuchillos grandes (TWSLKJ)

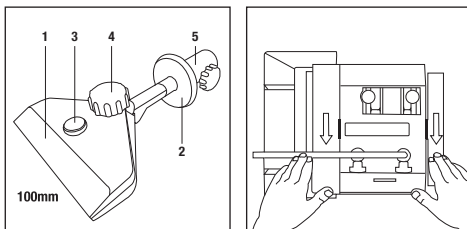
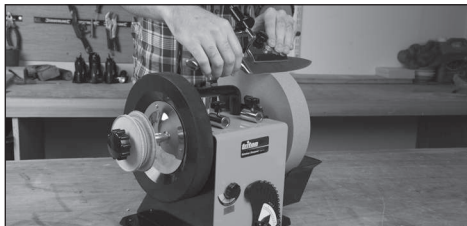

### Características del producto

- Mecanismo de sujeción de la cuchilla
  - Tope ajustable
  - Tornillo de ajuste del mecanismo de sujeción de la cuchilla
  - Perilla de sujeción
  - Perilla de ajuste del tope del soporte (no mostrado)
- Soporte indicado para afilar herramientas de corte de gran tamaño.

### Utilización del accesorio:

- El mecanismo de sujeción de la cuchilla (1) está diseñado para sujetar cuchillos de cualquier tipo de grosor. Utilice el tornillo de ajuste del mecanismo de sujeción de la cuchilla (3) para ajustar el grosor de la pieza de trabajo.
- El tope ajustable (2) puede moverse para ajustarse al tamaño de la pieza de trabajo utilizando la perilla de ajuste (5).
- Utilice la perilla de sujeción (4) para apretar y fijar el soporte.
- Utilice el brazo de soporte para apoyar la pieza de trabajo y utilice el tope ajustable para controlar la pieza de trabajo durante el afilado.

**Nota:** Este soporte está especialmente diseñado para afilar cuchillos de gran tamaño. Las dimensiones de este accesorio son ideales para cuchillas finas de gran longitud.

## Rectificador de muela (TWSSG)



Indicado para rectificar muelas abrasivas de grano 220 (grosso) y grano 1.000 (fino). Véase la sección "Utilización del rectificador para muelas abrasivas".

## Guía de ángulo para afilar (TWSGAJ)

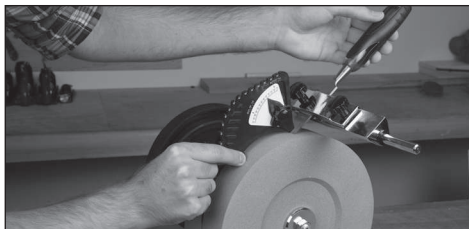

Indicado para ajustar el ángulo de afilado de las piezas de trabajo. Véase la sección "Utilización de la guía de ángulo".

## Soporte de afilado para tijeras (TWSSJ)

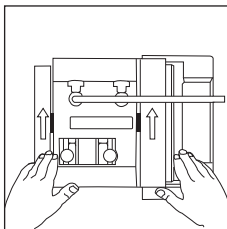
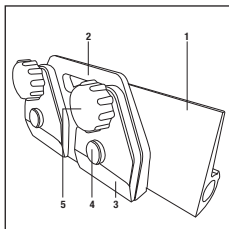

Accesorio indicado para afilar tijeras y tijeras de poda. Doble mecanismo de sujeción para mayor seguridad.

### Características del producto

1. Placa de soporte
2. Soporte para sujetar las tijeras
3. Mecanismo para sujetar las tijeras
4. Tornillo de ajuste del mecanismo de sujeción de la tijera
5. Perilla de sujeción

### Utilización del accesorio:

- El soporte para sujetar tijeras (2) y el mecanismo para sujetar tijeras (3) forman parte de la misma pieza. Generalmente solo necesitará utilizar el soporte para sujetar las tijeras de la parte derecha. Utilice otro mecanismo de sujeción para afilar tijeras de gran tamaño si es necesario.
- Ajuste el mecanismo de sujeción según el grosor de la cuchilla. Afloje la perilla de sujeción (5) y a continuación el tornillo de ajuste (4). Introduzca la tijera y vuelva a apretar el tornillo.
- La placa de soporte está diseñada para desplazar el soporte durante el proceso de afilado.

**IMPORTANTE:** Nunca utilice la muela de asentar para retirar rebabas después de haber afilado la cuchilla con la muela abrasiva. Utilice una pieza de madera para mover la cuchilla a través del grano de la madera y eliminar las rebabas.

**Nota:** Las cuchillas de cepillos eléctricos que no sean de carburo de tungsteno se pueden afilar de la misma forma que las cuchillas de las tijeras, aunque deberá utilizar posteriormente la muela de asentado.

## Ajuste del ángulo de bisel

- El ángulo de bisel puede ajustarse mediante la placa de soporte. Utilice la guía de ángulos para ajustar el soporte en el ángulo requerido.

## Ajuste del mismo ángulo de bisel

1. Coloque la placa del soporte (1) en el brazo de soporte y apriétela.
2. Utilice un rotulador permanente de color negro para marcar el ángulo de bisel de la cuchilla de la tijera. Apoye el soporte en la placa de soporte con el borde de la cuchilla de la tijera tocando la muela abrasiva. Gire la muela abrasiva con las manos ligeramente.
3. Ahora compruebe que parte del ángulo de bisel (marcado previamente) se ha eliminado. Ajuste el ángulo de la placa de soporte si es necesario.
4. Vuelva a comprobar el ángulo de bisel marcado después de realizar el nuevo ajuste.

## Ajuste de un nuevo ángulo de bisel

1. Coloque la placa del soporte (1) en el brazo de soporte y apriétela.
2. Utilice una guía de ángulo para ajustar el ángulo del soporte (véase "Uso de la guía de ángulo").

## Extensión para brazo de soporte (TWSSAE)

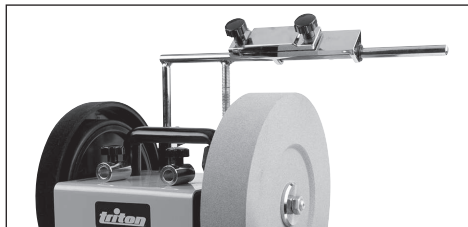

Prolongador para brazo de soporte indicado para sujetar piezas de trabajo sobre la muela abrasiva y la muela de asentado.

## Soporte de afilado para herramientas de corte pequeñas (TWSCTJ)

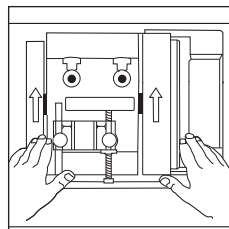
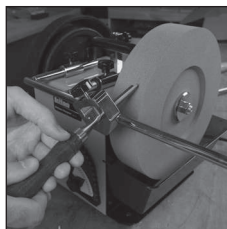

Accesorio indicado para afilar herramientas de corte pequeñas y herramientas para tallado. Diseñado para sujetar cincelos y formones estrechos. Ranura interior en forma de "V" para centrar la pieza de trabajo correctamente.

### Utilización del accesorio:

1. Afloje la perilla del mecanismo de sujeción e introduzca el cincel/formón.
2. Apriete la perilla de sujeción.
3. Utilice la guía de ángulos (véase "Uso de la guía de ángulo") y el brazo de soporte para ajustar el ángulo de afilado requerido.
4. Encienda la afiladora y afile la pieza de trabajo según requiera.
5. A continuación, utilice la muela de asentado o una muela de asentado perfilada (accesorio opcional TWSLHW). Véase "Uso de la muela de asentado perfilada".

**Nota:** Utilice el rectificador para muelas para cambiar el grano de la muela abrasiva (fino o grueso) según requiera.

**Nota:** Utilice la muela de asentado de cuero regularmente para retirar las rebabas y comprobar que el afilado es correcto.

**IMPORTANTE:** Utilice el mismo ángulo de ajuste para la muela abrasiva y la muela de asentado. Ajuste el brazo de soporte para utilizar el mismo ángulo. Utilice un rotulador permanente de color negro para marcar el punto exacto de contacto entre la muela de asentado y la pieza de trabajo. Gire la muela con la mano para comprobar la parte marcada que haya sido eliminada.

**Nota:** La extensión del brazo de soporte (TWSSAE) es ideal para afilar herramientas de corte pequeñas ya que no requiere ajustar el brazo de soporte. También podrá acceder a la muela abrasiva/muela de asentado fácilmente. Véase "Extensión del brazo de soporte" en la sección de accesorios.

## Muela de asentado de cuero perfilada (TWSLHW)

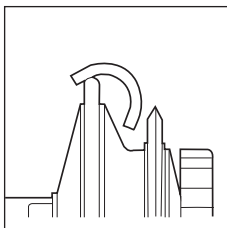
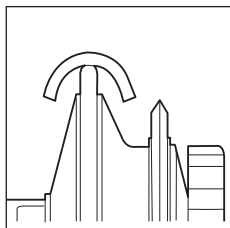
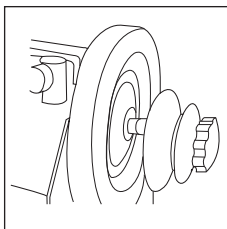
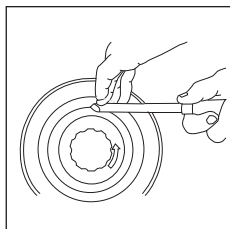
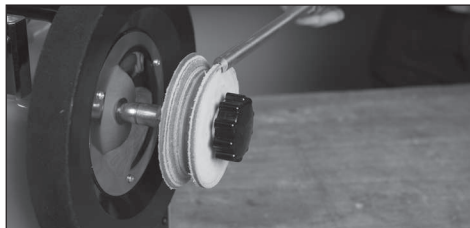

Accesorio indicado para asentado y pulir formones de madera y herramientas para tallado. Muela de asentado fabricada en cuero curtido.

**⚠ ADVERTENCIA:** Coloque siempre la pieza de trabajo en el mismo sentido de rotación que la muela de asentado/muela de asentado perfilada. Nunca coloque la pieza de trabajo con la muela de asentado girando hacia usted, podría dañar la muela y provocar lesiones al usuario.

## Soporte de afilado para herramientas (TWSTR)

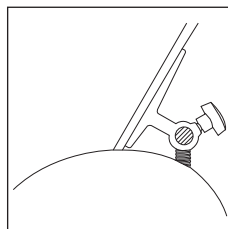
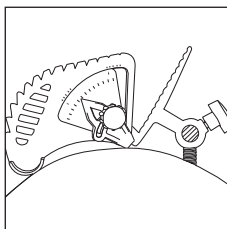
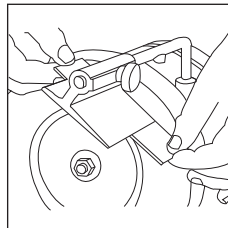
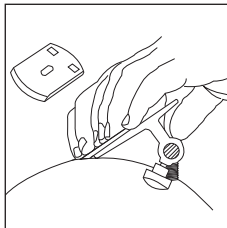
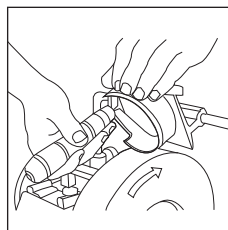
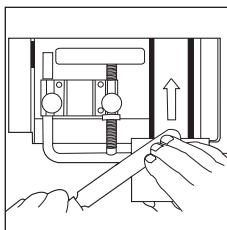
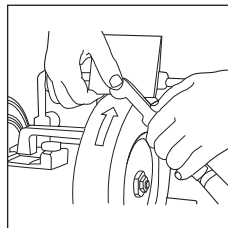
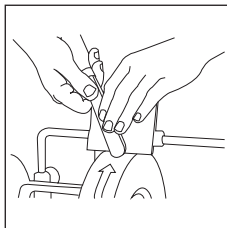
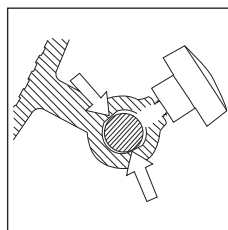
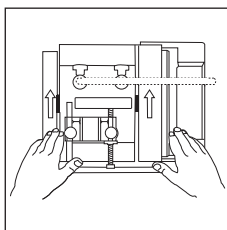
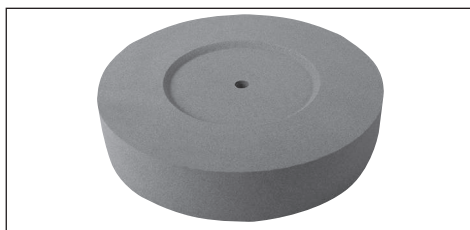

Accesorio indicado para afilar diferentes herramientas de corte, especialmente herramientas con cuchillas de gran tamaño.

### Utilización del accesorio:

1. Afloje la perilla del mecanismo de sujeción e introduzca el accesorio en el brazo de soporte.
2. Ajuste el soporte y brazo de soporte en el ángulo requerido.

**Nota:** Utilice la guía de ángulos junto con este soporte para ajustar el ángulo requerido de forma precisa. Véase "Utilización de la guía de ángulos".

**Nota:** Este accesorio también puede utilizarse con la muela de asentado.

# Rectificador de muelas diamantado (TWSDTT)

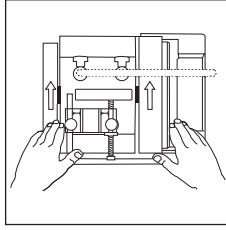

Accesorio para rectificar muelas abrasivas. La barra cuadrada sirve para regular la cantidad de material retirado.

## Características del producto

1. Tornillo hexagonal
2. Perilla de sujeción
3. Punta diamantada
4. Barra de ajuste
5. Barra cuadrada

## Utilización del accesorio:

1. Coloque el accesorio en el brazo de soporte tal como se muestra en la figura anterior. La punta diamantada (3) a ras de la muela abrasiva.
2. Apriete las perillas de sujeción (2).
3. Encienda la afiladora y utilice la barra cuadrada (5) para controlar la cantidad de material que desee retirar.

**Nota:** Comience utilizando el borde de la muela abrasiva y mueva la punta a través de la superficie de la muela. El tiempo transcurrido de cada pasada debe ser entre 30 y 60 segundos.

**Nota:** Se recomienda realizar varias pasadas de entre 30 y 60 segundos con un ajuste menos pronunciado en lugar de pocas pasadas con un ajuste más grueso.

# Soporte para afilar herramientas de torneado (TWSTGJ)

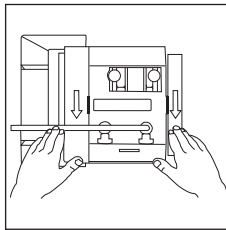
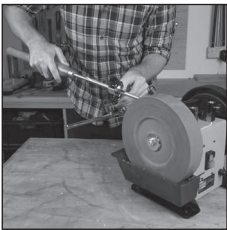

Accesorio indicado para afilar herramientas de torneado.

## Características del producto

1. Perillas de sujeción de la barra
2. Ranura
3. Mecanismo para ajuste del ángulo
4. Soporte para la pieza de trabajo
5. Perillas de sujeción de la pieza de trabajo
6. Punta
7. Barra de ajuste (parte superior)

## Utilización del accesorio:

- Accesorio indicado para afilar herramientas de torneado.

**Nota:** Este accesorio dispone de dos piezas. Una de las piezas debe estar montada sobre la barra de ajuste. Una vez colocado, podrá ajustar la posición de la punta de la pieza de trabajo girando la ranura (2).

1. Asegúrese de que la afiladora esté apagada.
2. Monte el soporte tal como se muestra en la imagen anterior. No apriete las perillas completamente.
3. Ajuste el ángulo del soporte en la barra de ajuste (7), el mecanismo para ajuste del ángulo (3) y la pieza de trabajo sobre el soporte (4) para ajustar la punta (6) en el ángulo correcto.
4. Gire el soporte para comprobar que la punta de la pieza de trabajo esté ligeramente tensada contra la ranura (2).

**Nota:** Este accesorio dispone de dos piezas diferentes para que el usuario pueda ajustar el ángulo de afilado con la mano según la forma y las dimensiones de la pieza de trabajo.

# Soporte de afilado para cepillos de carpintero (TWSPCJ)

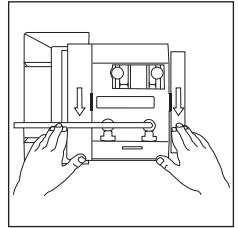
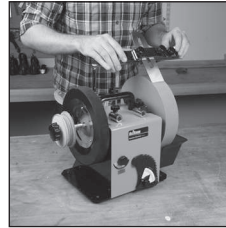

Accesorio indicado para afilar cepillos de carpintero manuales. Placa ajustable para afilar las cuchillas de forma eficaz.

## Características del producto

1. Perilla de ajuste de la placa
2. Perillas de sujeción de la cuchilla
3. Mecanismo de sujeción de la cuchilla
4. Resorte de la placa ajustable
5. Orificios para brazo de soporte
6. Pasador del soporte
7. Placa ajustable

## Utilización del accesorio:

1. Afloje las perillas de sujeción de la cuchilla (2) e introduzca la cuchilla del cepillo de carpintero en el mecanismo de sujeción de la cuchilla (3). Asegúrese de que la ranura central de la cuchilla esté alineada correctamente con el pasador del soporte (6). A continuación, apriete las perillas de sujeción de la cuchilla.

**Nota:** Utilice una escuadra si es necesario para comprobar que la cuchilla del cepillo de carpintero esté colocada correctamente. Para conseguir un afilado correcto, la cuchilla debe estar ajustada a 90° del brazo de soporte.

2. Coloque el soporte en el brazo de soporte. El brazo de soporte debe introducirse a través de los orificios para el brazo de soporte (5).

**Nota:** Los orificios para el brazo de soporte situados en la parte izquierda del accesorio sirven para evitar que el soporte entre en contacto con las barras verticales del brazo de soporte durante el uso. Asegúrese de que la cuchilla esté sujeta correctamente. El borde biselado de la cuchilla debe estar colocado en el lado correcto con los orificios para el brazo de soporte situados en la parte izquierda.

3. Utilice la guía de ángulos junto con este soporte para ajustar el ángulo requerido de forma precisa. Véase "Utilización de la guía de ángulos".
4. Ajuste las perillas de ajuste de la placa para ajustar la placa a la altura requerida. La placa sirve para realizar la función de tope en ambos lados del soporte.
5. Encienda la afiladora y comience colocando la cuchilla a través del borde izquierdo de la muela abrasiva. A continuación desplace el soporte de izquierda a derecha presionando ligeramente sobre los resortes (4) de la placa ajustable (7).

**Nota:** Para afilar la cuchilla de forma uniforme presione ligeramente en la dirección opuesta al sentido de rotación del soporte. Por ejemplo, cuando desplace el soporte hacia el lado derecho deberá presionar sobre el resorte del lado izquierdo y viceversa.

**IMPORTANTE:** Tenga precaución, no se coloque demasiado alejado de la parte derecha durante el afilado ya que este accesorio no dispone de brazo de soporte.

6. Utilice una muela de asentado para retirar las rebabas y pulir la hoja después de afilar la cuchilla.

**Nota:** mantenga la parte superior de la cuchilla plana cuando utilice una muela de asentado. Alternativamente puede utilizar una muela abrasiva de grano fino para retirar las rebabas. Es importante que el extremo de la cuchilla del cepillo de carpintero esté totalmente plano.

## Soporte de afilado para herramientas de corte rectas (TWSSEJ)

Accesorio para mantener el ángulo de afilado correcto. Instalación fácil y precisa. Véase "Uso del soporte de afilado para herramientas de corte rectas".



## Muela abrasiva (TWSDW)

Muela abrasiva de repuesto indicada para afilar cuchillas de acero de forma precisa. Ver la sección "Utilización de la muela diamantada".

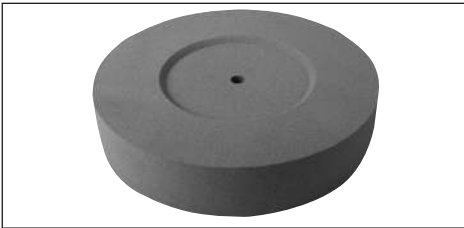

## Funda protectora para herramientas (TWSWSC)



Funda protectora para proteger la afiladora al gua del polvo y la suciedad.

**IMPORTANTE:** Asegúrese de que la afiladora al agua este apagada y desconectada de la toma de corriente antes de colocar la funda protectora.

**Nota:** Vacíe la bandeja para el agua después de cada uso. La muela abrasiva nunca debe estar en contacto con el agua después de cada uso.

- Utilice un paño ligeramente mojado en agua tibia y jabón para limpiar la funda.

## Mantenimiento

### Inspección general

Compruebe regularmente que todos los tornillos y elementos de fijación estén bien apretados. Con el paso del tiempo pueden vibrar y aflojarse.

Inspeccione el cable de alimentación antes de utilizar esta herramienta y asegúrese de que no esté dañado. Las reparaciones deben realizarse por un servicio técnico Triton autorizado.

### Limpieza

- Mantenga la herramienta siempre limpia. Limpie siempre el polvo y las partículas y nunca deje que los orificios de ventilación se bloqueen. Utilice un cepillo suave o un paño seco para limpiar la herramienta. Si dispone de un compresor de aire comprimido, sople con aire seco y limpio para limpiar los orificios de ventilación.

### Muela abrasiva

- No utilice una muela de afilar que haya recibido un golpe, especialmente en el lateral de la muela.
- Sustituya una muela de afilar si está dañada o agrietada.
- Mantenga la muela en buen estado. Utilice el Rectificador de muelas diamantado TWSDTT (se vende por separado) para restaurar la muela de afilado.
- Véase "Montaje de la muela de afilar" para instalar una muela de afilar correctamente.

**Nota:** Tenga en cuenta que el husillo se enrosca de forma invertida: gire en sentido horario para aflojarlo, y en sentido antihorario para apretarlo.

### Sustitución de la muela de asentar

Si la muela de asentar de cuero (1) se ha desgastado o dañado, deberá sustituirla:

1. Desenrosque y retire la perilla de bloqueo (3).
2. Retire la muela gastada del husillo y coloque la nueva muela.
3. Vuelva a colocar la perilla de bloqueo y apriétela.

**Nota:** Apriete a mano solamente.

### Almacenaje

- Vacíe SIEMPRE el agua y limpie la herramienta antes de almacenarla.
- NUNCA guarde esta herramienta con las muelas mojadas o húmedas. Asegúrese de que estén completamente secas antes de almacenar la herramienta.
- Guarde esta herramienta y accesorios en un lugar seco y seguro fuera del alcance de los niños.

## Reciclaje

Deshágase siempre de las herramientas eléctricas adecuadamente respetando las normas de reciclaje indicadas en su país.

- No deseche las herramientas y aparatos eléctricos junto con la basura convencional. Recíclelos siempre en puntos de reciclaje.
- Póngase en contacto con la autoridad local encargada de la gestión de residuos para obtener más información sobre cómo reciclar este tipo de herramientas correctamente.

## Garantía

Para registrar su garantía, visite nuestra página Web en [www.tritontools.com](http://www.tritontools.com)\* e introduzca sus datos personales.

Estos datos serán incluidos en nuestra lista de direcciones (salvo indicación contraria) de manera que pueda recibir información sobre nuestras novedades. Sus datos no serán cedidos a terceros.

## Recordatorio de compra

Fecha de compra: \_\_\_/\_\_\_/\_\_\_

Modelo: TWSS10 Conserve su recibo como prueba de compra.

## Declaración de conformidad CE

El abajo firmante: Mr Darrell Morris

Autorizado por: Triton

**Declara que el producto:** La presente declaración de conformidad se expide bajo la exclusiva responsabilidad del Fabricante. El objeto de la declaración descrita anteriormente es conforme a la legislación comunitaria de armonización pertinente.

**Código de identificación:** TWSS10

**Descripción:** Afiladora al agua

**Está en conformidad con las directivas:**

- Directiva de máquinas 2006/42/CE
- Compatibilidad electromagnética 2014/30/EU
- Directiva RoHS 2011/65/CE
- EN 61029-1:2009+A11:2010
- EN 55014-1:2006+A1:2009+A2:2011
- EN 55014-2:2015
- EN 61000-3-2:2014
- EN 61000-3-3:2013
- EN 61029-1:2009+A11:2010
- EN ISO 12100:2010

Las herramientas Triton disponen de un período de garantía de 3 años. Para obtener esta garantía, deberá registrar el producto online en un plazo de 30 días contados a partir de la fecha de compra. Si durante ese período apareciera algún defecto en el producto debido a la fabricación o materiales defectuosos, Triton se hará cargo de la reparación o sustitución del producto adquirido. Está garantía no se aplica al uso comercial por desgaste de uso normal, daños accidentales o por mal uso de esta herramienta.

\* Registre el producto online en un plazo de 30 días contados a partir de la fecha de compra.

Se aplican los términos y condiciones.

Esto no afecta a sus derechos legales.

**Organismo notificado:** Intertek

**La documentación técnica se conserva en:** Triton

**Fecha:** 16/08/2016

**Firma:**



Mr Darrell Morris

Director General

**Nombre y dirección del fabricante:**

Powerbox International Limited, N° de registro: 06897059. Dirección legal: Powerbox, Boundary Way, Lufton Trading Estate, Yeovil, Somerset, BA22 8HZ, Reino Unido.

# Tradução das instruções originais

## Introdução

Obrigado por comprar esta ferramenta da Triton. Este manual contém as informações necessárias para a operação segura e eficiente deste produto. Este equipamento apresenta recursos exclusivos, e mesmo que você esteja familiarizado com produtos similares, é necessário ler o manual cuidadosamente para garantir que as instruções sejam totalmente compreendidas. Assegure-se de que todos os usuários do produto leiam e compreendam este manual, completamente.

## Descrição dos símbolos

A placa de identificação de sua ferramenta poderá apresentar alguns símbolos. Estes indicam informações importantes sobre o produto, ou instruções sobre seu uso.



Use proteção auricular  
Use proteção ocular  
Use proteção respiratória  
Use proteção de cabeça



Use proteção nas mãos



Leia o manual de instruções



Cumpra a legislação e os padrões de segurança aplicáveis  
(Somente modelos da Europa)



Cuidado!



Construção de classe I (protegida por terra).



Apenas para uso interno (bateria e carregador de bateria)



**Proteção ambiental** O descarte de produtos elétricos não deve ser feito no lixo doméstico. Faça a reciclagem em locais próprios para isso. Consulte as autoridades locais ou seu revendedor para saber como reciclar.



**ATENÇÃO:** Este produto é pesado e recomenda-se, como precaução, a montagem por duas pessoas.

## Especificação

Modelo no.:	TWSS10
Classificação:	220V - 240V~, 50Hz, 120W
Motorização:	Motor de indução
Velocidade sem carga:	125min <sup>-1</sup>
Pedra de amolar:	Ø250 x 50mm
Disco esmeril:	Ø230 x 30mm
Tamanho do furo:	Ø12mm
Comprimento do cabo elétrico:	2m
Classe de proteção:	
Dimensões (C x A x L):	345 x 370 x 270mm
Peso:	14,9kg
<b>Informações de nível sonoro:</b>	
Pressão sonora L <sub>pa</sub> :	86,2dB(A)
Potência sonora L <sub>wa</sub> :	99,2dB(A)
Incerteza K:	3 dB

**AVISO:** Use sempre proteção auditiva apropriada, quando o ruído da ferramenta ultrapassar 85dB(A), e limite o tempo de exposição ao mínimo necessário. Caso os níveis de ruído se tornem desconfortáveis, mesmo com proteção auditiva, pare imediatamente de usar a ferramenta e verifique se a proteção auditiva está ajustada de forma correta, de modo prover a atenuação sonora correta, para o nível de ruído produzido pela ferramenta.

**AVISO:** A exposição do usuário à vibração da ferramenta pode resultar em perda de sentido do tato, dormência, formigamento e diminuição da capacidade de agarrar. A exposição por longo prazo pode levar a uma condição crônica. Caso necessário, limite o período de tempo que fica exposto à vibração e use luvas antivibração. Não use a ferramenta com as mãos expostas a uma temperatura abaixo da temperatura normal confortável, uma vez que a vibração tem mais impacto nessa condição. Use os valores fornecidos na especificação relativa a vibrações, para calcular a duração e frequência de uso da ferramenta.

Os níveis sonoros e de vibração da especificação são determinados de acordo com a norma EN60745, ou por padrão internacional similar. Os valores consideram o uso normal da ferramenta, sob condições de trabalho normais. Uma ferramenta montada, mantida ou usada incorretamente, poderá produzir níveis de ruído, e de vibração, superiores.

O site: [www.osha.europa.eu](http://www.osha.europa.eu) fornece mais informações sobre níveis de vibração e ruído no local de trabalho e pode ser útil para usuários domésticos que usam ferramentas por longos períodos de tempo.



# Segurança geral

**AVISO:** Quando se trabalha com ferramentas elétricas, devem ser tomadas precauções básicas de segurança para se reduzir o risco de incêndio, choques elétricos e ferimentos pessoais, incluindo as seguintes informações de segurança. Leia todas estas instruções antes de tentar operar este produto e guarde-as para uso posterior.

**AVISO:** Este equipamento não foi projetado para ser usado por pessoas (inclusive crianças) com capacidade física ou mental reduzida ou com falta de experiência ou conhecimento, exceto se estiverem sob supervisão ou houverem recebido instruções relativas ao uso do equipamento pela pessoa responsável por sua segurança. As crianças devem ser supervisionadas para garantir que não brinquem com o equipamento.

**CUIDADO:** Use a ferramenta elétrica, seus acessórios e outros elementos de acordo com estas instruções, considerando as condições de trabalho e o serviço a ser executado. O uso da ferramenta para operações diferentes daquelas para as quais foi projetada pode resultar em uma situação de risco

*O termo "ferramenta elétrica", nos avisos, se refere a uma ferramenta elétrica que usa alimentação da rede (com cabo elétrico) ou uma bateria (sem cabo elétrico).*

**1 - Mantenha o local de trabalho limpo** - Locais e bancadas desordenadas são um convite a ferimentos.

**2 - Providencie um ambiente de trabalho adequado**

- onde as ferramentas não fiquem expostas à chuva

- onde as ferramentas não tenham contato com água ou umidade

- que seja bem iluminado

- onde as ferramentas não sejam usadas na presença de gases ou líquidos inflamáveis

**3 - Proteja-se contra os choques elétricos** - Evite contato do seu corpo com superfícies aterradas (por ex., canos, radiadores, fogões, refrigeradores).

**4 - Mantenha outras pessoas afastadas do local** - Não deixe que outras pessoas, especialmente crianças, não envolvidas no trabalho, toquem a ferramenta ou o cabo de alimentação elétrica e mantenha-as afastadas do local de trabalho.

**5 - Guarde ferramentas que não estejam em uso** - Quando não estiverem sendo usadas, as ferramentas deverão ser guardadas em um local seco e trancado, longe do alcance de crianças.

**6 - Não force a ferramenta** - Ela fará o trabalho de uma forma melhor e mais segura, se usada da forma para a qual foi concebida.

**7 - Use a ferramenta correta** - Não force ferramentas pequenas a fazerem o trabalho de uma ferramenta de serviço pesado.

- Não use as ferramentas para fins não previstos; por exemplo, não use serras circulares para cortar galhos ou toras de árvores.

**8 - Vista-se de forma apropriada**

- Não use roupas soltas ou joias, que podem ser agarradas por peças móveis.

- Recomenda-se o uso de calçados de segurança adequados, quando trabalhar ao ar livre.

- Use uma toca de proteção para prender cabelos longos.

**9 - Use equipamento de proteção**

- Use óculos de segurança

- Use uma máscara contra poeira se o trabalho produzir poeira ou serragem.

**AVISO:** O não utilização de equipamentos de proteção ou do vestuário adequado poderá provocar ferimentos pessoais ou aumentar a gravidade dos ferimentos.

**10 - Use equipamento de coleta e extração de poeira ou serragem** - Se a ferramenta tem encaixe para equipamento de coleta e extração de serragem e poeira, assegure-se de utilizá-lo.

**11 - Não abuse do cabo de alimentação** - Nunca sacuda ou puxe o cabo de energia para desconectá-lo da tomada. Mantenha o cabo de alimentação longe do calor, óleo e bordas afiadas. Cabos danificados ou emaranhados aumentam o risco de choque elétrico.

**12 - Prenda a peça de trabalho** - Sempre que possível, use braçadeiras ou uma morsa para prender a peça de trabalho. É mais seguro do que usar sua mão.

**13 - Não se estique demais** - Mantenha sempre o equilíbrio e os pés em local firme.

**14 - Faça a manutenção cuidadosa das ferramentas**

- Manter as ferramentas de corte afiadas e limpas, torna-as mais fáceis de controlar e reduz as chances de que travarem na peça de trabalho.

- Sigas as instruções de lubrificação e de substituição de acessórios.

- Inspeccione os cabos de energia da ferramenta, periodicamente, e, caso estejam danificados, providencie o reparo por uma oficina de assistência técnica autorizada.

- Inspeccione os cabos de extensão periodicamente e substitua-os, se estiverem danificados.

- Mantenha as empunhaduras secas, limpas e livres de óleo e graxa.

**AVISO:** Muitos acidentes são causados por ferramentas mal conservadas.

**15 - Desconecte as ferramentas** - Quando não estiverem em uso e antes de efetuar a manutenção, ou quando for trocar acessórios, como lâminas brocas e facas, desconecte as ferramentas da alimentação elétrica.

**AVISO:** O uso de acessórios não recomendados pelo fabricante poderá resultar em risco de ferimentos.

**16 - Remova as chaves e ferramentas** - Crie o hábito de verificar se não ficou nenhuma ferramenta ou chave dentro da máquina, antes de ligá-la à alimentação elétrica.

**17 - Evite partidas não intencionais** - Assegure-se de que o interruptor está na posição "desligado", quando ligar a máquina na tomada de energia, quando estiver inserindo um conjunto de baterias ou quando for pegar ou transportar a máquina.

**AVISO:** A partida não intencional de uma ferramenta pode causar ferimentos graves.

**18 - Use extensões próprias para uso externo** - Quando a máquina for usada ao ar livre, use somente cabos de extensão próprios para uso externo, e que tenham esse tipo de indicação em seu corpo. A utilização de um cabo de extensão adequado para uso externo reduz o risco de choque elétrico.

**19 - Fique alerta**

- Preste atenção ao que está fazendo, use o bom senso e não opere a máquina quando estiver cansado.

- Não use ferramentas elétricas quando estiver sob influência de drogas, álcool ou medicamentos.

**AVISO:** Um momento de desatenção, quando se opera uma ferramenta elétrica, pode resultar em ferimentos pessoais graves.

**20 - Verifique se existem peças danificadas**

- Antes de usar a ferramenta, esta deverá ser cuidadosamente inspecionada para se garantir que funcionará corretamente e de acordo com sua finalidade pretendida.

- Verifique o alinhamento ou emperramento das peças móveis, se existem peças quebradas ou outras condições que possam afetar a operação da máquina.

- Uma proteção, ou peça, que esteja danificada deverá ser consertada de forma correta, ou substituída, em uma oficina de assistência técnica autorizada, a menos que o manual de instruções dê outra orientação.

- Interruptores defeituosos devem ser consertados em uma oficina de assistência técnica autorizada.

**AVISO:** Não use a máquina se o interruptor liga/desliga não estiver funcionando. Nesse caso, o interruptor precisará ser reparado, antes que a máquina volte a ser usada.

**21 - A máquina deve ser reparada por uma pessoa qualificada** - Esta ferramenta elétrica atende as normas de segurança aplicáveis. Os reparos só devem ser efetuados por pessoal qualificado pois, de outro modo, poderão surgir perigos consideráveis para o usuário.

**AVISO:** Quando trocar peças, use apenas peça originais idênticas.

**AVISO:** Se o cabo de força estiver danificado, deverá ser substituído pelo fabricante, ou por um centro de assistência técnica autorizado.

**22 - O plugue de tomada do cabo de alimentação da máquina deve corresponder ao padrão da tomada de parede** - Nunca modifique o plugue. Nunca use conectores adaptadores em ferramentas elétricas com fio terra (aterradas). Plugues sem modificações e tomadas corretas reduzem o risco de choques elétricos.

**23 - Caso esteja usando uma ferramenta elétrica, use um disjuntor DR** - O uso de um disjuntor DR reduz o risco de choques elétricos.

**NOTA:** O termo "Dispositivo de Corrente Residual" (Disjuntor DR, Disjuntor Diferencial, Interruptor Diferencial Residual, ou simplesmente, DR), poderá ser substituído pelo termo "ground fault circuit interrupter (GFCI)" (Disjuntor de Falha de Terra) ou "earth leakage circuit breaker (ELCB)" (Disjuntor de Fuga de Terra).

**AVISO:** Quando usada na Austrália ou Nova Zelândia, recomenda-se que esta ferramenta seja SMPRE alimentada através de um Dispositivo de Corrente Residual (DR), com corrente residual nominal de 30mA ou menos.

**AVISO:** Antes de conectar uma ferramenta a uma fonte de energia (conector do interruptor de energia da rede, tomada de parede, etc.), certifique-se de que a voltagem de alimentação tem o mesmo valor que o especificado na etiqueta de identificação da ferramenta. Uma fonte de energia com uma voltagem acima da especificada para a ferramenta poderá resultar em ferimentos graves e danificar a ferramenta. Se estiver em dúvida, não conecte a ferramenta. Usar uma fonte de energia com voltagem abaixo da voltagem nominal, especificada na placa de identificação, poderá ser prejudicial para o motor.

**Plugues com polaridade** (apenas nos Estados Unidos). Para reduzir o risco de choques elétricos, este equipamento tem um plugue de tomada polarizado (um dos terminais é mais largo do que o outro). Este plugue só encaixa em uma tomada polarizada em uma das duas posições. Caso o plugue não esteja encaixando na tomada, inverta-o. Se após a reversão ainda não encaixar, contate um electricista qualificado para instalar uma tomada correta. Não modifique o plugue de forma alguma.

## Segurança do Whetstone Sharpener



**WARNING!**

- **Segure a ferramenta elétrica apenas pelas superfícies isolantes, porque o disco esmeril poderá entrar em contato com seu próprio cabo.** O corte do cabo eletrificado poderá eletrificar as partes metálicas expostas da ferramenta, causando um choque elétrico no operador
- **Esta máquina é de classe 1 (aterrada) e está equipada com um cabo e tomada de 3 pinos.** Caso o cabo elétrico ou tomada sejam danificados, o produto deverá ser consertado por um Centro de Assistência Técnica Autorizado, para evitar perigos.
- **Recomenda-se fortemente que esta ferramenta seja alimentada através de um dispositivo de corrente residual (DR) com corrente residual nominal de 30 mA ou menos.**

a) **Use equipamento de proteção individual adequado, incluindo óculos de segurança e máscara respiratória.** NÃO use roupas soltas. REMOVA joias e prenda cabelos longos. NÃO coma, beba ou fume na área de trabalho. Mantenha as crianças longe do local de trabalho.

- b) Fique **SEMPRE** em pé bem apoiado, quando trabalhar com esta máquina. *NUNCA se incline sobre os discos abrasivos em rotação, ou se estique demais. Esteja SEMPRE preparado para eventuais contragolpes. Dependendo do sentido e rotação do disco abrasivo, a peça de trabalho poderá ser puxada de você ou atirada em sua direção.*
- c) **Esta máquina foi concebida para afiar ferramentas e lâminas domésticas. Não serve para esmerilamento de outros tipos, nem deve ser usada para amolar materiais diferentes dos normalmente usados nas lâminas.**
- d) **Esta máquina só deve ser usada para amolar por pessoas familiarizadas com os procedimentos, técnicas necessárias e perigos envolvidos no processo. Este manual descreve apenas o uso geral da máquina, e não pode substituir o treinamento formal em trabalhos com metal e esmerilamento de ferramentas, ou a prática nessas atividades.**
- e) **Caso não tenha certeza de como usar esta máquina para amolar ferramentas de modo seguro, de acordo com os regulamentos e normas de segurança, NÃO a utilize.**
- f) **Siga SEMPRE as orientações do fabricante a respeito da amolação e manutenção. Caso as orientações não estejam claras, retorne a ferramenta ao fabricante para amolação.**
- g) **NUNCA tente amolar uma lâmina que não foi concebida para ser amolada. Algumas lâminas (por ex., algumas lâminas de ferramentas elétricas) devem ser substituídas quando cegas, gastas ou danificadas e NÃO DEVEM ser amoladas ou reusadas.**
- h) **Algumas lâminas de ferramentas elétricas e manuais possuem uma geometria complexa. Se uma lâmina for própria para ser amolada, deve ser amolada APENAS para restaurar sua geometria original. NUNCA altere as características de uma lâmina. Caso não tenha certeza como conseguir isso, solicite a amolação da ferramenta ao fabricante, ou a um técnico treinado.**
- i) **Máquinas que trabalham com metais são potencialmente perigosas, caso não sejam usadas corretamente. Siga SEMPRE a regras e procedimentos amplamente reconhecidos, relativos à operação de máquinas que trabalham com metais e a máquinas de uso manual.**
- j) **Use SEMPRE os acessórios corretos para amolar as ferramentas específicas. Nunca altere os acessórios ou guias. Nunca use acessórios feitos por você mesmo, ou modifique a máquina. Esta máquina poderá não ser adequada ao uso, caso não estejam disponíveis os acessórios específicos para as tarefas de amolação em questão. NÃO amole ferramentas 'à mão livre'**
- k) **Inspecione cuidadosamente a máquina, seus discos e acessórios antes de CADA utilização. O uso de discos abrasivos danificados é EXTREMAMENTE PERIGOSO e pode causar FERIMENTOS sérios ao operador e às pessoas que estiverem próximas.**
- l) **Os discos abrasivos devem receber a manutenção adequada e estar com uma superfície abrasiva uniforme. Reconectivos com um afedor de pedra ou com uma ferramenta de retífica, quando a superfície apresentar um desgaste irregular.**
- m) **Certifique-se de que seus circuitos de energia elétrica atendem os requisitos de aterramento desta máquina. Nunca conecte a máquina a circuitos elétricos sem o terra de proteção, ou a tomadas desprotegidas, sem disjuntores ou fusíveis. Consulte um eletricitista qualificado se não tiver plena certeza de como conectar esta máquina de forma segura. Conexões incorretas ou danificadas podem ser a causa de choques elétricos, incêndios e danos à máquina.**

## Familiarização com o produto

1. Disco de esmeril de couro
2. Apoios verticais do braço de suporte
3. Botão de trava
4. Interruptor Liga/Desliga
5. Cubo de água
6. Pedra esmeril
7. Arruela metálica (x2)
8. Porca de bloqueio
9. Apoios horizontais do braço de suporte
10. Botão de ajuste de torque

### Acessórios incluídos:

11. Braço de suporte
12. Ajuste de altura do braço de suporte
13. Guia de borda reta (TWSSEJ)
14. Afedor de pedra (TWSGS)
15. Pasta de polimento
16. Chave de boca de 19 mm
17. Guia de ajuste do ângulo de amolação (TWSGAJ)

## Uso pretendido

Dispositivo concebido para a amolação e afiação úmida de uma variedade de ferramentas e lâminas, com o uso de guias específicas para cada ferramenta (opcional).

**IMPORTANTE:** Este dispositivo não foi concebido para reparar ou remodelar lâminas excessivamente danificadas. Este dispositivo é usado apenas para fins de amolação

## Desembalagem de seu produto

- Desembale e inspecione cuidadosamente seu produto. Familiarize-se com todos os seus recursos e funções.
- Certifique-se de que todas as peças do produto estão presentes e em bom estado. Caso estejam faltando peças ou existam peças danificadas, substitua-as primeiro, antes de tentar usar a ferramenta.

## Antes do uso

### Instalação da pedra esmeril e da cuba de água

1. Instale a arruela metálica (7) no eixo, com a face voltada para longe do corpo da máquina.
2. Instale a pedra esmeril (6), com folga, no eixo, com o lado rebaixado voltado para fora do corpo da máquina (como mostrado na figura).
3. Prenda a cuba de água (5) em sua posição. Use a posição de fixação apropriada ao tamanho da pedra esmeril, para garantir que a pedra fique livre para rodar, porém ainda alcance uma posição abaixo no nível máximo de água (conforme as marcações).
4. Instale a outra arruela de metal (7) no eixo, com o perfil virado para a pedra esmeril.
5. Aperte a porca de bloqueio (8). Use a chave (16) para apertar firmemente.

**Nota:** O eixo possui uma rosca invertida, gire a porca no sentido anti-horário para apertá-la.

6. Gire a pedra esmeril à mão, algumas voltas, para se assegurar de que ela está girando livremente e com precisão.

### Disco esmeril de couro

1. Esta unidade é fornecida com um disco esmeril de couro (1) instalada.
2. Antes do uso, verifique se este disco está preso firmemente.
3. Gire o botão de trava (3) no sentido horário para apertar.

**Nota:** Aperte apenas à mão.

**Nota:** Também está disponível um disco esmeril perfurado, que pode ser adquirido como acessório opcional. Consulte 'Disco esmeril perfurado de couro' para obter mais informações.

### Posicionamento da unidade

- Instale a unidade sobre uma superfície de trabalho sólida, com todos os quatro pés firmemente apoiados na superfície.

**Nota:** Esta máquina possui quatro pés de borracha para reduzir a vibração. Instale-a em uma superfície que não propicie ou amplifique a vibração.

- Certifique-se de que existe luz adequada para ver o trabalho de forma clara e espaço suficiente em torno da máquina, sem obstruções.

### Abastecimento da cuba de água

1. Encha a cuba (5) com água limpa e fria até à marca 'MAX WATER LEVEL' (Nível máx. de água), que fica na lateral da cuba.
2. Quando estiver usando a cuba de água, certifique-se de que o nível de água é sempre suficiente para manter a superfície de esmerilamento (6) molhada.

### Engate do sistema de acionamento

1. Aperte o botão de ajuste de torque (10), girando-o no sentido horário, até que esteja apertado contra o corpo da máquina. Isto engatará o sistema de acionamento.
2. Caso seja necessário mais torque, gire o botão um pouco mais, para aumentar a pressão no disco de acionamento.
3. Depois do uso, solte sempre botão de ajuste de torque. Isto ajuda a garantir que o disco de acionamento mantenha a forma correta.

### Uso do Afedor de Pedra

Use o afedor de pedra (14) para preparar a superfície da pedra esmeril para esmerilamento fino ou grosseiro:

No caso de esmerilamento grosseiro, que remove uma grande quantidade de material rapidamente (por exemplo, para esmerilhar uma lâmina):

- Use o lado grosseiro do afedor de pedra para tornar a superfície da pedra esmeril mais áspera.

No caso de esmerilamento fino, para amolar a lâmina:

- Use o lado mais liso do afedor de pedra para tornar a superfície da pedra esmeril mais fina, tornando-a ideal para amolar uma lâmina antes do polimento final que será realizado com o disco esmeril de couro.

### Uso da Guia de borda reta

Para uso com o Braço de apoio (11) e com a Guia de ajuste de ângulo de amolação (17), para deixar a lâmina no ângulo exato de amolação.

1. Solte os botões da Guia de borda reta (13).
2. Encaixe a lâmina na guia de modo que o uso de gumes fique contra os batentes de extremidade (Fig. A).
3. Aperte os botões para prender a lâmina na posição.

## Uso do braço de apoio

- O braço de suporte (11) pode ser preso fixado para a operação de esmerilamento, tanto a favor como contra o sentido de rotação do disco esmeril.

### Para esmerilamento contra o sentido de rotação do disco esmeril:

1. Instale o Braço de apoio (11) nos Suportes verticais (2), (Figura B).

### Para esmerilamento e amolação no sentido de rotação do disco esmeril:

1. Instale o Braço de apoio (11) nos Suportes horizontais (9), (Figura C).

**AVISO:** A amolação SÓ deve ser realizada NO SENTIDO de rotação do disco esmeril.

- Trabalhar contra o sentido de rotação do disco esmeril provoca a remoção de grandes quantidades de material, mais rapidamente, do que quando se trabalha no sentido dessa rotação.
- Os trabalhos no sentido da rotação podem ser usados para obter uma amolação muito precisa de ferramentas.
- Separe um tempo para praticar o ajuste com os vários tipos e tamanhos de lâmina, de modo que possa descobrir o ângulo de amolação correto e garantir que a lâmina é amolada em ângulo reto com a superfície da pedra esmeril.
- De maneira geral, no esmerilamento, posicione o braço de suporte nos apoios verticais e trabalhe contra a direção de rotação.
- NUNCA instale o braço de suporte nos apoios verticais, quando for usar o disco esmeril de couro. Tentativas de amolar uma lâmina contra o sentido de rotação, causarão danos severos ao disco esmeril.

## Uso da Guia de ajuste do ângulo de amolação

- Use a Guia de ajuste do ângulo de amolação (17) para ajustar a lâmina no ângulo exato de amolação. (Figura D).

1. Instale a lâmina na Guia de borda reta (13) e coloque o braço de apoio nos suportes.

**Nota:** A guia de ajuste do ângulo de amolação pode ser usada em conjunto com outras guias na família de ferramentas Triton. Consulte a seção "Acessórios" para obter mais informações.

2. Use a escala na parte externa da Guia de ajuste de ângulo de amolação para medir o ângulo de inclinação da lâmina.
3. Solte o botão de trava na Guia de ajuste do ângulo de amolação e ajuste o transferidor, de modo que as setas pretas fiquem alinhadas com a marcação correta do diâmetro da pedra esmeril (Figura E).
4. Depois disso, ajuste o ponteiro no ângulo de inclinação de lâmina requerido (conforme medido no passo 2, acima) e aperte o colar de travamento para travar a posição (Fig. E).
5. Rosqueie a Guia de borda reta no braço de suporte, de modo que a lâmina descanse contra a pedra esmeril.
6. Posicione o pé curvado da Guia de ajuste de ângulo de amolação na pedra esmeril e a seção plana do ponteiro na lâmina a ser amolada (Figura F)
7. Use o ajuste de altura do braço de apoio (12) para efetuar esse ajuste, até que a seção plana do ponteiro da Guia de ajuste de ângulo de amolação fique perfeitamente plana sobre a lâmina.
8. O ângulo de esmerilamento estará correto nesse momento.

# Operação

## Notas de segurança importantes:

- Nunca use esta ferramenta sem utilizar todo o equipamento de segurança necessário, incluindo os óculos de segurança aprovados e a máscara respiratória.
- Use luvas à prova de corte e manuseie as lâminas com cuidado, o tempo todo.
- NÃO teste a afiação de uma lâmina com seus dedos (ou com outras partes de seu corpo).
- A pedra esmeril gira no sentido indicado pela seta no alto da unidade, ao lado dos apoios horizontais.
- Certifique-se de que a cuba de água está instalada corretamente e abastecida com água suficiente, antes de iniciar os trabalhos. Verifique o nível de água a intervalos regulares e complete, conforme necessário. NUNCA tente amolar uma lâmina quando a pedra esmeril estiver seca; isso poderá ser perigoso.
- Certifique-se de que a superfície da pedra esmeril está uniforme e nivelada com a precisão requerida pela tarefa.
- Verifique se a pedra esmeril gira livremente, antes de cada utilização.
- Deixe pedras novas girarem sempre alguns minutos livremente, antes de usá-las. Fique em um dos lados da máquina, quando começar a usá-la.

## Acionamento e desligamento

1. Certifique-se de que o interruptor On/Off (Liga/Desliga) (4) está na posição OFF (O).
2. Conecte a unidade na energia elétrica.
3. Para ligar, posicione o interruptor liga/desliga na posição ON (I)
4. Para desligar, posicione o interruptor liga/desliga na posição OFF (O)
5. Desconecte o dispositivo da energia elétrica, caso seja interrompido e quando concluir o trabalho.

## Esmerilamento de uma lâmina

- Encoste a lâmina na pedra esmeril com uma pressão uniforme.
- Deslize Guia de borda reta para a frente e para trás, ao longo do braço de apoio, para garantir um esmerilamento uniforme da lâmina e o desgaste uniforme da pedra
- Não exerça pressão excessiva. Uma pressão leve é tudo o que é necessário no esmerilamento.

## Esmerilamento sem a Guia de borda reta

- Se a peça de trabalho for muito grande para os apoios da guia, você poderá instalar o braço de suporte (11) e apoiar a peça no braço, com a borda apontada para longe de você. Isto ajudará a manter a lâmina no ângulo requerido.
- Deslize a lâmina para a frente e para trás, sobre a pedra esmeril, para garantir um esmerilamento uniforme da lâmina e o desgaste uniforme da pedra.

**Nota:** Você encontrará disponíveis à venda na Triton uma Extensão para o braço de suporte (TWSSAE) e vários outros guias para ferramentas específicas (para mais informações, ver extras opcionais). Ao usar esta máquina, recomenda-se fortemente que você use sempre uma guia específica para ferramenta que vai amolar.

## Amolação de uma lâmina

- Após o esmerilamento, o uso do disco esmeril de couro, remova as rebarbas e dá uma borda afiada e lisa à lâmina.

**AVISO:** Ao amolar uma lâmina, faça-o sempre no sentido de rotação do disco esmeril. NUNCA amole contra o sentido de rotação do disco esmeril.

1. Certifique-se que a máquina está desconectada da energia elétrica, antes de ajustá-la.
2. Ajuste o braço de apoio (11) e a guia como mostrado na Figura C. Use a Guia de ajuste do ângulo de amolação (17) para verificar se o ângulo da lâmina está correto.
3. Aplique uma boa quantidade de pasta de polimento (15) diretamente sobre o disco esmeril de couro (1). Durante a amolação, o composto será distribuído uniformemente sobre o disco.
4. Ligue a máquina e mova a lâmina sobre a face do disco esmeril, garantindo que pelo menos metade da largura do disco permaneça sempre em contato com a lâmina.
5. Deixe que o disco esmeril faça seu trabalho. Não aplique força excessiva.
6. Como no caso do esmerilamento, mova a guia para a frente e para trás, ao longo do braço de suporte, para garantir uma amolação e desgaste de disco uniformes.
7. NÃO amole sem pasta de polimento. Caso esteja amolando várias lâminas, poderá ser necessário aplicar pasta de polimento várias vezes. Desligue a máquina e retire a lâmina, antes de aplicar a pasta de polimento.

## Amolação sem a Guia de borda reta

- Se a peça de trabalho for muito grande para os apoios da guia, você poderá instalar o braço de suporte (11) e apoiar a peça no braço, com a borda apontada para longe de você. Isto ajudará a manter a lâmina no ângulo requerido.
- Mova a lâmina para a frente e para trás, ao longo do disco, para garantir um polimento uniforme.

## Remoção de marcas de fabricação

- Os processos de fabricação algumas vezes deixam as lâminas com marcas na superfície da seção transversal (ou face) da lâmina.
- Você poderá remover tais marcas esmerilando a face marcada contra a face lateral da pedra esmeril.
- Desloque a face da lâmina lentamente contra a face da pedra esmeril. Não use muita força, e evite que seus dedos entrem em contato com a pedra.
- Execute este procedimento primeiro, antes de amolar a lâmina.

## Conclusão do trabalho

1. Desengate o sistema de acionamento, soltando o botão de ajuste de torque (10). Isto ajudará a manter a forma correta do disco de acionamento.
2. Esvazie a cuba de água

**AVISO:** NUNCA deixe a pedra esmeril mergulhada em água.

## Acessórios

- A Triton tem à disposição uma lista extensa de acessórios opcionais, incluindo várias guias de amolação especializadas e para ferramentas específicas, além de peças de reposição.

Imagem	Acessório opcional / Peça de reposição	Modelo no.
	Guia para faca longa	TWSLKJ
	Aferidor de pedra (substituição)	TWSSG
	Guia de ajuste do ângulo de amolação (substituição)	TWSGAJ
	Guia de tesoura	TWSSJ
	Extensão de braço de suporte	TWSSAE
	Guia para ferramenta de esculpir	TWSCTJ
	Disco de esmeril de couro perfilado	TWSLHW
	Descanso de ferramenta	TWSTR
	Desempenador de diamante	TWSDTT
	Guia para talhadeira de torneamento	TWSTGJ
	Guia plana de curvatura	TWSPCJ
	Guia esquadro (substituição)	TWSSEJ
	Pedra esmeril revestida (substituição)	TWSDW
	Capa da máquina	TWSWSC
	Polidor de metais (substituição)	TWSMP

- A Triton tem à venda discos abrasivos para esmerilamento e amolação; Você poderá obter as peças originais Triton pelo site: [toolsparsonline.com](http://toolsparsonline.com)

## Guia para lâmina longa (TWSLKJ)

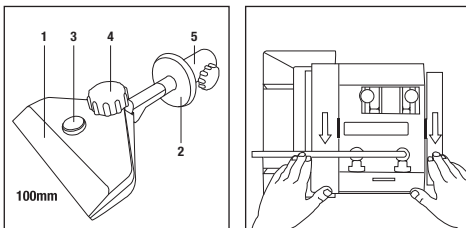
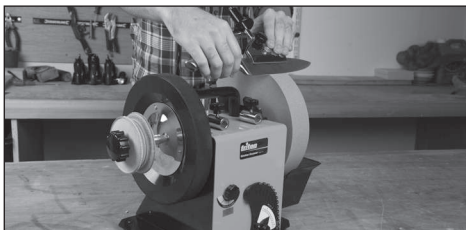

### Familiarização com a guia para lâmina longa

- Mordente da lâmina
- Batente de guia ajustável
- Ajuste de espessura do mordente
- Botão de aperto da guia
- Botão de ajuste do batente da guia

### Uso da Guia de lâmina longa

- O Mordente de lâmina (1) foi concebido para prender lâminas de qualquer espessura, e é totalmente ajustável por meio do parafuso de espessura de mordente (3).
- O Batente de guia ajustável (2) pode ser deslocado com facilidade para a posição desejada, de acordo com o tamanho da lâmina, soltando-se o Botão de ajuste do batente da guia (5), movendo-se o Batente da guia e reapertando o Botão de ajuste do batente.
- Trave a Guia de lâmina longa apertando o Botão de aperto de guia (4).
- Use o braço de apoio para apoiar a guia na bancada e use o Batente ajustável de guia para controlar a amolação da faca de modo contínuo.

**Nota:** Esta guia é especialmente concebida para uso com lâminas longas e finas, como as lâminas usadas em filetagem. Como a guia de lâmina longa é larga, ela oferece o apoio amplo requerido pelas lâminas longas e finas.

## Aferidor de pedra (TWSSG)

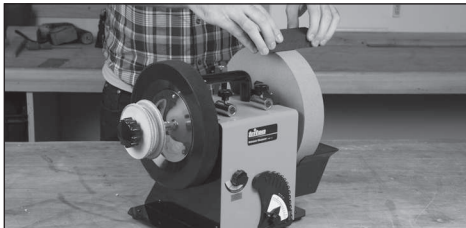

Para nivelamento da pedra esmeril Grão grosso, 220 Grão fino, 1000 (Para instruções de uso, consulte 'Uso do Aferidor de Pedra'.)

## Guia de ajuste do ângulo de amolação (TWSGAJ)

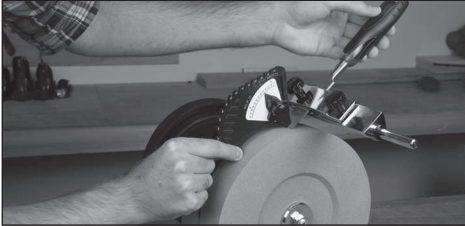

Para ajuste do ângulo correto de amolação. Permite a amolação precisa e repetida em ângulos de chanfro específicos (Para instruções de uso, consulte 'Uso da Guia de ajuste do ângulo de amolação').

## Guia para tesoura (TWSSJ)

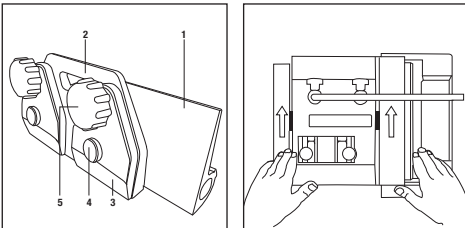
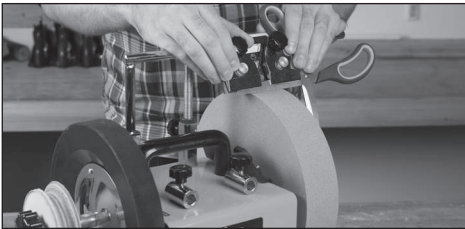

Restaura a amolação aos fios de tesouras e utensílios de jardinagem. Mordentes duplos para prender as lâminas.

## Familiarização com Guia para tesouras

1. Placa de apoio da guia
2. Suporte de mordentes de tesoura
3. Mordente da tesoura
4. Ajuste de espessura do mordente
5. Botão de aperto da guia

## Uso da Guia de tesouras

- O suporte de mordentes de tesoura (2) possui 2 mordentes de tesoura (3). Normalmente, só é necessário o mordente direito; contudo, tesouras ou lâminas grandes poderão exigir o uso do outro mordente.
- Ajuste o(s) mordente(s) para a espessura da lâmina da tesoura. Solte o botão de aperto da Guia (5) e, depois, o parafuso de espessura do mordente (4). Insira a lâmina da tesoura e reaperte.
- A Placa de apoio da guia possui uma superfície concebida para permitir que a guia se mova com facilidade durante a amolação.

**IMPORTANTE:** NÃO use o disco esmeril de couro para remover as rebarbas da lâmina da tesoura, depois de usar a pedra esmeril. Para retirar as rebarbas, esfregue a lâmina da tesoura contra a ponta de um pedaço de madeira.

**Nota:** Lâminas de plainas elétricas manuais (não incluindo as lâminas de carboneto de tungstênio) são amoladas do mesmo modo que as lâminas de tesoura; entretanto a amolação precisa ser feita com o disco esmeril de couro.

## Ajuste do ângulo de chanfro do fio da lâmina

- O ângulo de chanfro do fio da lâmina é estabelecido através do ajuste da Placa de suporte da guia. Replique o ângulo atual ou crie um chanfro com um ângulo novo usando a Guia de ajuste de ângulo de amolação.

## Uso do mesmo ângulo de chanfro:

1. Deslize a Placa de suporte da guia (1) sobre o Braço de suporte e aperte.
2. Use uma caneta marcadora preta para colorir a parte chanfrada da lâmina da tesoura; apoie a Guia na Placa de apoio da Guia, com o chanfro da tesoura tocando o disco esmeril; e, usando sua mão, gire o disco esmeril um quarto de volta.
3. Verifique o chanfro para ver que parte da marca preta de caneta ficou arranhada e, então, ajuste a Placa de suporte da guia para corrigir o ângulo.
4. Faça novamente o teste do quarto de volta e reajuste a Placa de suporte, se necessário.

## Uso de um novo ângulo de chanfro:

1. Deslize a Placa de suporte da guia sobre o Braço de suporte e aperte.
2. Use a Guia de ajuste de ângulo de amolação para ajustar a Guia de tesouras no novo ângulo (consulte 'Uso da Guia de ajuste de ângulo de amolação').

## Extensão de braço de suporte (TWSSAE)

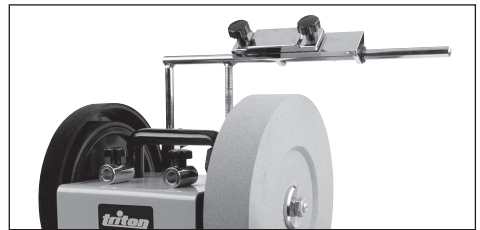

Se encaixa no braço de suporte. Permite o suporte simultâneo de ferramentas acima da pedra e discos esmeril.

## Guia para ferramenta de esculpir (TWSTJ)

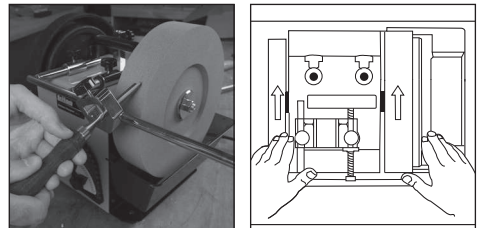

Para a amolação precisa de ferramentas de esculpir e de outras ferramentas curvas. Prende formões e cinzeis estreitos, firmemente. Forma interna em "V" que centraliza a ferramenta automaticamente.

## Uso da Guia para ferramenta de esculpir:

1. Solte o botão do mordente e insira o formão apropriado.
2. Aperte o botão do mordente.
3. Use a distância entre a Guia de ajuste de ângulo de amolação (consulte 'Uso da guia de ajuste do ângulo de amolação') e o braço de suporte e a pedra esmeril para estabelecer o ângulo atual do chanfro ou um novo ângulo, se desejado.
4. Acione o Whetstone Sharpener e verifique o esmerilamento efetuado até que seja atingido o ângulo desejado.
5. Após a amolação, use o Disco esmeril de couro e o Disco esmeril perfurado de couro (TWSLHW, acessório opcional). Consulte 'Disco esmeril perfurado de couro' para obter mais informações.

**Nota:** Use o Aferidor de Pedra (consulte 'Uso do Aferidor de pedra') para trocar entre grão grosso ou fino da pedra esmeril, dependendo de quanto esmerilamento ou afiação são necessários.

**Nota:** Poderá ser necessário usar o Disco esmeril de couro para remover as rebarbas frequentemente durante o processo de esmerilamento, de modo que o progresso da operação de amolação possa ser visto claramente.

**IMPORTANTE:** Você deve usar o mesmo ângulo no Disco esmeril de couro que foi usado na pedra esmeril. Ajuste o Braço de apoio para o mesmo ângulo. Use uma caneta marcadora preta para ver onde o couro toca a ferramenta de esculpir e movendo o Disco esmeril de couro na direção correta, à mão, por alguma voltas. Verifique onde a tinta do marcador foi removida e ajuste o Braço de apoio de acordo.

**Nota:** A extensão do Braço de apoio (TWSSAE) é ideal para uso com a Guia para ferramenta de esculpir, porque não requer a troca do Braço de apoio. A pedra esmeril e o Disco esmeril de couro podem ser acessados ao mesmo tempo com a Extensão do braço de apoio (Consulte 'Extensão do braço de apoio', em 'Acessórios', para obter mais informações).

## Disco de esmeril perfilado de couro (TWSLHW)

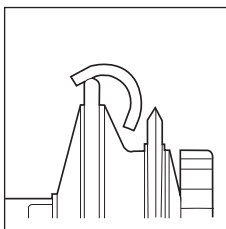
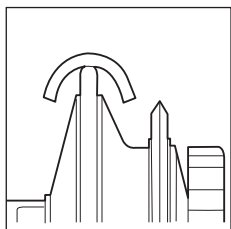
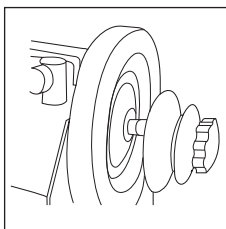
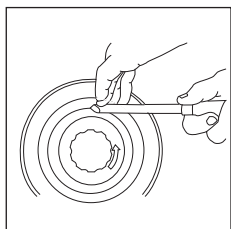
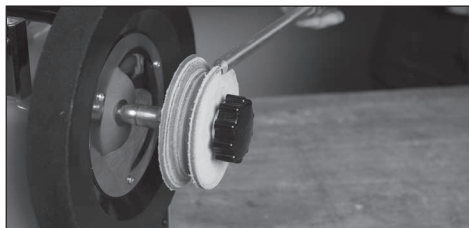

Para amolação e polimento da parte interna de entalhes esculpidos em madeira. Ferramentas de amolação/polimento em "V". Feito em couro maciço curtido.

**⚠️ AVISO:** Amole sempre as ferramentas com o Disco esmeril de couro ou com o Disco esmeril perfilado de couro com a rotação para longe de você. Nunca tente amolar ferramentas com os discos esmeris girando em sua direção, o que poderia provocar ferimentos em você ou danos nos discos.

## Descanso de ferramenta (TWSTR)

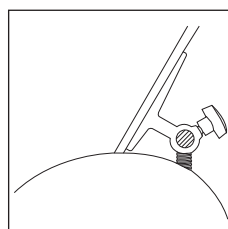
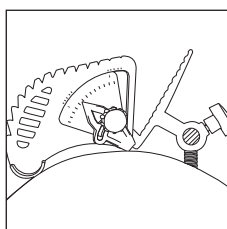
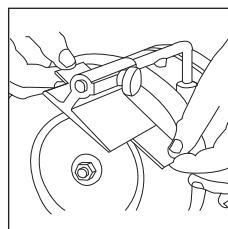
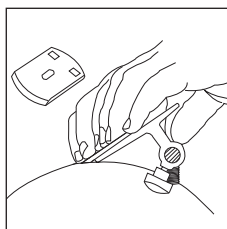
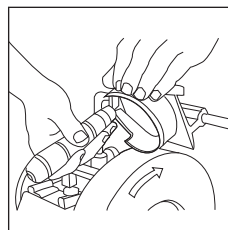
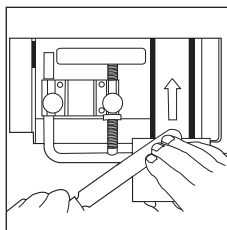
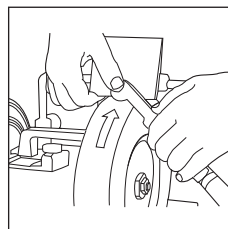
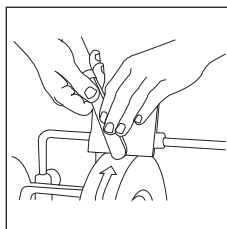
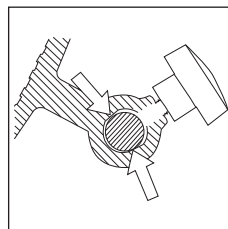
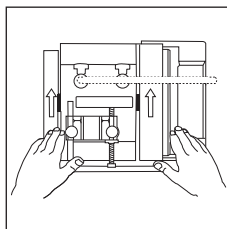
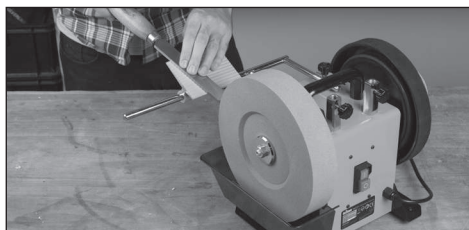

Para amolação de uma variedade de ferramentas, especialmente ferramentas que requerem ângulos em chanfro. Oferece uma plataforma estável.

### Uso do descanso de ferramenta:

1. Solte o botão e deslize sobre o Braço de apoio.
2. Ajuste o Descanso de ferramenta e o Braço de apoio de acordo com o ângulo de amolação desejado.

**Nota:** A guia de ajuste de ângulo de amolação pode ser usada em conjunto com o descanso de ferramenta para ajustar o novo ângulo desejado (Consulte 'Uso da Guia de ajuste de ângulo de amolação').

**Nota:** O Descanso de ferramenta pode ser usado com o Disco esmeril de couro, se for necessária a amolação da ferramenta.

## Desempenador de diamante (TWSDDT)

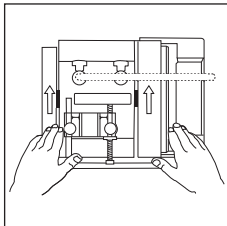

Restauração rápida da superfície de esmerilhamento. Barra posterior controla a taxa de remoção de material.

### Familiarização com o desempenador de diamante

1. Parafuso sextavado
2. Botão de fixação
3. Ponta de desempenho de diamante
4. Barra da ferramenta de desempenho
5. Tubo esquadro da ferramenta de desempenho

### Uso do desempenador de diamante

1. Prenda o desempenador de diamante ao Braço de apoio, como mostrado na figura, com a Ponta de desempenho de diamante longe da superfície da pedra esmeril.
2. Aperte os Botões de fixação (2).
3. Acione o Whetstone Sharpener e use a parte posterior do Tubo de borda reta do desempenador (5) para controlar a taxa de material sendo removido.

**Nota:** Comece na borda da Pedra esmeril e mova-se lentamente ao longo da pedra, levando idealmente de 30 –a 60 segundos para efetuar um passe.

**Nota:** Para uma remoção de material mais profunda, efetue um número maior de passes de 30 a 60 segundos, de menor profundidade, em vez de um número menor de passes mais profundos. Um número maior de passes menos profundos produzirá uma superfície mais uniforme.

## Guia para cinzel de torneamento (TWSTGJ)

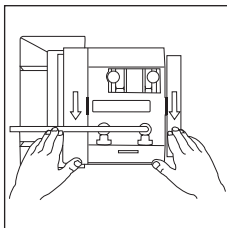
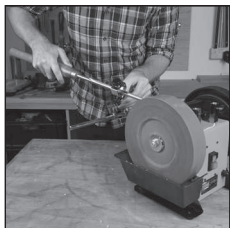

Para amolação precisa e controlada de ferramentas de torneamento de madeira.

1. Botões de fixação da barra
2. Ranhura do ponto
3. Ajuste do ângulo do ponto
4. Instalação da ferramenta
5. Botão de fixação da ferramenta
6. Ponto de amolação
7. Barra de montagem da guia (posição superior).

### Uso da Guia para cinzel de torneamento:

- Adequada para amolação de ferramentas manuais de esculpir

**Nota:** A Guia é composta por duas partes, com o ponto repousando apenas na ranhura conectada à Barra de montagem da guia. Uma vez que esteja ajustada corretamente, a ferramenta sendo amolada pode girar em torno do ponto na Ranhura do ponto (2).

1. Assegure-se de que a Whetstone Sharpener está desligada.
2. Monte a guia de forma frouxa, como mostrado na figura.

3. Faça ajustes no ângulo da guia na Barra de montagem da guia (7), no ajuste do ângulo de ponto (3), na altura da ferramenta e na Fixação da ferramenta (4), de modo que a ferramenta fique posicionada no Ponto de amolação (6), no ângulo correto para amolar a lâmina.
4. Gire a guia com cuidado, garantindo que o Ponto fica sempre ligeiramente comprimido contra a Ranhura do ponto (2), à medida que você amola a lâmina circular da ferramenta de esculpir.

**Nota:** A Guia foi concebida em duas partes, de modo que o operador possa ajustar o ângulo e a posição manualmente, adaptando-a aos diversos tamanhos e formas das ferramentas de esculpir; e é temperada para evitar danos ao metal das ferramentas.

## Guia de curvatura da plaina (TWSPCJ)

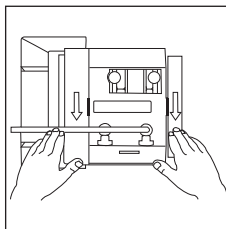

Introduz uma curvatura suave e uniforme em uma plaina manual. Curvatura que melhora a ação de corte.

### Familiarização com a Guia de curvatura da plaina

1. Botão de controle de curvatura
2. Botão de aperto do mordente da lâmina.
3. Mordente da lâmina
4. Mola de controle de curvatura
5. Furos do braço de apoio
6. Ponto principal da curvatura
7. Placa de controle de curvatura

### Uso da guia de curvatura da plaina:

1. Solte ambos os botões de aperto do mordente da lâmina (2) e insira a lâmina da plaina no mordente da lâmina (3), assegurando-se de que a fenda central da lâmina fica alinhada com o ponto principal da curvatura (6), e então, reaperte os botões.

**Nota:** Poderá ser útil usar um esquadro para garantir o encaixe correto da lâmina da plaina no mordente. É importante que a lâmina esteja a 90° em relação ao braço de apoio para garantir uma curvatura uniforme na lâmina.

2. Deslize a Guia de curvatura da plaina sobre o Braço de apoio, com o Braço passando através de ambos os furos.

**Nota:** Os furos do Braço de apoio foram concebidos para que um deles fique no lado esquerdo do ponto principal da curvatura, de modo que a Guia não colida com os postes verticais do Braço de apoio, quando em uso. Assegure-se de que a lâmina está presa corretamente de forma que a borda chanfrada a ser amolada sobressaia para o lado correto, com os furos do Braço de apoio à esquerda.

3. Use a Guia de ajuste de ângulo de amolação (Consulte 'Uso da guia de ajuste do ângulo de amolação') e os controles do Braço de apoio para ajustar o ângulo de chanfro desejado.
4. Ajuste a curvatura desejada girando ambos os botões de controle de curvatura na profundidade desejada, o que funcionará como uma trava em ambos os lados da guia.
5. Com a Whetstone Sharpener, comece a amolar com a lâmina no lado esquerdo da pedra esmeril e deslize a guia da esquerda para a direita, aplicando uma pressão alternada na Placa de controle de curvatura (7) pelo pressionamento da placa para baixo nos pontos da Mola de controle de curvatura (4).

**Nota:** Para obter uma curvatura uniforme na lâmina da plaina, quando a guia se move através da pedra esmeril, aplique pressão no lado oposto à direção para a qual a guia está se movendo. Por exemplo, quando a guia se mover para a direita, aplique pressão no ponto esquerdo da Mola de controle de curvatura, e aplique pressão no ponto direito da Mola de controle de curvatura, quando a guia estiver se deslocando para a esquerda.

**IMPORTANTE:** Tome cuidado de não mover a guia muito para a esquerda durante a amolação, evitando assim que deixe o Braço de apoio.

6. Uma vez que a quantidade desejada de bordas chanfradas e curvaturas tenha sido amolada, use o Disco esmeril de couro para remover as rebarbas e polir a borda chanfrada.

**Nota:** Mantenha o lado superior da lâmina limpo quando usar o disco esmeril. Alternativamente, também pode ser usada uma pedra esmeril plana de grão elevado para remover as rebarbas. É importante não criar uma curvatura no lado de cima da lâmina da plaina.

## Guia de borda reta (TWSSEJ)

Mantém o ângulo correto de amolação. Encaixe de ferramenta fácil e preciso. (Para instruções de uso, veja 'Uso da guia de borda reta').



## Pedra esmeril revestida (TWSDW)

Pedra esmeril de grau elevado que amola fios de aço da forma eficiente e confiável. Esta é uma pedra esmeril de reposição para a pedra corrente. (Para obter as instruções de instalação, consulte 'Instalação da Pedra esmeril e Cuba de água').



## Capa da máquina (TWSWSC)



Mantém a poeira e a sujeira longe da Whetstone Sharpener, quando não em uso.

**IMPORTANTE:** Assegure-se sempre de que a Whetstone Sharpener está DESLIGADA e desconectada, antes de colocar a capa da máquina.

**Nota:** Retire sempre toda a água da cuba, após uso. Nunca deixe a pedra esmeril dentro de água, quando não em uso.

- Limpe a capa da máquina por fora com um pano úmido e água morna com sabão.

## Manutenção

### Inspeção geral

- Verifique regularmente se todos os parafusos de montagem estão apertados. Eles podem se soltar com o tempo devido à vibração.
- Inspeção o cabo de energia da ferramenta, antes de cada utilização, em busca de desgaste ou danos. Reparos devem ser realizados por um Centro de Serviços Autorizado da Triton E isto também se aplica aos cabos de alimentação elétrica da ferramenta.

### Limpeza

- Mantenha sua ferramenta limpa o tempo todo. A sujeira e o pó produzem desgaste acelerado das peças internas e encurtam a vida útil da ferramenta. Limpe o corpo de sua ferramenta com uma escova macia ou pano seco. Se houver ar comprimido disponível, use-o para soprar a sujeira nas fendas de ventilação.

## Manutenção da pedra esmeril

- Não use uma pedra esmeril que tenha recebido um impacto, especialmente na lateral.
- Troque as pedras trincadas, ou com suspeita de trincas, imediatamente.
- Mantenha a superfície de esmerilamento uniforme. Use o desempenador de diamante TWSDDT (vendido separadamente) para restaurar a superfície da pedra esmeril, quando se tornar irregular ou começar a apresentar sinais de desgaste.
- Consulte 'Instalação da pedra esmeril e cuba de água' para obter orientações sobre como instalar uma pedra.

**Nota:** O eixo possui uma rosca invertida: gire no sentido horário para soltar, e no sentido anti-horário para apertar.

## Substituição do disco esmeril de couro

Se disco esmeril de couro (1) estiver desgastado ou rasgado, ela deve ser substituída:

1. Desaparafuse e deixe de lado o botão de trava (3)
2. Remova o disco esmeril gasto do eixo, e instale o disco novo em seu lugar.
3. Reinstele o botão de trava e aperte.

**Nota:** Aperte apenas à mão.

## Armazenamento

- SEMPRE esvazie a cuba de água, limpe a máquina e a cubra ao armazená-la.
- NUNCA guarde a máquina com a pedra esmeril molhada ou úmida. Assegure-se SEMPRE de que a pedra secou completamente, antes de cobrir a máquina e armazená-la por longos períodos.
- Guarde esta ferramenta com cuidado, em um lugar firme e seco, fora do alcance de crianças.

## Descarte

Cumpra sempre as leis nacionais ao descartar ferramentas elétricas que não funcionam mais e cujo reparo não é mais viável.

- Não descarte ferramentas elétricas, ou outros equipamentos elétricos e eletrônicos (WEEE) no lixo doméstico.
- Contate a autoridade local de eliminação de resíduos para saber o modo correto de descartar ferramentas elétricas.



## Garantia

Para registrar sua garantia, visite nosso site em [www.tritontools.com](http://www.tritontools.com)\* e cadastre suas informações.

Seus dados serão incluídos em nossa lista de endereços (a menos que indicado de outro modo) para que você receba informações sobre lançamentos futuros. Os dados que nos fornecer não serão repassadas a terceiros.

## Registro de compra

Data de compra: \_\_\_/\_\_\_/\_\_\_

Modelo: TWSS10 Retenha sua nota fiscal como comprovante de compra.

## Declaração de conformidade

O abaixo assinado: Sr. Darrell Morris

Conforme autorizado por: Triton

**Declara que o equipamento:** Esta declaração foi emitida sob a responsabilidade exclusiva do fabricante. O objeto desta declaração está em conformidade com a Legislação de Harmonização da União.

**Código de identificação:** TWSS10

**Descrição:** Whetstone Sharpener

**Está em conformidade com os seguintes padrões e diretivas:**

- Diretiva de Maquinário 2006/42/EC
- Diretiva de EMC 2014/30/EU
- Diretiva de RoHS 2011/65/EU
- EN 61029-1:2009+A11:2010
- EN 55014-1:2006+A1:2009+A2:2011
- EN 55014-2:2015
- EN 61000-3-2:2014
- EN 61000-3-3:2013
- EN 61029-1:2009+A11:2010
- EN ISO 12100:2010

A Triton Precision Power Tools garante ao comprador deste produto que qualquer peça que apresentar defeito, devido a materiais defeituosos ou mão de obra, dentro de 12 MESES a partir da data da compra original, será reparada, ou a critério exclusivo da Triton, substituída sem encargos para o comprador.

Esta garantia não se aplica a uso comercial e não se estende a desgaste normal, ou quebras e danos que resultem de acidentes, abusos ou mau uso.

\* Registre-se online dentro de 30 dias após a compra.

Termos e condições aplicáveis.

Isto não afeta seus direitos legais.

**Orgão notificado:** Intertek

**A documentação técnica é mantida pela:** Triton

**Data:** 16/08/2016

**Assinado:**



Mr Darrell Morris

Diretor Geral

**Nome e endereço do fabricante:**

Powerbox International Limited, Company No. 06897059. Registered address: Powerbox, Boundary Way, Lufton Trading Estate, Yeovil, Somerset, BA22 8HZ, United Kingdom.

# Tłumaczenie oryginalnej instrukcji

## Wprowadzenie

Dziękujemy za zakup narzędzia marki Triton. Niniejsza instrukcja obsługi zawiera informacje niezbędne dla bezpiecznej i wydajnej obsługi produktu. Produkt posiada szereg unikalnych funkcji, dlatego też, nawet, jeśli jesteś zaznajomiony z podobnymi produktami, przeczytanie tego podręcznika jest niezbędne w celu pełnego zrozumienia instrukcji obsługi. Upewnij się, że wszyscy użytkownicy narzędzia przeczytali i w pełni zrozumieli instrukcje obsługi

## Opis symboli

Tabela znamionowa zawiera symbole dotyczące narzędzia. Stanowią one istotne informacje o produkcie lub instrukcje dotyczące jego stosowania.



Należy nosić środki ochrony słuchu  
Należy nosić okulary ochronne  
Należy nosić środki ochrony dróg oddechowych  
Należy używać kasku ochronnego



Należy nosić rękawice ochronne



Należy w całości przeczytać instrukcję obsługi



Urządzenie zgodne z odpowiednimi przepisami i normami bezpieczeństwa (tylko dla modelu z UE)



**Uwaga!**



Konstrukcja klasy I (uziemienie ochronne)



Tylko do użytku w pomieszczeniach!



**Ochrona środowiska** Nie należy wyrzucać zużytych produktów elektrycznych wraz z odpadami komunalnymi. Jeśli jest to możliwe, należy przekazać produkty do punktu recyklingu. W celu uzyskania wskazówek dotyczących recyklingu należy skontaktować się z władzami lokalnymi lub sprzedawcą.



**UWAGA:** Produkt ten jest ciężki, dwie osoby są wymagane do montażu urządzenia.

## Dane techniczne

Model No:	TWSS10
Rating:	220 V - 240 V~, 50/60 Hz, 120 W
Napęd:	Silnik indukcyjny
Prędkość bez obciążenia:	125 min <sup>-1</sup>
Kamień ostrzący:	Ø 250 x 50 mm
Ściernica:	Ø 230 x 30 mm
Średnica otworu:	Ø 12 mm
Długość przewodu zasilania:	2 m
Klasa ochrony:	IP20
Wymiary (Dł.x Wys. x Szer.):	345 x 370 x 270 mm
Waga:	14,9 kg
Sound Pressure L <sub>PA</sub> :	86.2 dB(A)
Sound Power L <sub>WA</sub> :	99.2 dB(A)
Uncertainty K:	3 dB

*W wyniku nieprzerwanego procesu rozwojowego produktów specyfikacje produktów Triton mogą ulec zmianie bez uprzedniego powiadomienia.*

**Poziom natężenia dźwięku dla operatora może przekroczyć 85dB(A) dlatego konieczne jest zastosowanie środków ochrony słuchu.**

**OSTRZEŻENIE:** Jeżeli poziom hałasu przekracza 85dB(A) należy zawsze stosować środki ochrony słuchu oraz, jeśli to konieczne, ograniczyć czas narażenia słuchu na nadmierny hałas. Jeśli poziom hałasu powoduje dyskomfort, nawet w przypadku zastosowania środków ochrony słuchu, niezwłocznie przestań korzystać z narzędzia i sprawdź czy środek ochrony słuchu jest prawidłowo zamontowany i zapewnia odpowiedni poziom tłumienia dźwięku w odniesieniu do poziomu hałasu wytwarzanego przez narzędzie.

**OSTRZEŻENIE:** Narażenie użytkownika na wibracje narzędzia może spowodować utratę zmysłu dotyku, drżnienie, mrowienie i zmniejszenie zdolności uchwytu. Długotrwałe narażenie może prowadzić do stanu przewlekłego. Jeśli jest to konieczne, ogranicz czas narażenia na wibracje i stosuj rękawice antywibracyjne. Nie korzystaj z urządzenia w trybie ręcznym w temperaturze niższej niż normalna komfortowa temperatura otoczenia, ponieważ zwiększy to efekt wywołany przez wibracje. Skorzystaj z wartości liczbowych podanych w specyfikacji dotyczącej wibracji, aby obliczyć czas trwania i częstotliwość pracy z narzędziem.

Poziom hałasu i drgań w specyfikacji określone są zgodnie z normą EN60745 lub podobnymi normami międzynarodowymi. Wartości te reprezentują korzystanie z urządzenia w normalnych warunkach roboczych.

Niebała konserwacja, nieprawidłowy montaż lub nieprawidłowe użytkowanie urządzenia mogą spowodować wzrost poziomu hałasu oraz wibracji.

[www.osha.europa.eu](http://www.osha.europa.eu) dostarcza informacji na temat poziomów hałasu i wibracji w środowisku pracy, które mogą być przydatne dla użytkowników prywatnych korzystających z urządzenia przez długi czas.

## Ogólne instrukcje dotyczące bezpieczeństwa użytkowania elektronarzędzia

**OSTRZEŻENIE!** Zawsze należy się stosować do podstawowych zasad korzystania z elektronarzędzi (w tym informacji na temat bezpieczeństwa ujętych w niniejszej instrukcji) podczas ich użytkowania dla zmniejszenia ryzyka pożaru, porażenia prądem obrażeń ciała. Należy przeczytać wszystkie instrukcje przed rozpoczęciem pracy oraz zachować ją na przyszłość.

**OSTRZEŻENIE:** Urządzenie nie jest przeznaczone do użytkowania przez osoby (w tym dzieci) o ograniczonej sprawności fizycznej lub umysłowej, lub o braku doświadczenia i wiedzy, chyba, że będą one nadzorowane lub zostaną poinstruowane na temat korzystania z urządzenia przez osobę odpowiedzialną za ich bezpieczeństwo. Należy pilnować, aby dzieci nie wykorzystywały urządzenia, jako zabawki.

**OSTRZEŻENIE:** Należy używać elektronarzędzia, akcesoriów oraz innych przyrządów zgodnie z tą instrukcją, biorąc pod uwagę warunki pracy oraz rodzaj pracy, który ma być wykonywany. Korzystanie z elektronarzędzi niezgodnie z ich przeznaczeniem może doprowadzić do niebezpiecznych sytuacji.

Termin „elektronarzędzie” odnosi się do urządzenia zasilanego sieciąwo (przewodowego) lub urządzenia zasilanego za pomocą baterii (beprzewodowego).

## 1 - Utrzymywanie miejsca pracy w czystości - Brak porządku sprzyja wypadkom

### 2 - Przemysłany obszar pracy

- Nie wystawiać urządzeń na deszcz
- Nie korzystać z narzędzi w miejscach wilgotnych i mokrych
- Miejsce pracy powinno być dobrze oświetlone
- Nie używać narzędzi w obecności cieczy palnych lub gazów

### 3 - Ochrona przed porażeniem prądem elektrycznym - Należy unikać kontaktu elementów uziemionych (jak np. grzejniki, kuchenki, lodówki)

### 4 - Ochrona osób postronnych - Nie wolno pozwolić osobom postronnym zwracać dzieciom, na korzystanie z narzędzia, dotykaniu prądu, ani zbliżanie się do miejsca pracy.

### 5 - Przechowywanie nieużywanych urządzeń - Podczas niekorzystania z narzędzi, należy je przechowywać w suchym i bezpiecznym miejscu z dala od dzieci

### 6 - Nie przeciążanie urządzeń - Zaleca się pracę w tempie dla lepszej eksploatacji i bezpieczeństwa pracy narzędzi.

### 7 - Korzystanie z odpowiednich narzędzi - Nie wolno używać drobnych narzędzi do dużych prac, ani używać narzędzi nieprzeznaczonych do danych celów, np. korzystania z piły tarczowej do cięcia gałęzi lub pni

### 8 - Odpowiedni ubiór

- Nie należy zakładac do pracy z elektronarzędziem luźnej odzieży ani biżuterii
- Należy nosić odpowiednie obuwie podczas pracy na zewnątrz.
- Nosić osłonę ochronną na długie włosy

### 9 - Korzystanie z środków ochrony

- Use safety glasses Należy nosić okulary ochronne
- Należy nosić środki ochrony dróg oddechowych

**OSTRZEŻENIE:** Nie noszenie odpowiednich środków ochrony może spowodować uszkodzenie ciała bądź doprowadzić do urazu.

### 10 - Podłączenie system ssącego - Jeśli narzędzie jest wyposażone w krociec ssący do odsysania pyłu, należy się upewnić, że jest przyłączone i prawidłowo zamocowane do system ssącego

### 11 - Nie wolno ciągnąć przewodu zasilającego - Nigdy nie należy szarpać przewodu zasilającego, w celu odłączenia go od gniazda. Należy utrzymywać go z dala od ciepła, oleju i ostrych krawędzi. Uszkodzony bądź splątany przewód zwiększa ryzyko porażenia prądem.

### 12 - Asekuracja - Kiedy jest to możliwe należy użyć zacisków bądź imadła, zwiększając to komfort i bezpieczeństwo operatora.

### 13 - Nie należy się wychylać - Należy utrzymywać balans i równowagę ciała podczas pracy

### 14 - Konserwacja narzędzi

- Należy utrzymywać narzędzie w czystości i dobrze naostrzone. Zadbane narzędzia tnące z ostrymi krawędziami tnącymi rzadziej się zacinają i łatwiej nimi sterować
- Postępowanie zgodne z instrukcjami smarowania i wymiany akcesoriów
- Należy systematycznie dokonywać kontroli przewodów zasilających w razie jakichkolwiek uszkodzeń należy je naprawić w autoryzowanym serwisie
- Należy systematycznie dokonywać kontroli przewodów przedłużających i wymienić w razie uszkodzenia
- Należy utrzymywać uchwyty w czystości

**OSTRZEŻENIE:** Wiele wypadków została spowodowana przez niewłaściwą ich konserwację.

### 15 - Odłączac narzędzie z zasilania - Podczas niekorzystania z elektronarzędzia, przed oddaniem do naprawy, podczas wymiany akcesoriów, ostrzy i innych oprzyrządzeń zawsze należy odłączyć elektronarzędzie od zasilania.

**OSTRZEŻENIE:** Korzystanie z akcesoriów i innego wyposażenia niezalecanego przez producenta może spowodować ryzyko powstania obrażeń

### 16 - Usunięcie kluczy regulacyjnych - Przed włączeniem zasilania zawsze należy się upewnić o usunięciu kluczy z urządzenia.

### 17 - Unikanie przypadkowego włączenia - Zawsze należy się upewnić, że przełącznik zasilania jest w pozycji "off" podczas podłączenia do gniazdzka sieciowego lub włożeniu akumulatora, bądź podczas podnoszenia lub przenoszenia elektronarzędzia

**OSTRZEŻENIE:** Niezamierzony uruchomienie urządzenia może spowodować poważne obrażenia.

### 18 - Używanie przedłużaczy na zewnątrz tylko do tego przeznaczonego

- Podczas korzystania z elektronarzędzia na zewnątrz należy używać przedłużaczy przeznaczonych specjalnie do stosowania na dworze, co zmniejsza ryzyko porażenia prądem

### 19 - Zachowanie czujności

- Należy uważać na to się robi, nie wolno korzystać z elektronarzędzia, gdy jest się zmęczonym
- Nie wolno korzystać z urządzenia będąc pod wpływem środków odurzających bądź leków

**OSTRZEŻENIE:** Chwila nieuwagi podczas użytkowania elektronarzędzia może spowodować poważne obrażenia ciała.

## 20 - Sprawdzanie uszkodzonych części

- Przed dalszym korzystaniem z urządzeń należy się upewnić o poprawności ich działania
- Należy sprawdzić ustawienie ruchomych części, ich oprawy, pęknięcie montażu oraz wszelkich innych warunków, które mogą mieć wpływ na jego działanie
- Osłona lub inne części, które zostały uszkodzone powinny zostać naprawione lub wymienione przez autoryzowany serwis, chyba, że zaznaczono inaczej w niniejszej instrukcji
- Uszkodzone przełączniki należy wymienić w autoryzowanym centrum serwisowym

**OSTRZEŻENIE:** Nie wolno korzystać z urządzenia, jeśli przełącznik on/off nie działa prawidłowo. Przełącznik musi zostać naprawiony przed dalszym użyciem narzędzia.

### 21 - Naprawa urządzenia przez wykwalifikowaną osobę - Niniejsze elektronarzędzie jest zgodne z odpowiednimi normami i zasadami bezpieczeństwa. Naprawa powinna mieć miejsce tylko u wykwalifikowanej osoby, w przeciwnym razie może to spowodować niebezpieczeństwo podczas użytkowania

**OSTRZEŻENIE:** Podczas serwisowania należy używać tylko identycznych części zamiennych.

**OSTRZEŻENIE:** Jeśli przewód zasilający jest uszkodzony musi zostać wymieniony przez producenta lub autoryzowane centrum serwisowe.

### 22 - Dopasowanie wtyczki zasilającej do gniazda sieciowego - Nigdy nie wolno modyfikować wtyczki w jakikolwiek sposób, ani stosować żadnych przejściówek z uziemieniem (uziemionych elektronarzędzi). Oryginalne i pasujące wtyczki zmniejszają ryzyko porażenia prądem.

### 23 - Podczas korzystania z urządzenia na zewnątrz należy korzystać z wyłącznika różnicoprądowego (RCD) - Korzystaj z wyłącznika RCD co zmniejszy porażenie prądem

**UWAGA:** Określenie "wyłącznik RCD" może zostać zastąpione przez termin "obwód doziemny" (GFCI) lub wyłącznik różnicowy (ELCB)

**UWAGA:** W przypadku korzystania z urządzenia w Australii lub Nowej Zelandii, zalecane jest zasilanie urządzenia TYLKO z wykorzystaniem wyłącznika różnicowoprądowego (RCD) o znamionowym prądzie różnicowym nieprzekraczającym 30 mA

**OSTRZEŻENIE:** Przed podłączeniem narzędzia do źródła zasilania (gniazda zasilania wyłącznika sieciowego, sieci itp.) należy upewnić się, że napięcie zasilania jest takie samo, jak podano na tabliczce znamionowej urządzenia. Źródło zasilania o napięciu większym niż napięcie określone dla narzędzia może spowodować poważne obrażenia użytkownika oraz uszkodzenie narzędzia. W przypadku wątpliwości nie podłączac urządzenia do danego źródła zasilania. Korzystanie ze źródła zasilania o napięciu mniejszym niż napięcie określone na tabliczce znamionowej jest szkodliwe dla silnika.

**Wtyczki spolaryzowane (tylko Dla Ameryki Północnej), aby zmniejszyć ryzyko porażenia prądem, niniejsze urządzenie posiada spolaryzowane wtyczki (jeden bolec jest szerszy od drugiego). Wtyczka będzie pasować do spolaryzowanego gniazdzka sieciowego, jeśli nie pasuje należy odwrócić wtyczkę, jeśli nadal nie pasuje należy się skontaktować z wykwalifikowanym elektrykiem, aby zainstalować odpowiednie gniazdko, gdyż nie wolno zmieniać wtyczki w jakikolwiek sposób.**

## Bezpieczeństwo korzystania z ostrzałki wodnej wolnoobrotowej

 **OSTRZEŻENIE!**

- Trzymaj elektronarzędzia za izolowane uchwyty, podczas pracy elektronarzędzie może się natknąć i przeciąć ukryty przewód w ścianie, bądź własny przewód zasilania. Akcesoria tnące mające kontakt z przewodami pod napięciem, sprawiają, że metalowe elementy stają się przewodnikami prądu i grożą porażeniem prądem.
  - Maszyna posiada konstrukcję klasy I (uziemienie ochronne) i jest wyposażona w 3-rzędziowy przewód z wtyczką. Jeśli przewód, bądź wtyczka zostały uszkodzone, produkt powinien zostać naprawiony przez autoryzowane Centrum Serwisowe, aby uniknąć wszelkiego ryzyka.
  - Zaleca się aby narzędzie było zasilane przez wyłącznik różnicoprądowy (RCD) mający wartość resztkową działanie nie przekraczającą 30 mA, bądź mnej.
- a) Upewnij się, że obwody elektryczne spełniają wymogi uziemienia urządzenia. Nie wolno podłączać urządzenia do obwodów elektrycznych bez gniazdzka z uziemieniem lub bez wyłącznika lub bezpiecznika. W przypadku wątpliwości dotyczących bezpiecznego podłączenia urządzenia skonsultuj się z wykwalifikowanym specjalistą. Nieprawidłowe lub uszkodzone połączenia elektryczne mogą stanowić przyczynę porażenia prądem, pożaru i uszkodzenia urządzenia.
- b) Należy stosować odpowiednie środki ochrony osobistej, w tym odpowiednie gogle i maski przeciwpyłowe. NIE WOLNO zakładać luźnej odzieży, biżuterii, należy związywać długie włosy. NIE WOLNO jeść, pić i palić papierosów w obszarze roboczym. Nie wolno zezwalać dzieciom na przebywanie w pobliżu urządzenia.

- c) **Należy ZAWSZE przybierać stabilną pozycję ciała podczas obsługi urządzenia.** *NIGDY nie pochylał się lub nie wychylał się ponad obracającą się kółka. Bądź ZAWSZE przygotowany na reakcję w przypadku odbicia narzędzia. W zależności od kierunku ustawienia oraz obrotów ściernicy możliwe jest wyrwanie przedmiotu obróbki z rąk operatora i odrzucenie go w jego kierunku.*
- d) **Urządzenie zostało zaprojektowane w celu ostrzenia narzędzi oraz zwykłych noży kuchennych. Nie należy stosować go do ostrzenia innych przedmiotów, lub innych materiałów niestosowanych w ostrzach narzędziowych.**
- e) **Ostrzenie może być przeprowadzane wyłącznie przez osoby zaznajomione z procedurami ostrzenia, niezbędnymi technikami oraz związanymi z nimi zagrożeniami.** *Niniejszy podręcznik opisuje jedynie ogólne sposoby użytkowania urządzenia i nie może zastąpić formalnego wykształcenia w zakresie obróbki metali i ostrzenia narzędzi lub praktyki.*
- f) **W przypadku pojawienia się wątpliwości dotyczących użytkowania urządzenia w celu bezpiecznego ostrzenia narzędzi zgodnie z zasadami i przepisami, PRZERWUJ korzystanie z urządzenia.**
- g) **Należy ZAWSZE przestrzegać wytycznych producenta narzędzia dotyczących ostrzenia i konserwacji.** *Jeśli wytyczne te nie są jasne, należy zwrócić narzędzie do producenta w celu nastrzenia.*
- h) **NIGDY nie ostrz ostrzy, które nie powinny być ostrzone.** *Niektóre ostrza (np. ostrza elektronarzędzi) muszą być wymieniane po stopieniu, zużyciu lub w przypadku uszkodzenia i nie należy ostrzyć ich ponownie lub stosować ponownie.*
- i) **Niektóre ostrza narzędzi ręcznych lub elektronarzędzi posiadają skomplikowane kształty.** *Jeśli ostrzenie takiego ostrza jest dozwolone, należy ostrzyć je jedynie z zachowaniem oryginalnego kształtu. NIE WOLNO zmieniać oryginalnych parametrów ostrzy. W przypadku wątpliwości dotyczących zachowania parametrów ostrzy należy przekazać je od ostrzenia producentowi lub wyszkolonemu specjalście.*
- j) **Maszyny do obróbki metalu są potencjalnie niebezpieczne, jeśli nie są wykorzystywane prawidłowo.** *Należy ZAWSZE stosować się do ogólnie przyjętych zasad i procedur w zakresie działania maszyn do obróbki metalu oraz wykorzystania narzędzi ręcznych.*
- k) **Należy zawsze stosować PRAWDŁOWE akcesoria do ostrzenia poszczególnych ostrzy.** *Nie wolno zmieniać akcesoriów lub uchwyty mocujących. Nie wolno stosować akcesoriów skonstruowanych samodzielnie lub modyfikować urządzenia. Urządzenie to może być nieodpowiednie do danego zadania, jeżeli akcesoria zaprojektowane do konkretnych zadań ostrzenia są niedostępne. NIE WOLNO ostrzyć narzędzi z wolnej ręki.*
- l) **Przed każdym użyciem dokładnie sprawdź urządzenie, tarcze, kółka i akcesoria.** *Korzystanie z uszkodzonych kółk ściernych jest BARDZO niebezpieczne i może powodować poważne obrażenia operatora i osób znajdujących się w pobliżu urządzenia.*
- m) **Kółka ściérne muszą być dobrze utrzymane i posiadać RÓWNĄ powierzchnię ściérną.** *W przypadku, gdy powierzchnia wykazuje nierównomierne zużycie, należy wyrównać ją za pomocą osłki lub specjalnego urządzenia do obciążania ściérni.*

## Prezentacja produktu

1. Ściérnica skórzana
2. Pionowe uchwyty ramienia wspornikowego
3. Pokrétło blokujące
4. Przełącznik ON/OFF (Włączony/Wyłączony)
5. Koryto na wodę
6. Kamień szlifierski
7. Podkładka metalowa (2 szt.)
8. Nakrétka blokująca
9. Poziome uchwyty ramienia wspornikowego
10. Pokrétło regulacji momentu obrotowego

### Akcesoria załączone do zestawu:

11. Ramię wspornikowe
12. Regulator wysokości ramienia wspornikowego
13. Uchwyt do ostrzy prostych (TWSSJ)
14. Osłka (TWSSG)
15. Pasta osłkowa
16. Kluczek 19mm
17. Prowadnica kątowa (TWSGAJ)

## Zastosowanie zgodne z przeznaczeniem

Urządzenie przeznaczone do wolnego ostrzenia na mokro oraz wygładzania różnorodnych urządzeń i ostrzy z wykorzystaniem odpowiednich uchwytów mocujących (opcjonalnie).

**WAŻNE:** Urządzenie nie jest przeznaczone do przeksztalcenia, naprawy lub pokrycia nadmierne uszkodzonych ostrzy. Produkt jest przeznaczony wyłącznie do ostrzenia.

## Rozpakowanie narzędzia

- Ostrośnie rozpakuj i sprawdź narzędzie. Zapoznaj się ze wszystkimi mechanizmami i funkcjami.
- Upewnij się, że narzędzie zawiera wszystkie części i są one w dobrym stanie. Jeśli brakuje pewnych części lub są one uszkodzone, należy uzupełnić lub wymienić je przed rozpoczęciem korzystania z narzędzia.

## Przygotowanie do eksploatacji

### Mocowanie kamienia szlifierskiego i koryta na wodę

1. Umieść podkładkę metalową (7) na wrzecionie, tak aby jej profilowanie było odwrócone od korpusu urządzenia.
  2. Luźno nałóż kamień szlifierski (6) na wrzeciono, tak, aby strona posiadająca zagłębienie była odwrócona od korpusu urządzenia (jak przedstawiono na ilustracji).
  3. Zatknij koryto na wodę (5) w odpowiedniej pozycji. Umieść kamień szlifierski w odpowiedniej pozycji w odniesieniu do jego rozmiaru, aby upewnić się, że obraca się on w sposób swobodny i jednocześnie sięga poniżej maksymalnego poziomu wody (oznaczonego na korycie).
  4. Umieść drugą podkładkę metalową (7) na wrzecionie, tak, aby jej profilowanie zwrócone było w stronę kamienia szlifierskiego.
  5. Nałóż nakrétkę blokującą (8). Mocno dokrétć ją za pomocą klucza (16)
- Uwaga:** Wrzeciono posiada gwint odwrócony, należy dokrétć nakrétkę w lewo.
6. Kilkakrotnie rúcznie obróć kamień szlifierski, aby upewnić się, że porusza się on w sposób swobodny i prawidłowy.

### Ściérnica skórzana

1. Urządzenie wyposażone jest w ściérnicę skórzaną (1).
- Zanim rozpoczniesz korzystanie z urządzenia upewnij się, że ściérnica jest odpowiednio zamocowana.
3. Przekrétć pokrétło blokujące (3) w prawo w celu dokrétczenia elementu.
- Uwaga:** Należy dokrétć rúcznie.
- UWAGA:** Profiltowana skórzana ściérnica utrzymana wygładzająca możliwa do zakupienia, jako opcjonalne akcesorium. Patrz podrócznik "Profiltowana skórzana ściérnica wygładzająca" w celu uzyskania szczególnych informacji.

### Ustawianie urządzenia

- Zainstaluj urządzenie na stabilnym podłożu, tak aby wszystkie cztery nóżki zostały odpowiednio umieszczone na powierzchni.
- Uwaga:** Urządzenie wyposażone jest w gumowe stopki zmniejszające wibracje. Umieść je na powierzchni roboczej, która nie powoduje lub nie zwiększa drgań.
- Upewnij się, że obszar roboczy jest odpowiednio oświetlony, a wokół urządzenia jest wystarczająco dużo miejsca i nie występują żadne przeszkody.

### Napełnianie koryta na wodę

1. Napełnij koryto na wodę (5) czystą, zimną wodą, aż do oznaczenia „MAX WATER LEVEL” (Maksymalny poziom wody) znajdującego się na ścianie zbiornika.
2. Podczas korzystania z urządzenia upewnij się, że w korycie znajduje się wystarczająca ilość wody umożliwiająca zwilżanie powierzchni kamienia szlifierskiego (6).

### Załączanie układu napędowego

1. Dokrétć pokrétło regulacji momentu obrotowego (10) krétcąc w prawo, aż do kółka zaczynając pracować.
2. W razie konieczności dodatkowego obrotu, przekrétć pokrétło odrobnie, aby zwiększyć, aby zwiększyć nacisk na kółka napędowe.
3. Po zakończeniu użycia, należy zawsze odkrétć pokrétło regulacji momentu obrotowego.

### Korzystanie z osłki

Osłka (14) pozwala na nałożenie powłoki ściérnej na kamień szlifierski, umożliwiającej szlifowanie cienkoziarniste lub gruboziarniste:

W celu szlifowania gruboziarnistego dla usunięcia dużej ilości materiału w szybki sposób (np. w celu nadawania kształtu ostrzom):

- Przyłóź szorstką stroną osłki do kamienia szlifierskiego w celu nadania szorstkości powierzchni szlifierskiej

W celu szlifowania cienkoziarnistego dla ostrzenia ostrzy:

- Przyłóż gładką stroną oselki do kamienia szlifierskiego w celu wygładzenia powierzchni. Funkcja ta nadaje się idealnie do ostrzenia ostrzy w przygotowaniu do polerowania końcowego krawędzi tnącej na ścierncy skórzanej.

## Corzystanie z uchwytu do ostrzy prostych

Uchwyt do ostrzy kwadratowych stosowany jest w połączeniu z ramieniem wspornikowym (11) i prowadnicą kątową (17), w celu ustawienia ostrza pod prawidłowym kątem podczas ostrzenia.

1. Poluzuj pokrętła uchwytu do ostrzy prostych (13).
2. Umieść ostrze w uchwycie w taki sposób, aby krawędź ostrza znajdowała się obok ograniczników końcowych (Zdj. A)
3. Dokręć pokrętła, aby unieruchomić ostrze.

## Corzystanie z ramienia wspornikowego

- Ramie wspornikowe (11) może zostać przyłączone w celu szlifowania zgodnie z kierunkiem obrotów kamienia szlifierskiego lub w przeciwnym kierunku.

**W celu szlifowania w kierunku przeciwnym do kierunku obrotów koła szlifierskiego:**

1. Umieść ramie wspornikowe (11) w uchwytach pionowych (2) (Zdj. B)

**W celu szlifowania i wygładzania w kierunku zgodnym z kierunkiem obrotów koła szlifierskiego:**

1. Umieść ramie wspornikowe (11) w uchwytach poziomych (9) (Zdj. C)
- OSTRZEŻENIE:** Wygładzanie za pomocą ściernicy musi być wykonywane **WYŁĄCZNIE** w kierunku zgodnym z kierunkiem obrotów koła szlifierskiego.
- Szlifowanie w kierunku przeciwnym do kierunku obrotów koła szlifierskiego usuwa większą ilość materiału w szybszy sposób niż szlifowanie zgodnie z kierunkiem obrotów koła.
  - Szlifowanie w kierunku zgodnym z kierunkiem obrotów koła szlifierskiego stosowane jest w przypadku ostrzenia precyzyjnego ostrzy niewielkich narzędzi oraz do wygładzania.
  - Dokładnie wypróbuj ustawienia dla różnych rodzajów i rozmiarów ostrzy, aby osiągnąć odpowiedni kształt ostrzenia i upewnić się, że ostrze przylega całą krawędzią do powierzchni kamienia szlifierskiego.
  - W przypadku ostrzenia ogólnego, umieść ramie wspornikowe w uchwytach pionowych i ostrz ostrze w kierunku przeciwnym do kierunku obrotów kamienia szlifierskiego.
  - **NIGDY** nie instaluj ramienia wspornikowego w uchwytach pionowych w przypadku wygładzania na ściernicy skórzanej. Wygładzanie ostrza w kierunku przeciwnym do kierunku obrotów ściernicy spowoduje poważne uszkodzenia koła ściernicy.

## Corzystanie z prowadnicy kątowej

- Prowadnica kątowa (17) umożliwi odpowiednio ustawienie ostrza pod odpowiednim kątem w celu ostrzenia.

1. Zamocuj ostrze w uchwycie do ostrzy prostych (13) i umieść ramie wspornikowe w uchwycie.

**Uwaga:** Prowadnica kątowa może być użyta w połączeniu z innymi przyrządami Triton. Patrz podręcznik 'Akcesoria', aby uzyskać więcej informacji.

2. Za pomocą miarki w zewnętrznej prowadnicy kątowej zmierz kąt skosu ostrza.
3. Poluzuj pokrętło blokujące i dostosuj go tak, aby czarne strzałki zwały się z prawidłowym oznaczeniem średnicy kamienia szlifierskiego (Zdj. D)
4. Następnie ustaw wskaźnik na żądanej wartości kąta skosu ostrza (według pomiaru wykonanego w kroku 2 powyżej) i dokręć kołnierzy blokujący w celu zablokowania (Zdj. E)
5. Nawlec uchwyt do ostrzy prostych na ramie wspornikowe, tak, aby ostrze oparto się na kamieniu szlifierskim.
6. Umieść zakrzywioną stopkę prowadnicy kątowej na kamieniu szlifierskim oraz płaską część wskaźnika na ostrzu (Zdj. E)
7. Za pomocą regulatora wysokości ramienia wspornikowego (12) dostosuj wysokość ramienia wspornikowego, aż płaska część wskaźnika kątomierza oprze się całkowicie na ostrzu.
8. Kąt ostrzenia ustawiony jest prawidłowo.

## Instrukcja obsługi

### Ważne uwagi dotyczące bezpieczeństwa:

- Podczas korzystania z narzędzia należy zawsze stosować środki ochrony osobistej, w tym ochraniacze oczu oraz odpowiednią maskę przeciwpyłową.
- Należy zakładać rękawice odporne na przecięcia oraz obchodzić się z ostrzami z zachowaniem największej ostrożności.
- Nie wolno sprawdzać ostrości ostrza za pomocą palca (lub innej części ciała).
- Kamień szlifierski oraz ściernica obracają się w kierunku oznaczonym strzałką zniknącą u góry urządzenia, obok uchwytów poziomych.
- Przed rozpoczęciem pracy upewnij się, że koryto na wodę zamocowane jest prawidłowo oraz napełnione wodą w wystarczającym stopniu. Regularnie sprawdzaj poziom wody i uzupełniaj wodę, jeśli jest to konieczne. **NIGDY** nie ostrz ostrze na sucho, może to stanowić niebezpieczeństwo.

- Upewnij się, że powierzchnia kamienia szlifierskiego jest równa oraz posiada ziarnistość odpowiednią dla danego zadania.
- Przed każdym uruchomieniem urządzenia upewnij się, że kamień szlifierski obraca się w sposób swobodny.
- W przypadku zainstalowania nowego koła szlifierskiego pozostaw je uruchomione przez minutę przed rozpoczęciem ostrzenia. Podczas uruchamiania stój z boku urządzenia.

## Włączanie i wyłączanie

1. Upewnij się, że przełącznik On/Off (Włączony/Wyłączony) (4) znajduje się w pozycji OFF (O).
2. Podłącz narzędzie do źródła zasilania.
3. Aby włączyć urządzenie nacisnij przełącznik On/Off (Włączony/Wyłączony) i ustaw go w pozycji włączony (I).
4. Aby wyłączyć urządzenie nacisnij przełącznik On/Off (Włączony/Wyłączony) i ustaw go w pozycji wyłączony (O).
5. W przypadku przerwania lub zakończenia pracy odłącz urządzenie od źródła zasilania.

## Ostrzenie

- Przykładaj ostrze do kamienia szlifierskiego z równomierną siłą nacisku.
- Przesuwaj uchwyt do ostrzy kwadratowych w przód i w tył wzdłuż ramienia wspornikowego, aby zapewnić równomierne szlifowanie ostrza i równomierne zużycie kamienia.
- Nie dociskaj zbyt mocno. Wystarczy jedynie delikatne dociskanie.

## Ostrzenie bez zastosowania uchwytu do ostrzy prostych

- Jeśli przedmiot obróbki jest zbyt duży, aby zmontować go w uchwycie, możliwe jest oparcie go na zamontowanym ramieniu wspornikowym, z krawędzią odwróconą od operatora. Pomocze to utrzymać ostrze nieruchomo pod żądanym kątem.
  - Przesuwaj ostrze w przód i w tył w poprzek kamienia szlifierskiego, aby zapewnić równomierne szlifowanie ostrza i równomierne zużycie kamienia.
- Uwaga:** Akcesoria takie jak przedłużenie ramienia wspornikowego (TWSSAE) i wiele uchwytów do poszczególnych narzędzi, np. uchwyt do długich noży (TWSLKI), są dostępne do nabycia u dystrybutorów narzędzi Triton (patrz opcje dodatkowe w celu uzyskania szczegółowych informacji). Podczas ostrzenia za pomocą tego urządzenia zalecane jest stosowanie odpowiednich uchwytów do poszczególnych narzędzi.

## Gładzenie ostrza za pomocą ściernicy

- Po zakończeniu ostrzenia usuń zadziory i nadaj ostrzu gładką i ostrą krawędź za pomocą ściernicy skórzanej.

**OSTRZEŻENIE:** Zawsze wygładzaj ostrze w kierunku zgodnym z kierunkiem obrotów koła. **NIGDY** nie wygładzaj go w kierunku przeciwnym.

1. Podczas ustawiania maszyny upewnij się, że urządzenie jest odłączone od źródła zasilania.
2. Zamocuj ramie wspornikowe (11) i uchwyt, jak pokazano na (Rys C). Za pomocą prowadnicy kątowej sprawdź, czy kąt ostrzenia jest prawidłowy.
3. Nałóż spora ilość pasty oselkowej (15) bezpośrednio na ściernicę skórzaną (1). Podczas wygładzania pasta zostanie rozprzodowana na kole.
4. Włącz urządzenie i przesuwaj ostrze w poprzek powierzchni ściernicy, pamiętając, aby przynajmniej połowa szerokości ściernicy zawsze dotykała ostrza.
5. Zaczekaj aż ściernica zacznie wygładzać ostrze. Nie dociskaj ostrza zbyt mocno.
6. Podobnie jak podczas ostrzenia, przesuwaj uchwyt do ostrzy kwadratowych w przód i w tył wzdłuż ramienia wspornikowego, aby zapewnić równomierne wygładzanie.
7. Nie wygładzaj ostrza bez zastosowania pasty oselkowej. W przypadku wygładzania wielu ostrzy możliwa jest konieczność uzupełnienia pasty na kole. Przed uzupełnieniem pasty wyłącz urządzenie i zdejmij ostrze z koła.

## Gładzenie bez zastosowania uchwytu do ostrzy prostych

- Jeśli przedmiot obróbki jest zbyt duży, aby zmontować go w uchwycie, możliwe jest oparcie go na zamontowanym ramieniu wspornikowym, z krawędzią odwróconą od operatora. Pomocze to utrzymać ostrze nieruchomo pod żądanym kątem.
- Przesuwaj ostrze w przód i w tył wzdłuż ramienia wspornikowego, aby zapewnić równomierne wygładzanie.

## Usuwanie rys produkcyjnych

- W wyniku procesu produkcyjnego na powierzchni ostrza mogą znajdować się rysy.
- Możliwe jest ich usunięcie poprzez przyłożenie powierzchni ostrza do bocznej strony kamienia szlifierskiego.
- Wolno przesuwaj powierzchnię ostrza po bocznej powierzchni kamienia. Nie dociskaj zbyt mocno, nie dotykaj kamienia palcami.
- Wykonaj tę czynność zanim rozpoczniesz ostrzenie.

## Wykańczanie obróbki

1. Odłącz układ napędowy luzując pokrętkę regulacji momentu obrotowego (10). Pomóż to zachować idealny kształt koła napędowego.
2. Opróżnij koryto na wodę

**OSTRZEŻENIE:** NIGDY nie pozostawiaj kamienia szlifierskiego w wodzie.

## Akcesoria

- Opcjonalny zestaw akcesoriów Liczne akcesoria, w tym wiele uchwytów do poszczególnych narzędzi oraz części wymiennych jest dostępny do nabycia u dystrybutorów narzędzi Triton.

Zdjęcie	Opcjonalne akcesoria / Części wymienne	Nr modelu
	Uchwyt do dłut	TWSLKJ
	Osełka do kamienia szlifierskiego (wymienne)	TWSSG
	Prowadnica kątowna (wymienne)	TWSGAJ
	Przyrządowanie do nożyczek	TWSSJ
	Przedłużka do ramienia podtrzymującego	TWSSAE
	Przyrządowanie do narzędzi rzeźbiarskich	TWSCJT
	Profilowana skórzana ściernica wyglądająca	TWSLHW
	Podpora płaska elementu ostrzonego	TWSTR
	Diamantowe narzędzie do zaprawy kamienia	TWSDTT
	Przyrządowanie do dłut tokarskich	TWSTGJ
	Przyrządowanie do noży strugarskich	TWSPCJ
	Przyrząd do ostrzy prostych (wymienne)	TWSEJ
	Diamantowy kamień szlifierski (wymienne)	TWSDW
	Pokrowiec na urządzenie	TWSWSC
	Pasta osekłowa do ściernic skórzanych (wymienne)	TWSMP

- Zapasowe koła szlifierskie i ściernice są dostępne u dystrybutorów narzędzi Triton; oryginalne części zamienne Triton są dostępne na stronie internetowej [toolsparsonline.com](http://toolsparsonline.com)

## Przyrządowanie do długich noży (TWSLKJ)

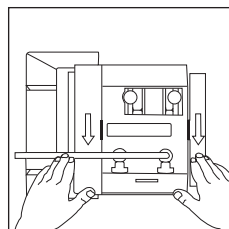
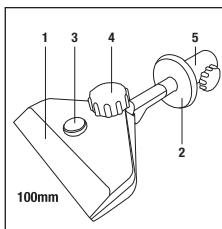

### Przedstawienie produktu

1. Zacisk ostrza
2. Regulowany ogranicznik przyrządu
3. Śruba regulacji grubości ścisiku
4. Pokrętko dokręcenia przyrządu
5. Pokrętko regulacji ogranicznika

### Korzystanie z przyrządowania do długich noży:

- Zacisk ostrza (1) jest przeznaczony do utrzymania noża każdej grubości, dzięki w pełni regulowanej śrubie grubości ścisiku (3)
- Regulowany ogranicznik przyrządu (2) może być przesunięty w zależności od potrzeby, dzięki pokrętku regulacji ogranicznika (5), po przesunięciu ogranicznika przyrządu należy dokręcić pokrętko (5)
- Zabłokuj przyrząd przez dokręcenie pokrętłem (4)
- Skorzystaj z ramienia wspornikowego, aby oprzeć przyrząd, po czym użyj regulowanego ogranicznika przyrządu do celu nieprzerwanego kontrolowania pracy ostrzenia noży.

**Uwaga:** Przyrząd został zaprojektowany do użycia z długimi nożami, takimi jak do filetowania. Ponieważ przyrząd do ostrzenia jest szeroki, zapewnia także dodatkowe wsparcie, wymagane do długich i cienkich ostrzy.

## Osełka do kamienia szlifierskiego (TWSSG)



Przeznaczona do zaprawiania kamienia szlifowania. Grubozbiarnista P220. Drobnozbiarnista P1000. Instrukcja użytkowania, patrz "Korzystanie z kamienia szlifierskiego".

## Prowadnica kąтова (TWSGAJ)

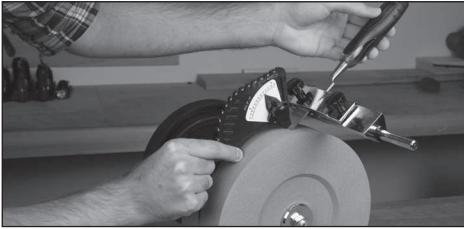

Przyrząd przeznaczony do ustawienia poprawnego kąta ostrzenia. Umożliwia powtórzeniowe szlifowanie dla poszczególnych katów stożkowych. Instrukcja korzystania. ( patrz 'Korzystanie z prowadnicy kątovej' )

## Oprzyrządowanie do nożycek (TWSSJ)

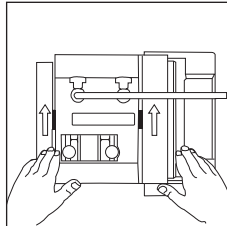
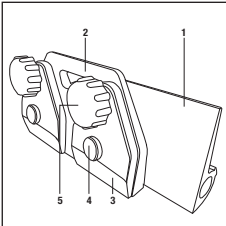
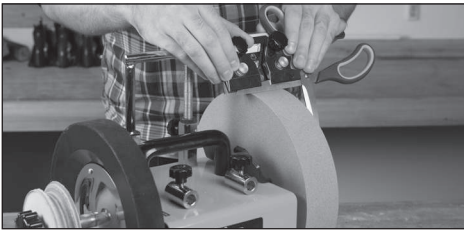

Przyrząd ostrze krawędzi tępym nożyczkom oraz nożycem ogrodowym. Podwójne zaciski do mocowania ostrza.

### Przedstawienie produktu

1. Płytkę wspierającą przyrząd
2. Uchwyt zacisku nożyca
3. Zaciski do nożyca
4. Śruba regulacji grubości ścisku
5. Pokrętko dokręcenia przyrządu

### Obsługa oprzyrządowania do nożycek:

- Uchwyt zacisku nożyca (2) jest wyposażony w 2 zaciski(3). Standardowo, zacisk po prawej stronie jest wystarczający; jednakże dla większych noży, czy też nożycek, drugi zacisk również może być wykorzystany
- 6. Dostosuj zacisk nożycek do ich grubości. Odkręć pokrętko dokręcenia przyrządu (5), a następnie śrubę regulacji grubości ścisku (4). Włóż nożycki i dokręć.
- Płytkę wspierającą przyrząd posiada powierzchnię, która pozwala na swobodne przesuwanie narzędzia podczas ostrzenia.

**WAŻNE:** NIE NALEŻY UŻYWAĆ ściernicy skórzanej do usuwania zadziórów z ostrza nożycek po użyciu kamienia szlifierskiego. W celu pozbycia się zadziórów, należy przeciągnąć ostrze po końcu kawałka drewna.

**Uwaga:** Ostrza strugarki elektrycznej (nie z węglika wolframu) są szlifowane w ten sam sposób jak ostrza nożycek. Jednakże w tym przypadku zalecane jest użycie ściernicy skórzanej.

## Ustawienie krawędzi kata skosu

- Skos krawędzi nożycek może zostać ustawiony poprzez dostosowanie płytki wspierającej przyrząd. Aby powtórzyć kąt, bądź ustawić nowy skos krawędzi, przy pomocy prowadnicy kątovej.

### Ten sam kąt krawędzi skosu :

1. Wsuń płytkę wspierającą przyrząd (1) ramię wspornikowe
2. Użyj czarnego pisaka do zaznaczenia skosu krawędzi ostrza nożycek; oprzyj przyrząd na płytce ze skosem krawędzi nożycek opartych na kamieniu szlifierskim, po czym przy pomocy ręki obróć kamień o ¼ obrotu
3. Sprawdź skos krawędzi, aby zobaczyć, jaka część z czarnym znakiem pisaka została zdrapana, a następnie dostosuj odpowiedni kąt
4. Ponownie przetestuj i obróć o ćwierć obrotu i wyreguluj płytkę wspierającą w razie potrzeby

### Nowy kąt krawędzi skosu :

1. Wsuń płytkę wspierającą przyrząd (1) ramię wspornikowe i dokręć
2. Skorzystaj z prowadnicy kątovej, aby dostosować oprzyrządowanie do nowego kąta ( patrz 'Korzystanie z prowadnicy kątovej' )

## Przedłużka do ramienia podtrzymującego (TWSSAE)

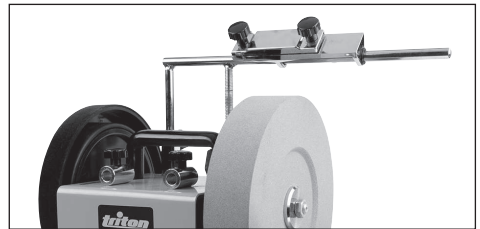

Mocowana do ramienia wspornikowego. Zapewnia jednoczesne wsparcie nad kamieniem szlifierskim i ściernicą skórzaną.

## Oprzyrządowanie do narzędzi rzeźbiarskich (TWSCTJ)

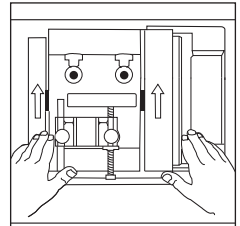
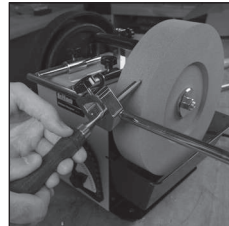

Przeznaczona do precyzyjnego ostrzenia narzędzi rzeźbiarskich oraz innych krótkich narzędzi. Umożliwia bezpieczne mocowanie przyrządu do szlifowania narzędzia. Wewnętrzny kształt 'V' automatycznie wyśrodkowuje narzędzie.

### Obsługa oprzyrządowania do narzędzi rzeźbiarskich:

1. Odkręć pokrętko zacisku i umieść odpowiednie dłuto
2. Przykręć pokrętko zacisku
3. Skorzystaj z prowadnicy kątovej (patrz 'Korzystanie z prowadnicy kątovej') oraz ramienia wspornikowego, aby ustawić ten sam kat, bądź nowy, w razie potrzeby
4. Uruchoom szlifierkę, od czasu do czasu sprawdzając czy krawędź została prawidłowo zaostrowana
5. Po zakończeniu szlifowania zaleca się użycie ściernicy skórzanej oraz profilowanej skórzanej ściernicy wyglądającej (TWSLHW opcjonalne akcesorium. W celu uzyskania informacji zaleca się przeczytanie paragrafu 'Profilowana skórzana ściernica wyglądająca')

**Uwaga:** Użyj osełki (patrz 'Korzystanie z osełki') do zmiany kamienia szlifierskiego na grubo, bądź drobno ziarnisty, w zależności od tego, jaka ziarność jest wymagana.

**Uwaga:** Zastosowanie ściernicy, może okazać się konieczne do usunięcia zadziórów podczas procesu szlifowania, w ten sposób efekty szlifowania są od razu widoczne.

**WAŻNE:** Należy korzystać z tego samego kąta na ściernicy skórzanej, co na kamieniu szlifierskim. Dostosuj ramie wspornikowe, aby ustawić ten sam kąt. Użyj czarnego pisaka, aby sprawdzić, w którym miejscu skóra styka się z narzędziem rzeźbiarskim, przez zaznaczenie skosu krawędzi, po czym obróć ściernicę kilka razy w odpowiednim kierunku i sprawdź, w którym miejscu pisak został zmaszany i dostosuj ramie wspornikowe.

**Uwaga:** Przedłużka do ramienia podtrzymującego (TWSSAE) idealnie się nadaje do oprzyrządowania do narzędzi rzeźbiarskich, ponieważ nie ma potrzeby wymiany ramienia wspornikowego. Dostęp do ściernicy skórzanej oraz kamienia szlifierskiego jest jednocześnie możliwe dzięki przedłużce do ramienia podtrzymującego (patrz 'Przedłużka ramienia podtrzymującego' w 'Akcesoriach' w celu odnalezienia bardziej szczegółowych informacji).

## Profilowana skórzana ściernica wygładzająca (TWSLHW)

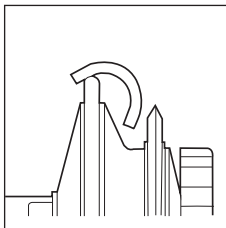
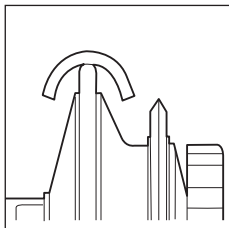
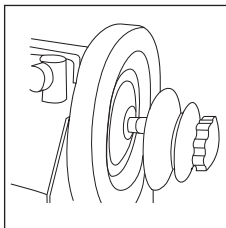
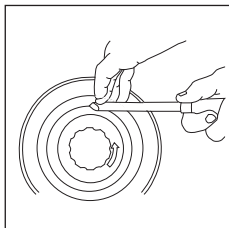
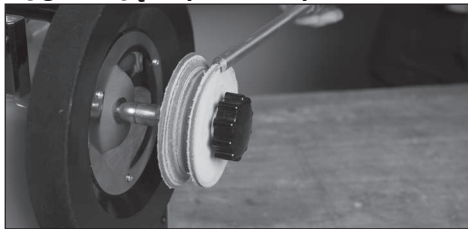

Produkt przeznaczony do gładzenia i polerowania wnętrza wyżłobień. Gładzenia/polerowania narzędzi typu V. Wykonana z garbowanej litej skóry.

**⚠ Ostrzeżenie:** Zawsze należy wygładzać narzędzie przy użyciu ściernicy skórzanej, bądź profilowanej ściernicy wygładzającej z dala od siebie. Nigdy nie należy tego robić w swoim kierunku, gdyż może to doprowadzić do obrażeń, bądź uszkodzenia ściernicy.

## Podpora płaska (TWSTR)

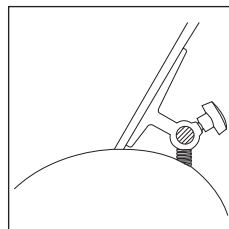
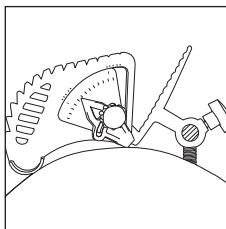
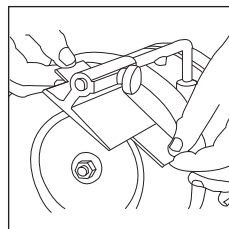
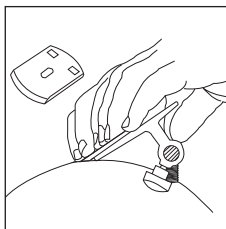
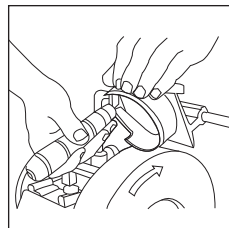
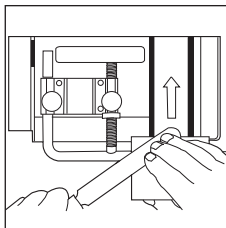
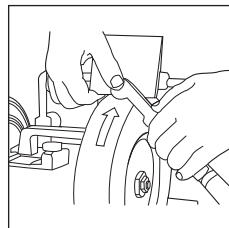
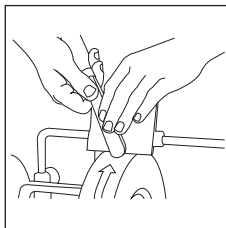
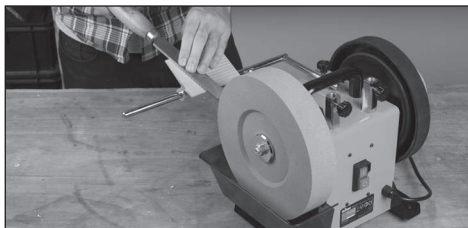

Produkt przeznaczony do ostrzenia szerokiego asortymentu narzędzi, zwłaszcza produktów wymagających większego kąta skosu. Stabilna podstawa.

### Obsługa podpory płaskiej:

1. Odkręć pokrętło i wsuń ramie wspornikowe
2. Dostosuj podporę oraz ramie wspornikowe na wymagany kąt ostrzenia

**Uwaga:** Prowadnica kątowa może być stosowana w połączeniu z podporą do ustawienia nowego kąta (patrz podrozdział 'Korzystanie z Prowadnicy kątowej').

**Uwaga:** Podpora może być używana razem ze skózaną ściernicą.



## Diamentowe narzędzie do zaprawy kamienia (TWSDTT)

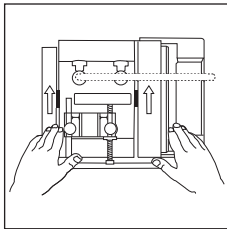

Szybkie przywrócenie powierzchni szlifowania. Tylna szyna kontroluje szybkość usuwania materiału.

### Przedstawienie produktu

1. Wkręt sześciokątny
2. Pokrętko
3. Diamentowa końcówka do zaprawiania kamienia
4. Pręt
5. Kwadratowy uchwyty

### Obsługa narzędzia do zaprawy kamienia:

1. Przymocuj oprzyrządowanie do ramienia wspornikowego, jak przedstawiono na zdjęciu, z końcówką do zaprawiania (3) zwrócona w kierunku powierzchni kamienia szlifierskiego
2. Dokręć pokrętkę (2)
3. Uruchoom ostrzałkę i użyj końca uchwyty (5) do kontrolowania ilości usuwanego materiału

**Uwaga:** Rozpocznij przy krawędzi kamienia szlifierskiego, po czym powoli przesuwaj się z pracą dokładnie, co 30 – 60 sekund.

**Uwaga:** W celu głębszego usunięcia materiału, należy wykonać mniejsze przejścia, jednak powtórzyć pracę po zakończeniu pierwszego. Mniejsze głębokości umożliwią gładzkie wykończenie.

## Oprzyrządowanie do dłut tokarskich (TWSTGJ)

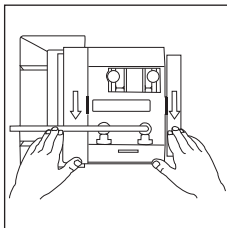
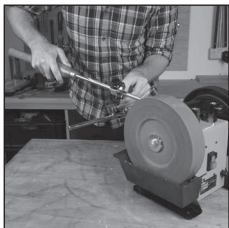

Przeznaczone do kontrolowanego i dokładnego ostrzenia narzędzi stolarskich.

1. Pokrętkła zabezpieczające szynę
2. Punkt wyłobienia
3. Punkt regulacji kąta
4. Uchwyty narzędziowy
5. Pokrętko zabezpieczające narzędzie
6. Punkt ostrzenia
7. Montażowa szyna prowadząca (górne ułożenie)

### Korzystanie z oprzyrządowania do dłut tokarskich:

• Produkt przeznaczony do ostrzenia ręcznych narzędzi złojących

**Uwaga:** Przyrząd składa się z dwóch części, punkt główny znajduje się w wyłobieniu, który jest zamontowany na szynie prowadzącej. Po prawidłowym ustawieniu, narzędzie może być obracane w wyłobieniu (2)

1. Zamontuj luźno przyrząd jak przedstawiono na zdjęciu
2. Dokonaj ustawienia kąta na montażowej szynie prowadzącej (7), punktu regulacji kąta (3), wysokości uchwyty narzędziowego (4) tak, aby spoczywało w miejscu ostrzenia (6) pod odpowiednim kątem,

3. Powoli obracaj przyrząd, upewniając się, że głowica jest delikatnie napięty względem punktu wyłobienia (2)

**Uwaga:** Przyrząd składa się z dwóch części, więc użytkownik może dostosować kąt oraz położenie narzędzi tokarskich, w zależności od kształtu oraz rozmiaru. W ten sposób są hartowane w celu zabezpieczenia uszkodzenia względem metalowego narzędzia.

## Oprzyrządowanie do noży strugarskich (TWSPCJ)

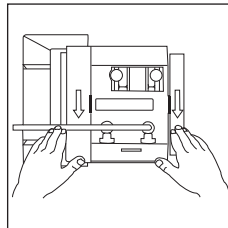
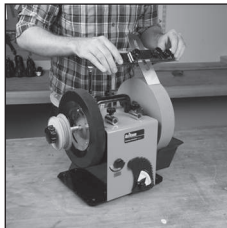

Zapewnia jednolite ostrzenie na płaskich noży strugarskich. Pochylny zapewnia lepszy efekt.

### Przedstawienie produktu

1. Pokrętko kontrolowania pochylenia
2. Pokrętko zaciśnięcia zacisku blatu
3. Zacisk ostrza
4. Sprężyna kontroli pochylenia
5. Otwory na ramię wspornikowe
6. Zawias pochylenia
7. Płytk kontrolna pochylenia

### Korzystanie z oprzyrządowania do noży strugarskich:

1. Odkręć obydwa pokrętkła zaciśnięcia zacisku blatu (2) i umieść noże strugarskie w ścisiku (3), upewnij się, że środek szczeliny noży jest wyrównany z zawiasem pochylenia (6), po czym przykręć obydwa ścisiki

**Uwaga:** Zaleca się sprawdzenie poprawności mocowania noża ścisiku przy pomocy ekerki. Ważne jest, aby ostrze zawsze było pod kątem prostym w stosunku do ramienia wspornikowego do gładkiego pochylenia ostrza.

2. Wsuń oprzyrządowanie do noży strugarskich do dwóch otworów na ramię (5)

**Uwaga:** Otwory na ramię wspornikowe są wyposażone w jeden zawias pochylny po lewej stronie, który został umieszczony, aby przyrząd nie kolidował z ramieniem wspornikowym podczas pracy. Ponadto należy się upewnić, że nóż został prawidłowo osadzony w zacisku, w ten sposób skośna krawędź, która ma być ostrzona, wystaje w prawidłową stronę z otworami na ramię wspornikowe po lewej stronie.

3. Skorzystaj z prowadnicy kątovej, aby dostosować oprzyrządowanie na odpowiedni kąt (patrz 'Korzystanie z prowadnicy kątovej')
4. Ustaw odpowiednie pochylenie poprzez obrócenie pokrętkła kontrolowania pochylenia na wymaganą głębokość, które działają jak blokady po każdej stronie przyrządu
5. Z uruchomioną ostrzałką, rozpocznij ostrzenie po lewej stronie kamienia szlifierskiego, przesuwając przyrząd od lewej do prawej, przy zastosowaniu przemiennego nacisku na płytkę kontrolną pochylenia (7) przez naciśnięcie w dół sprężyny regulacyjnej pochylenia

**Uwaga:** Aby uzyskać jednorodne pochylenie noża strugarskiego, podczas przesuwania się przyrządu w poprzek kamienia szlifierskiego, należy nałożyć nacisk na przeciwną stronę kierunku przesuwania się przyrządu. Na przykład, jeśli przyrząd się przesuwa do prawej, należy nałożyć ciśnienie na lewą sprężynę kontroli pochylenia, potem na prawą, jeśli przyrząd przesuwa się w lewo.

**WAŻNE:** Należy uważać, aby nie pchnąć przyrządu za naddo, aby nie wyszło poza ramię wspornikowe.

6. Po zeszlifowaniu wymaganej ilości materiału, zaleca się użycie skórzanej ściernicy wygładzającej, aby usunąć wszelkie zadziory i nierówności, a także wypolerować skos krawędzi.
7. Uwaga: Utrzymaj górny bok ostrza płaski do użycia skórzanej ściernicy wygładzającej. Alternatywnie, zastosuj większą ziarnistość, płaska oseska może być również zastosowana do usunięcia zadziorów i wszelkich nierówności. Istotne jest jednak, aby nie tworzyć wypukłości na górnej części noża.

## Przyrząd do ostrzy prostych (TWSSEJ)

Utrzymuje prawidłowy kąt ostrzenia. Łatwe i dokładne dopasowanie narzędzia. (Instrukcja użytkowania, patrz "Korzystanie z przyrządu do ostrzy prostych").



## Diamentowy kamień szlifierski (TWSDW)

Najwyższej jakości kamień szlifierski, który ostrzy stal wydajnie i niezawodnie. Jest to wymienny kamień dla istniejącego produktu. (Instrukcja mocowania, patrz "Mocowanie kamienia szlifierskiego")

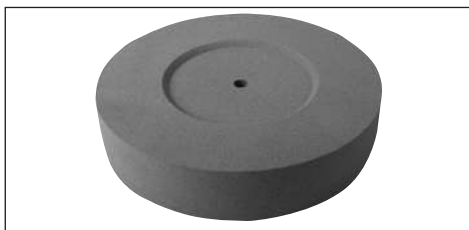

## Pokrowiec na urządzenie (TWSWSC)



Utrzymuje kurz i brud z dala od ostrzałki wodnej wolnoobrotowej, podczas przechowywania.

**WAŻNE:** Należy zawsze się upewnić, że ostrzałka została wyłączona i odłączona od zasilania przed założeniem pokrowca.

**Uwaga:** Zawsze należy opróżnić wodę po zakończeniu pracy. Nigdy nie pozostawiaj wody w urządzeniu, jeśli nie znajduje się ono w użyciu.

- Czyść produkt, przy użyciu wilgotnej szmatki nasączonej mydłem przecierając boki pokrowca.

## Konserwacja

### Kontrola ogólna

- Regularnie sprawdzaj, czy wszystkie śruby mocujące są odpowiednio dokręcone. Wibracje mogą powodować ich poluzowanie.
- Sprawdź przewód zasilania narzędzia przed każdym użyciem pod kątem uszkodzeń lub zużycia. Naprawy powinny być przeprowadzane przez autoryzowany punkt serwisowy Triton. Dotyczy to również przedłużaczy stosowanych przy urządzeniu.

## Czyszczenie

- Należy zawsze dbać o czystość urządzenia. Brud i kurz powodują szybsze zużycie elementów wewnętrznych narzędzia i skracają okres eksploatacji urządzenia. Należy czyścić korpus narzędzia miękką szczotką lub suchą ścierką. Jeśli to możliwe, przedmuchać otwory wentylacyjne czystym powietrzem sprężonym.

## Konserwacja kamienia szlifierskiego

- Nie używaj kamienia szlifierskiego, który uległ uderzeniu, w szczególności z boku.
- Należy wymienić pęknięty lub podejrzenie wyglądający kamień.
- Dbaj o równość powierzchni szlifującej. Za pomocą diamentowej głowicy do obciążania TWSDDT (niezależna do zestawu) wyrównuj powierzchnie kamienia szlifierskiego, jeśli stała się on nierówna lub wykazuje oznaki zużycia.
- W celu uzyskania wskazówek dotyczących montażu kamienia zapoznaj się z rozdziałem „Montaż kamienia szlifierskiego i koryta na wodę”.

**Uwaga:** Wrzeciono posiada gwint odwrócony: w celu poluzowania kręć w prawo, w celu dokręcania kręć w lewo.

## Wymiana ściernicy skórzanej

Należy wymienić ściernicę skórzaną (1) jeśli ulegnie ona zużyciu lub przerwaniu:

1. Wykręć i zdejmij pokrętko (3)
2. Zdejmij zużyta ściernicę z wrzeciona i załóż nową ściernicę.
3. Włóż i dokręć pokrętko.

**Uwaga:** Należy dokręcać ręcznie.

## Przechowywanie

- **ZAWSZE** opróżniaj koryto na wodę, czyść urządzenie i nakrywaj je w celu przechowywania.
- **NIGDY** nie odstawiaj urządzenia do przechowania, jeśli kamień szlifierski jest mokry lub wilgotny. **ZAWSZE** upewnij się, że kamień wysechł całkowicie, zanim nakryjesz i odstawisz urządzenie do przechowania.
- Należy przechowywać narzędzie w bezpiecznym, suchym miejscu niedostępnym dla dzieci.

## Utylizacja

Należy zawsze przestrzegać przepisów krajowych dotyczących utylizacji elektronarzędzi, które nie są już funkcjonalne i nie nadają się do naprawy.

- Nie wyrzucaj elektronarzędzi lub innych odpadów elektrycznych i elektronicznych (WEEE) wraz z odpadami komunalnymi.
- Skontaktuj się z władzami lokalnymi zajmującymi się utylizacją odpadów, aby uzyskać informacje na temat prawidłowego sposobu utylizacji elektronarzędzi

## Gwarancja

W celu rejestracji gwarancji odwiedź naszą stronę internetową [www.tritontools.com](http://www.tritontools.com)\* i podaj odpowiednia dane.

Dane zostaną dodane do naszej listy wysyłkowej (chyba, że wskazano inaczej) w celu przesyłania informacji dotyczących przyszłych produktów. Dostarczone dane nie zostaną udostępnione osobom trzecim.

## Protokół zakupu

Data zakupu: \_\_\_/\_\_\_/\_\_\_

Model: TWSS10 Należy zachować paragon jako dowód zakupu

## Deklaracja Zgodności WE

Niżej podpisany: Mr Darrell Morris

upoważniony przez: Triton

**Oświadczam, że:** Powyższa deklaracja została wydana na wyłączną odpowiedzialność producenta. Opisany powyżej przedmiot deklaracji jest zgodny z właściwymi przepisami Unijnego prawodawstwa harmonizacyjnego

**Kod identyfikacyjny:** TWSS10

**Opis:** Ostrzałka wodna wolnoobrotowa

Produkt jest zgodny z następującymi dyrektywami oraz normami:

- Dyrektywa maszynowa 2006/42/EC
- Dyrektywa kompatybilności elektromagnetycznej 2014/30/EC
- Dyrektywa RoHS 2011/65/EU
- EN 61029-1:2009+A11:2010
- EN 55014-1:2006+A1:2009+A2:2011
- EN 55014-2:2015
- EN 61000-3-2:2014
- EN 61000-3-3:2013
- EN 61029-1:2009+A11:2010
- EN ISO 12100:2010

Precyzyjne Elektronarzędzia Triton gwarantują nabywcy tego produktu pewność, iż w razie usterki bądź uszkodzenia z powodu wad materiałowych lub jakości wykonania, w ciągu 3 lat od daty zakupu, firma Triton naprawi bądź według własnego uznania bezpłatnie wymieni uszkodzoną część.

Powyższa gwarancja nie pokrywa szkód spowodowanych naturalnym zużyciem, nieprawidłowym użytkowaniem, nieprzestrzeganiem zaleceń obsługi, wypadkami lub wykorzystaniem urządzenia do celów komercyjnych.

\* Zarejestruj swój produkt w ciągu 30 dni od daty zakupu.

Obowiązują zasady i warunki użytkowania.

Powyższe postanowienia nie mają wpływu na prawa ustawowe klienta.

**Jednostka notyfikowana:** Intertek

znajduje się w posiadaniu: Triton

**Data:** 16/08/2016

**Podpis:**



Darrell Morris

Dyrektor Naczelny

**Nazwa i adres producenta:**

Powerbox International Limited, zarejestrowany pod numerem 06897059.

Adres rejestracyjny firmy : Powerbox, Boundary Way, Lufton Trading Estate,

Yeovil, Somerset, BA22 8HZ, United Kingdom.

# Перевод исходных инструкций

## Введение

Благодарим за выбор инструмента Triton. В этом руководстве содержится информация, необходимая для безопасной и эффективной эксплуатации изделия. Данное изделие отличается некоторыми уникальными особенностями, и даже если вы уже знакомы с аналогичными изделиями, важно внимательно прочитать это руководство и понять содержащиеся в нем инструкции. Убедитесь, что каждый пользователь инструмента ознакомился с руководством и понял его.

## Символы и обозначения

На паспортную табличку инструмента могут быть нанесены символы. Они представляют важную информацию об изделии или инструкции по его эксплуатации.



Пользоваться средствами защиты органов слуха  
Пользоваться средствами защиты органов зрения  
Пользоваться средствами защиты органов дыхания  
Пользоваться средствами защиты головы



Пользоваться средствами защиты рук



Прочитайте руководство



Соответствует применимым законодательным актам и нормам безопасности. (Только для модели для рынка ЕС)



**Осторожно!**



Конструкция класса I (защитное заземление)



Использовать только в помещении!



**Охрана окружающей среды**

Утилизация электротехнических изделий с бытовым мусором запрещена. Такие изделия сдают в пункты утилизации, имеющие специальное оборудование. За рекомендациями по утилизации обращайтесь в местные органы власти или к дилеру.



**ВНИМАНИЕ!** Данное изделие обладает большой массой. В качестве меры предосторожности рекомендуется, чтобы сборку производили два человека.

## Технические характеристики

Номер модели:	TWSS10
Питание:	240 В переменного тока, 50/60 Гц, 120 Вт
Привод:	Асинхронный электродвигатель
Частота вращения без нагрузки:	125 об/мин
Шлифовальный круг:	Ø250 x 50 мм
Поліровальный круг:	Ø230 x 30 мм
Диаметр посадочного отверстия:	Ø12 мм
Длина электрического шнура:	2 м
Класс защиты:	ⓘ
Габаритные размеры (Д x В x Ш):	345 x 370 x 270 мм
Масса:	14,9 кг (33 фунта)
<b>Информация по уровню звука</b>	
Уровень звука излучения L <sub>вк</sub> :	86,2 дБ (А)
Корректированный уровень звуковой мощности L <sub>вк</sub> :	99,2 дБ(А)
Погрешность К:	3 дБ

**ВНИМАНИЕ!** Если уровень звука превышает 85 дБ(А), то обязательно пользуйтесь средствами защиты органов слуха. При необходимости ограничивайте продолжительность работы. Если шум вызывает дискомфорт даже при использовании средств защиты, незамедлительно выключите инструмент и убедитесь, что защита надеты правильно, а ее звукоизолирующие характеристики соответствуют уровню звука, вырабатываемого инструментом.

**ВНИМАНИЕ!** Воздействие вибрации инструмента на человека может вызвать потерю чувствительности, онемение, покалывание и снижение способности удерживать предметы. Продолжительное воздействие чревато развитием хронических заболеваний. При необходимости ограничивайте продолжительность работы и пользуйтесь антивибрационными перчатками. Не работайте в ручном режиме, если температура ниже комфортного уровня: в таких условиях вибрация оказывает более выраженное воздействие на организм. Продолжительность и периодичность работы с инструментом можно рассчитать по значениям, которые приведены в разделе «Технические характеристики».

Указанные в характеристиках уровни звука и вибрации получены в соответствии с EN60745 или аналогичными международными стандартами. Значения справедливы для инструмента в нормальном рабочем состоянии, эксплуатируемого в нормальных условиях. Нарушение регламента обслуживания, порядка сборки или эксплуатации инструмента может являться причиной повышения уровня звука и вибраций. На сайте [www.osha.europa.eu](http://www.osha.europa.eu) представлена информация по уровням звука и вибраций на рабочем месте, которая может оказаться полезной для пользователей, работающих с инструментом в бытовых условиях в течение продолжительного времени.

# Общие правила техники безопасности при работе с электроинструментом

**ВНИМАНИЕ!** При работе с электроинструментами следует всегда соблюдать базовые меры предосторожности (включая приведенные ниже требования), чтобы уменьшить риск пожара, поражения электрическим током и других травм. Прочитайте все инструкции, прежде чем начинать эксплуатацию изделия, и сохраните инструкции на будущее.

**ВНИМАНИЕ!** Эксплуатация прибора детьми, лицами с ограниченными физическими или умственными возможностями и лицами, не имеющими достаточного опыта или знаний, разрешается только при условии, что они будут находиться под присмотром ответственного за их безопасность или получат от него необходимые инструкции по работе с прибором. Не оставляйте детей без присмотра и не позволяйте им играть с прибором.

**ОСТОРОЖНО!** Соблюдайте эти инструкции при эксплуатации электроинструмента, оснастки и режущего инструмента. Учитывайте условия и особенности предстоящей работы. Использование электроинструмента не по назначению может быть опасным.

В разделе, посвященном технике безопасности, термин «электроинструмент» относится как к проводным (работающим от сети), так и к беспроводным (работающим от аккумулятора) инструментам.

**1. Следите за чистотой на рабочем месте. Загроможденные участки и верстаки – источник травм!**

**2. Учитывайте условия окружающей среды.**

- Не подвергайте инструменты воздействию дождя.
- Не работайте с инструментами в условиях высокой влажности.
- Следите за освещенностью рабочего места.
- Не работайте с инструментами в присутствии воспламеняющихся жидкостей или газов.

**3. Защита от поражения электрическим током. Избегайте контакта с заземленными поверхностями (например, трубопроводами, радиаторами, электроплитами, рефрижераторами).**

**4. Не пускайте посторонних в рабочую зону. Не позволяйте посторонним лицам (особенно детям), не участвующим в производстве работы, касаться инструмента или шнура питания. Не пускайте их в рабочую зону.**

**5. Соблюдайте правила хранения неиспользуемых инструментов.** Когда инструмент не используется, он должен храниться в сухом закрытом месте, недоступном для детей.

**6. Не допускайте перегрузки инструмента.** Он будет работать лучше и безопаснее в тех режимах, на которые он рассчитан.

**7. Грамотно выбирайте инструмент. Не выполняйте маленьким инструментом те операции, для которых нужен инструмент, предназначенный для тяжелой работы.**

- Не допускайте нецелевого применения инструмента. Например, не следует отрезать ветки деревьев или выполнять раскряжевку циркулярной пилой.

**8. Одевайтесь надлежащим образом.**

- Не надевайте свободную одежду и украшения: они могут попасть в движущиеся детали.
- Вне помещений рекомендуется работать в подходящей защитной обуви.
- Длинные волосы следует прятать под защитным головным убором.

**9. Используйте средства защиты.**

- Используйте защитные очки.
- Используйте респираторы или защитные маски, если во время выполнения операции производится пыль.

**ВНИМАНИЕ!** Отсутствие средств защиты и неподходящая одежда может привести к травме или усилить тяжесть травмы.

**10. Подключайте оборудование для вытяжки пыли.** Если инструмент оснащен соединением для оборудования для вытяжки и сбора пыли, обязательно подключите это оборудование и пользуйтесь им надлежащим образом.

**11. Не допускайте повреждения электрического кабеля.** Запрещается дергать за кабель, чтобы отключить его от розетки. Держите кабель подальше от источников тепла, масла и острых кромок. Поврежденный или запутанный кабель увеличивает риск поражения электрическим током.

**12. Фиксируйте заготовку.** По возможности фиксируйте заготовку струбцинами или тисками. Это гораздо безопаснее, чем держать ее в руках.

**13. Не гнитесь за пределы комфортной зоны досягаемости.** Твердо стойте на ногах и сохраняйте равновесие.

**14. Обслуживайте инструмент.**

- Следите за тем, чтобы режущий инструмент был чистым и острым. Таким инструментом легче управлять, и он менее подвержен заземлению в заготовке.

- Выполняйте инструкции по смазке и замене оснастки.

- Регулярно осматривайте кабель питания. Если он поврежден, сдайте инструмент в официальный центр обслуживания.

- Периодически осматривайте удлинители. Поврежденные удлинители подлежат замене.

- Следите за тем, чтобы рукоятки были сухими и чистыми. Наличие масла и консистентной смазки не допускается.

**ВНИМАНИЕ!** Причиной многих несчастных случаев становится неудовлетворительное обслуживание электроинструмента.

**15. Отключайте инструменты от сети.** По окончании работы, перед обслуживанием или заменой оснастки (ножей, насадок, резаков) отключайте инструмент от источника питания.

**ВНИМАНИЕ!** Использование оснастки или навесного оборудования, не рекомендованного производителем, может привести к травмам.

**16. Снимайте регулировочные и гаечные ключи.** Возьмите за привычку проверять, сняты ли регулировочные и гаечные ключи, прежде чем включать инструмент.

**17. Избегайте случайного пуска.** Убедитесь, что выключатель находится в положении «выключено», прежде чем подключать кабель к сети, вставлять аккумулятор, поднимать или переносить инструмент.

**ВНИМАНИЕ!** Случайный пуск может повлечь за собой тяжелые травмы!

**18. Используйте удлинители, предназначенные для работы вне помещений.** Если вы работаете вне помещений, используйте только специально предназначенные для таких условий удлинители, имеющие соответствующую маркировку. Применение удлинителя, пригодного для эксплуатации вне помещения, снижает риск поражения электрическим током.

**19. Будьте внимательны.**

- Следите за тем, что делаете и руководствуйтесь здравым смыслом. Не работайте с инструментом, если вы устали.

- Запрещается пользоваться электроинструментом, если вы находитесь под воздействием алкоголя, наркотиков или лекарственных препаратов.

**ВНИМАНИЕ!** Даже кратковременное ослабление внимания во время работы чревато тяжелой травмой.

**20. Осматривайте детали на предмет повреждений.**

- Перед началом работы с инструментом следует убедиться, что он работает нормально и в состоянии выполнять свои функции.

- Следите за тем, чтобы не было бинтия или заедания движущихся деталей, сломанных деталей или креплений и других неисправностей, способных повлечь на работу инструмента.

- Если ограждение или любая другая деталь повреждены, следует сдать инструмент в официальный сервисный центр на ремонт или замену детали (если иное не указано в этом руководстве).

- Неисправные выключатели должен менять только официальный сервисный центр.

**ВНИМАНИЕ!** Не работайте с инструментом, если выключатель не включается или не выключается. Продолжать эксплуатацию инструмента можно будет только после ремонта выключателя.

**21. Ремонт инструмента должен производиться только**

**квалифицированным специалистом.** Этот электроинструмент соответствует применимым требованиям безопасности. Ремонт должен производить только квалифицированный специалист. В противном случае инструмент может стать источником серьезной опасности.

**ВНИМАНИЕ!** При обслуживании используйте только идентичные запчасти.

**ВНИМАНИЕ!** Если кабель питания поврежден, то его замену должен осуществлять только производитель или официальный сервисный центр.

**22. Вилка электроинструмента должна соответствовать розетке.**

Запрещается вносить какие-либо изменения в конструкцию вилки.

Не разрешается подключать заземленный электроинструмент к сети через переходники. Применение стандартных вилок и соответствующих им розеток снижает риск поражения электрическим током.

**23. При работе с электроинструментом вне помещений пользуйтесь устройствами защитного отключения (УЗО).** Применение УЗО позволит снизить риск поражения электрическим током.

**ПРИМЕЧАНИЕ.** Термин «устройство защитного отключения» (УЗО) можно заменить термином «выключатель короткого замыкания на землю» или «устройство защиты от токов утечки».

**ВНИМАНИЕ!** При эксплуатации инструмента на территории Австралии или Новой Зеландии рекомендуется ВСЕГДА включать в цепь питания устройство защитного отключения (УЗО) с номинальным остаточным током 30 мА или меньше.

**ВНИМАНИЕ!** Перед подключением инструмента к источнику питания (точке подключения, розетке и т.д.) убедитесь, что напряжение питания соответствует значению, указанному на паспортной табличке инструмента. Если напряжение источника питания выше этого значения, то подключение инструмента к такому источнику может привести к серьезным травмам пользователя и выходу инструмента из строя. Если имеются сомнения - не подключайте инструмент. Использование

источника питания, напряжение которого ниже номинального напряжения инструмента, может привести к поломке электродвигателя.

**Полярные вилки** (только для Северной Америки). Чтобы снизить риск поражения электрическим током данное устройство оснащено полярной вилкой (один контакт шире второго). Такую вилку можно вставить в соответствующую розетку только в одном положении. Если вилка не вставляется до конца, переверните ее. Если она все равно не вставляется, обратитесь к квалифицированному электрику, и он установит подходящую розетку. Запрещается вносить какие-либо изменения в конструкцию вилок.

## Правила техники безопасности при работе с заточным станком



- Держите электроинструмент только за изолированные захватные поверхности, так как режущий инструмент может коснуться шнура питания. Надрезание находящегося под напряжением проводника может привести к тому, что незаизолированные металлические детали инструмента тоже окажутся под напряжением. Это чревато поражением электрическим током.
  - Устройство относится к классу 1 (заземленное) и оборудовано 3-жильным кабелем и 3-контактной вилкой. Во избежание опасности ремонт поврежденного кабеля или вилки может производить только официальный центр обслуживания.
  - Настоятельно рекомендуется включать инструмент через устройство защитного отключения с номинальным остаточным током 30 мА или меньше.
- 1) Пользуйтесь подходящими средствами индивидуальной защиты (включая защитные очки и средства защиты дыхательных органов). ЗАПРЕЩАЕТСЯ работать в свободной одежде! Снимите украшения и подвяжите длинные волосы. ЗАПРЕЩАЕТСЯ есть, пить или курить на рабочем участке. Не подпускайте детей к станку.
  - 2) Во время работы на станке ВСЕГДА сохраняйте равновесие. ЗАПРЕЩАЕТСЯ наклоняться над вращающимися кругами или тянуться за пределы комфортной зоны досягаемости. Будьте ВСЕГДА готовы к возможной отдаче инструмента. В зависимости от ориентации и направления вращения шлифовального круга, заточиваемый инструмент может или вырвать из рук, или бросить в вашем направлении.
  - 3) Этот станок предназначен для заточки режущего инструмента и бытовых ножей. Он не рассчитан ни на выполнение других шлифовальных операций, ни на работу с другими материалами, помимо тех, которые обычно используются для изготовления режущего инструмента.
  - 4) Заточка должна выполняться лицами, знакомыми с технологиями, применяемыми методиками и рисками. В руководстве содержится только общее описание порядка эксплуатации станка. Оно не может являться заменой прикладному опыту или плановому обучению обработке металлов и заточке инструмента.
  - 5) НЕ работайте на станке, если вы не уверены, что знаете, как выполнять заточку инструмента безопасно и с соблюдением требований всех норм и стандартов.
  - 6) ВСЕГДА соблюдайте указания производителя режущего инструмента, касающиеся заточки и обслуживания. Если указания вызывают сомнения, сдайте инструмент на заточку производителю.
  - 7) КАТЕГОРИЧЕСКИ ЗАПРЕЩАЕТСЯ пытаться заточивать инструмент, заточка которого не предусмотрена. Некоторые режущие инструменты (например, ножи электроинструментов) НЕ заточиваются. Затупившиеся, изношенные или поврежденные инструменты подлежат замене и не используются повторно.
  - 8) Некоторые режущие инструменты (для ручных и электрических инструментов) отличаются сложной геометрией. Если такой инструмент можно заточивать, то его исходная геометрия должна восстанавливаться в обязательном порядке. КАТЕГОРИЧЕСКИ запрещается изменять геометрию режущего инструмента! Если вы не уверены, что знаете, как добиться этого, сдайте инструмент на заточку производителю или квалифицированному специалисту.
  - 9) Металлорежущие станки опасны при неправильном обращении! ВСЕГДА руководствуйтесь общепринятыми правилами и методиками эксплуатации металлорежущих станков и ручного инструмента.
  - 10) Применяйте только ПОДХОДЯЩУЮ оснастку для заточки конкретных режущих инструментов. Категорически запрещается изменять конструкцию оснастки или держателей. Запрещается применять оснастку собственного изготовления или изменять конструкцию станка. Этот станок может быть непригодным для выполнения конкретной операции, если необходимая оснастка отсутствует. ЗАПРЕЩАЕТСЯ заточивать инструменты, удерживая их в руках.

- 11) Перед КАЖДЫМ использованием осматривайте станок, круги и оснастку. Использование поврежденных абразивных кругов КРАЙНЕ ОПАСНО и чревато СЕРЬЕЗНЫМИ травмами оператора и находящихся поблизости людей.
- 12) Абразивные круги должны быть должным образом обслужены. Рабочая поверхность должна быть РОВНОЙ. Если поверхность изношена неравномерно, выполните правку с помощью специального инструмента.
- 13) Убедитесь, что цепи питания соответствуют требованиям заземления. Запрещается подключать станок к электрическим цепям без защитного заземления или к незащищенной электрической розетке (без автоматического выключателя или плавких предохранителей). Если вы не уверены, что знаете, как подключить этот станок безопасным образом, обратитесь к квалифицированному электрику. Неправильные или поврежденные электрические соединения могут стать причиной поражения электрическим током, пожара и повреждения машины.

## Знакомство с изделием

1. Кожаный полировальный круг
2. Вертикальные крепления крошечштейна
3. Ручка крепления
4. Выключатель
5. Поток для воды
6. Шлифовальный круг
7. Металлическая шайба (2 шт.)
8. Крепежная гайка
9. Горизонтальные крепления крошечштейна
10. Ручка регулировки крутящего момента

## Оснастка, поставляемая в комплекте:

11. Крошечштейн
12. Регулятор вылета крошечштейна
13. Держатель с прямыми краями (TWSSEJ)
14. Камень для правки (TWSGS)
15. Полировальная паста
16. Гаечный ключ на 19 мм
17. Приспособление для настройки угла шлифования (TWSGAJ)

## Назначение

Станок предназначен для мокрой заточки различных режущих инструментов и лезвий с помощью специальных держателей (опция) на низкой частоте вращения.

**ВАЖНО!** Устройство не предназначено для переточки, ремонта или восстановления чрезмерно поврежденных режущих инструментов. Его следует использовать только для заточки.

## Распаковывание инструмента

- Аккуратно распакуйте и осмотрите инструмент. Ознакомьтесь со всеми его характеристиками и функциями.
- Убедитесь, что все детали инструмента находятся в хорошем состоянии. Если какие-либо детали отсутствуют или повреждены, то эксплуатация инструмента разрешается только после замены таких деталей.

## Перед эксплуатацией

### Установка шлифовального круга и лотка для воды

1. Наденьте металлическую шайбу (7) на шпиндель. Обод должен находиться на стороне, противоположной корпусу станка.
2. Наденьте шлифовальный круг (6) на шпиндель, не прикладывая больших усилий. Центральная "вдавленная" часть круга должна располагаться на стороне, противоположной корпусу станка (как показано на рисунке).
3. Защелкните лоток для воды (5) в нужном положении. Установочное положение лотка выбирается в зависимости от размера шлифовального круга так, чтобы круг мог беспрепятственно вращаться, и чтобы его нижняя точка располагалась ниже максимального уровня воды (в соответствии с указателем на лотке).
4. Наденьте вторую металлическую шайбу (7) на шпиндель. Обод должен находиться на стороне шлифовального круга.
5. Затяните крепежную гайку (8). Для надежного крепления используйте гаечный ключ (16).

**Примечание.** На шпинделе сформирована левая резьба, поэтому при затяжке гайку следует поворачивать против часовой стрелки.

6. Поверните шлифовальный круг рукой на несколько оборотов. Он должен вращаться без биения/перекося и заеданий.

## Кожаный полировальный круг

1. Станок поставляется с установленным кожаным полировальным кругом (1).
2. Перед началом эксплуатации убедитесь, что полировальный круг надежно закреплен.
3. При необходимости можно подтягивать ручку крепления (3) (по часовой стрелке).

**Примечание.** Затягивать только от руки!

**Примечание.** В качестве опциональной насадки можно приобрести профильный кожаный полировальный круг. Дополнительную информацию см. в разделе «Профильный кожаный полировальный круг».

## Размещение станка

- Установите станок на твердую рабочую поверхность. Он должен стоять устойчиво, опираясь на все четыре лапы.

**Примечание.** Станок имеет резиновые лапы для гашения вибраций. Установочная поверхность не должна вызывать или усиливать вибрацию станка.

- Рабочее место должно иметь достаточное освещение. Вокруг станка должно быть достаточно свободного места.

## Заливка воды в лоток

1. Залейте чистую холодную воду в лоток (5) до отметки "MAX WATER LEVEL" (МАКСИМАЛЬНЫЙ УРОВЕНЬ ВОДЫ) на боковой стенке.
2. Во время работы следите за уровнем воды: он должен быть достаточным для того, чтобы рабочая поверхность шлифовального круга (6) смачивалась.

## Включение муфты привода

1. Плотно затяните ручку регулировки крутящего момента (10) (по часовой стрелке) до контакта с корпусом станка. Так включается муфта привода.
2. Если необходимо увеличить крутящий момент, поверните ручку чуть дальше, чтобы повысить давление на ведущее колесо.
3. После работы всегда ослабляйте ручку. Это позволит избежать нарушения формы ведущего шкива.

## Применение инструмента для правки круга

Инструмент (14) используется для правки круга и подготовки к чистовой или черновой обработке.

Для черновой обработки и быстрого удаления большого объема материала (например, для восстановления формы режущего инструмента):

- Выполните правку рабочей поверхности круга грубой стороной инструмента для правки.

Для чистовой обработки, заточки режущего инструмента:

- Выполните правку рабочей поверхности круга чистовой стороной инструмента для правки. Подготовленный таким образом круг идеально подходит для заточки режущего инструмента и подготовки к окончательной полировке режущей кромки с помощью кожного полировального круга.

## Применение держателя с прямыми краями

Кронштейн (11) и держатель с прямыми краями (17) обеспечивают высокую точность установки угла заточки режущего инструмента.

1. Ослабьте ручки держателя с прямыми краями (13).
2. Вставьте режущий инструмент в держатель так, чтобы один из его краев упирался в концевые упоры (рисунок А).
3. Закрепите инструмент, затянув ручки.

## Применение кронштейна

Кронштейн (11) можно установить так, чтобы затачиваемый инструмент располагался по направлению вращения круга или против направления вращения.

Заточка с установкой затачиваемого инструмента против направления вращения круга:

1. Установите кронштейн (11) в вертикальные крепления (2) (рисунок В). Заточка и полирование с установкой затачиваемого инструмента по направлению вращения круга:

1. Установите кронштейн (11) в горизонтальные крепления (9) (рисунок С). **ВНИМАНИЕ!** Полирование разрешается ТОЛЬКО по направлению вращения.

- При установке затачиваемого инструмента против направления вращения круга, слой материала удаляется быстрее, чем при установке инструмента по направлению вращения.

- Обработка с установкой затачиваемого инструмента по направлению вращения круга может применяться для высокоточной заточки чистовых режущих инструментов и полирования.

- Рекомендуем попрактиковаться выполнять наладку станка для различных типов и размеров режущего инструмента. Необходимо добиваться правильных углов заточки и отсутствия перекоса затачиваемого инструмента относительно поверхности шлифовального круга.
- В общем случае, для заточки кронштейн устанавливается в вертикальные крепления, а инструмент располагается против направления вращения.
- КАТЕГОРИЧЕСКИ ЗАПРЕЩАЕТСЯ устанавливать кронштейн в вертикальные крепления при работе с кожаным полировальным кругом. В противном случае полировальный круг будет испорчен.

## Применение приспособления для настройки угла шлифования

- Приспособление (17) служит для точной установки угла заточки режущего инструмента (рисунок D).

1. Закрепите режущий инструмент в держателе с прямыми краями (13) и установите кронштейн в крепления.

**Примечание.** Приспособление для настройки угла шлифования можно использовать вместе с другими приспособлениями линейки Triton. Дополнительную информацию смотрите в разделе «Оснастка».

2. Измерьте угол режущей кромки инструмента с помощью насечек на наружной части приспособления для настройки угла шлифования.
3. Ослабьте крепежные ручки приспособления и поверните шкалу так, чтобы черные стрелки совместились с нужной отметкой диаметра шлифовального круга (рисунок E).
4. Затем задайте требуемый угол режущей кромки инструмента (измеренный в соответствии с пунктом 2 выше) указателем и затяните крепежную ручку (рисунок E).
5. Установите держатель с прямыми краями на кронштейн так, чтобы режущий инструмент опирался на шлифовальный круг.
6. Установите криволинейную опору приспособления для настройки угла шлифования на шлифовальный круг, а плоскую часть указателя – на затачиваемый режущий инструмент (рисунок F).
7. Настраивая вылет кронштейна регулятором (12), добейтесь того, чтобы плоская часть указателя приспособления легла на инструмент всей своей поверхностью.
8. Теперь угол заточки задан правильно.

## Эксплуатация

### Важные замечания по технике безопасности

- Категорически запрещается работать на этом станке без необходимых средств защиты (включая сертифицированные защитные очки и защитную маску или респиратор).
- Пользуйтесь стойкими к разрезам перчатками и соблюдайте осторожность при обращении с режущим инструментом.
- ЗАПРЕЩАЕТСЯ проверять заточку инструмента пальцем (или другими частями тела).
- Шлифовальный и полировальный круги вращаются в направлении, указанном стрелкой в верхней части инструмента (рядом с горизонтальными креплениями кронштейна).
- Перед началом работы убедитесь, что лоток для воды правильно установлен и заполнен водой. Регулярно проверяйте уровень воды и доливайте ее при необходимости. КАТЕГОРИЧЕСКИ запрещается выполнять обработку сухим шлифовальным кругом! Это опасно.
- Убедитесь, что поверхность шлифовального круга ровная и подготовлена к предстоящей работе с помощью инструмента для правки.
- Перед каждым запуском прокручивайте шлифовальный круг вручную для проверки (он должен вращаться свободно).
- После установки нового круга всегда давайте ему поработать около минуты без нагрузки, и только потом приступайте к работе. При пуске станка стойте сбоку от него.

### Включение и выключение

1. Убедитесь, что выключатель (4) находится в положении "ВЫКЛЮЧЕНО" (O).
2. Подключите станок к сети питания.
3. Чтобы включить станок, переведите выключатель в положение "ВКЛЮЧЕНО" (I).
4. Чтобы отключить станок, переведите выключатель в положение "ВЫКЛЮЧЕНО" (O).
5. Если работа прервана или завершена, отключите устройство от розетки.

## Заточка режущего инструмента

- Прижмите инструмент к шлифовальному кругу с одинаковым усилием.
- Переключайте держатель с прямыми краями назад и вперед по кронштейну: таким образом заточка инструмента и износ шлифовального круга будут равномерными.
- Не нажимайте слишком сильно. Для заточки достаточно небольшого усилия прижима.

## Заточка без держателя с прямыми углами

- Если заготовка слишком велика для крепления в держателе, можно установить кронштейн (11) и использовать его в качестве упора для заготовки. При этом режущая кромка должна быть направлена от оператора. Это позволит надежно удерживать инструмент под нужным углом.
- Переключайте инструмент назад и вперед поперек круга: таким образом заточка инструмента и износ шлифовального круга будут равномерными.

**Примечание.** Кронштейн (TWSSAE) и несколько специальных держателей (например, держатель для длинных ножей (TWSLKJ)) можно приобрести у местного дилера Triton. Подробности смотрите в информации о дополнениях. Настоятельно рекомендуется всегда пользоваться подходящим специальным держателем при работе на этом станке.

## Полирование режущего инструмента

- Кожаный полировальный круг позволит удалить все заусенцы и сформировать гладкую и острую режущую кромку после заточки.

**ВНИМАНИЕ!** При полировании инструмент следует располагать только по направлению вращения. КАТЕГОРИЧЕСКИ запрещается выполнять обработку с установкой инструмента против направления вращения!

1. Убедитесь, что станок отключен от питания во время подготовки.
2. Установите кронштейн и держатель, как показано на рисунке С. Проверьте угол установки затачиваемого режущего инструмента с помощью приспособления для настройки угла шлифования (17).
3. Выдавите достаточное количество полировальной пасты (15) непосредственно на полировальный круг (1). Во время обработки паста сама распределится по кругу.
4. Включите станок и начните обработку, перемещая инструмент поперек рабочей части полировального круга. При этом контакт инструмента с кругом всегда должен быть не менее, чем по половине ширины круга.
5. Не нажимайте слишком сильно на затачиваемый инструмент. В этом нет необходимости.
6. Как и при заточке, переключайте держатель вперед и назад по кронштейну для равномерной полировки инструмента.
7. НЕ ДОПУСКАЕТСЯ выполнять обработку без полировальной пасты. При обработке нескольких режущих инструментов, возможно, необходимо будет добавить полировальную пасту между операциями. Перед тем как наносить пасту отключите станок и снимите режущий инструмент.

## Полирование без держателя с прямыми углами

- Если заготовка слишком велика для крепления в держателе, можно установить кронштейн (11) и использовать его в качестве упора для заготовки. При этом режущая кромка должна быть направлена под оператором. Это позволит надежно удерживать инструмент под нужным углом.
- Переключайте инструмент назад и вперед поперек круга для равномерной полировки.

## Удаление дефектов

- Иногда при производстве режущих инструментов на поверхности тела (или на рабочей части) инструмента остаются дефекты.
- Чтобы удалить их, можно обработать дефектную поверхность инструмента боковой частью круга.
- Медленно перемещайте обрабатываемую поверхность по кругу. Не прижимайте инструмент слишком сильно и не допускайте контакта пальцев с кругом.
- Эта операция выполняется до заточки.

## Завершение работы

1. Отключите муфту привода, ослабив ручку (10). Это позволит избежать нарушения формы ведущего шкива.
2. Слейте воду из лотка.

**ВНИМАНИЕ!** НИКОГДА не оставляйте шлифовальный круг погруженным в воду.

## Оснастка

- Дилеры Triton предоставляют широкий выбор дополнительной оснастки, включая несколько специальных держателей инструментов и запчастей:

Изображение	Дополнительная оснастка / запчасть	№ модели
	Держатель для длинных ножей	TWSLKJ
	Камень для правки (сменный)	TWSSG
	Приспособление для настройки угла шлифования (сменное)	TWSGAJ
	Держатель для ножиц	TWSSJ
	Удлинитель кронштейна	TWSSAE
	Держатель для гравировального инструмента	TWSTCTJ
	Профилированный кожаный полировальный круг	TWSLHW
	Держатель инструмента	TWSTR
	Алмазный инструмент для правки	TWSDTT
	Держатель для стамесок	TWSTGJ
	Держатель ножей для рубанков	TWSPCJ
	Держатель с прямыми краями (сменный)	TWSEJ
	Правильный шлифовальный круг с покрытием (сменный)	TWSDW
	Чехол для инструмента	TWSWSC
	Полировальная паста для металлов (сменная)	TWSMP

- Сменные шлифовальные и полировальные круги можно приобрести у местного дилера Triton. Оригинальные запчасти Triton можно заказать на сайте [toolsparsonline.com](http://toolsparsonline.com)



## Держатель для длинных ножей (TWSLKJ)

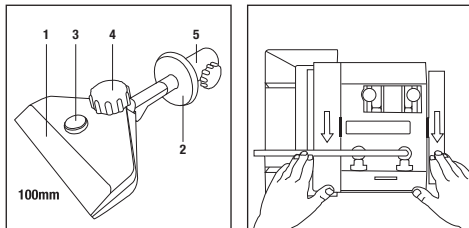
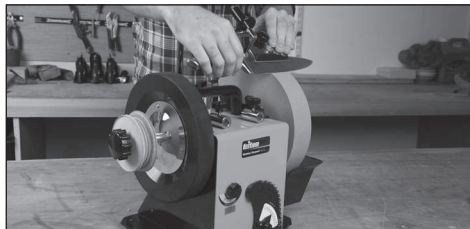

### Держатель для длинных ножей (знакомство)

1. Зажим для полотна
2. Регулируемый ограничитель приспособления
3. Винт регулировки толщины зажимаемой детали
4. Ручка затяжки приспособления
5. Ручка регулировки ограничителя приспособления

### Применение держателя для длинных ножей

- Зажим (1) предназначен для удержания ножей различной толщины. Регулировка осуществляется винтом (3).
- Регулируемый ограничитель приспособления (2) можно перемещать в желаемое положение (в зависимости от размера ножа). Для этого ослабьте ручку регулировки ограничителя приспособления (5), переместите упор и затяните ручку.
- Для фиксации приспособления затяните ручку (4).
- Установите приспособление на кронштейн. Регулировка заточки лезвия осуществляется с помощью регулируемого ограничителя приспособления.

**Примечание.** Приспособление специально предназначено для длинных и тонких лезвий, например, для разделочных ножей. Ширина приспособления обеспечивает надежную опору для таких лезвий.

## Камень для правки (TWSSG)

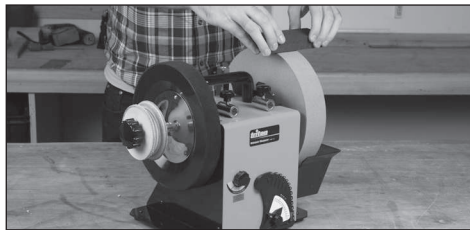

Для правки шлифовального круга. Крупнозернистая сторона (зернистость 220). Мелкозернистая сторона (зернистость 1000). Инструкции по применению смотрите в разделе «Применение инструмента для правки круга».

## Приспособление для настройки угла шлифования (TWSGAJ)

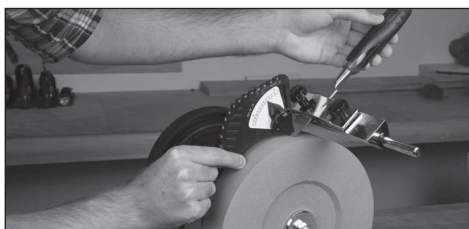

Позволяет задавать нужный угол настройки. Обеспечивает стабильную точность при шлифовании фасок со специальным углом. Инструкции по применению смотрите в разделе «Применение приспособления для настройки угла шлифования».

## Держатель для ножниц (TWSSJ)

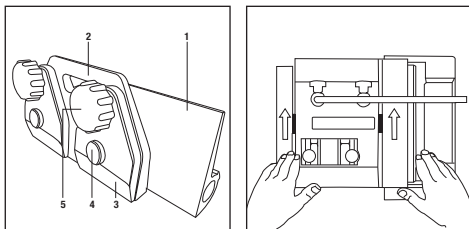

Восстанавливает затупившиеся кромки ножниц и садовых секаторов. Двойной зажим для надежной фиксации режущей части.

### Знакомство с держателем для ножниц

1. Опорная пластина приспособления
2. Держатель зажима для ножниц
3. Зажим для ножниц
4. Винт регулировки толщины зажимаемой детали
5. Ручка затяжки приспособления

### Применение держателя для ножниц

- Держатель зажима для ножниц (2) имеет 2 зажима (3). Обычно используют только правый зажим. Однако при заточке больших ножниц или секаторов можно применять оба зажима.
- Стрегулируйте зажим(ы) в соответствии с толщиной ножниц. Ослабьте ручку затяжки (5) и винт регулировки (4). Вставьте ножницы и затяните вышеуказанные детали.
- Поверхность опорной пластины позволяет приспособлению свободно перемещаться во время заточки.

**ВАЖНО!** После заточки ножниц на шлифовальном круге ЗАПРЕЩАЕТСЯ удалять заусенцы с режущей части на кожаном полировальном круге. Чтобы снять заусенцы, используйте абразив на торце куска древесины.

**Примечание.** Ножи портативных электрических рубанков (кроме ножей из карбида вольфрама) затачивают так же, как и ножницы. Однако их необходимо доводить на кожаном полировальном круге.

## Настройка угла наклона

- Угол заточки ножиц регулируют путем настройки опорной пластины приспособления. Воспроизведите имеющийся угол или задайте новый с помощью приспособления для настройки угла шлифования.

## Аналогичный угла наклона

1. Вставьте опорную пластину приспособления (1) в кронштейн и закрепите.
2. Закрасьте скошенную кромку режущей части ножиц черным маркером. Установите держатель на опорную пластину приспособления так, чтобы скошенная кромка ножиц касалась шлифовального круга, после чего поверните круг на четверть оборота вручную.
3. Проверьте скошенную кромку. Черный след маркера должен быть стерт. Исправьте угол за счет регулировки опорной пластины приспособления.
4. При необходимости повторите проверку и настройку опорной пластины.

## Новый угла наклона

1. Вставьте опорную пластину приспособления в кронштейн и закрепите.
2. Задайте новый угол приспособления для заточки ножиц с помощью приспособления для настройки угла шлифования (смотрите раздел «Применение приспособления для настройки угла шлифования»).

## Удлинитель кронштейна (TWSSAE)

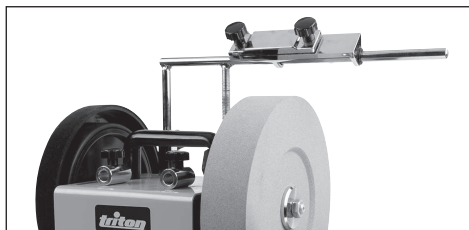

Крепится к кронштейну. Обеспечивает одновременную поддержку инструмента над шлифовальным и полировальным колесами.

## Держатель для гравировального инструмента (TWSCTJ)

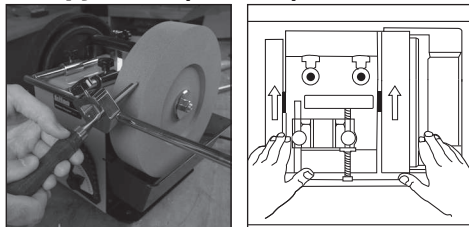

Для прецизионной заточки гравировального и другого короткого инструмента. Надежно фиксирует узкие и широкие долота. Внутренняя V-образная поверхность автоматически центрирует инструмент.

## Применение держателя для гравировального инструмента

1. Ослабьте ручку приспособления и вставьте подходящее долото.
2. Затяните ручку.
3. Используя приспособление для настройки угла шлифования (смотрите раздел «Применение приспособления для настройки угла шлифования») и руководствуясь расстоянием от кронштейна до шлифовального круга, задайте имевшийся или новый угол шлифования кромки.
4. Запустите заточный станок и, что проверяя качество обработанной поверхности, добейтесь нужного угла.

5. После шлифования выполните обработку на кожаном полировальном круге и профилированном кожаном полировальном круге (TWSLHW, дополнительная оснастка; подробности смотрите в разделе «Профильный кожаный полировальный круг»).

**Примечание.** В зависимости от требуемой величины припуска и качества заточки можно изменять параметры шлифовального круга с помощью инструмента для правки (смотрите раздел «Применение инструмента для правки круга»).

**Примечание.** Во время заточки рекомендуется почаще снимать заусенцы на кожаном полировальном круге, чтобы четко отслеживать ход операции заточки.

**ВАЖНО!** На кожаном полировальном круге необходимо выставить тот же угол, который используется на шлифовальном круге, за счет регулировки кронштейна. Закрасьте кромку инструмента черным маркером, приведите инструмент в контакт с полировальным колесом, прокрутите колесо от руки на пару оборотов и посмотрите плотно контакта. Отрегулируйте кронштейн соответствующим образом.

**Примечание.** Удлинитель кронштейна (TWSSAE) удобно использовать с **держателем** для гравировального инструмента, так как в этом случае отпадает необходимость менять кронштейн. Удлинитель обеспечивает одновременный доступ к шлифовальному кругу и кожаному полировальному кругу (дополнительную информацию смотрите в разделах «Удлинитель кронштейна» и «Оснастка»).

## Профилированный кожаный полировальный круг (TWSLHW)

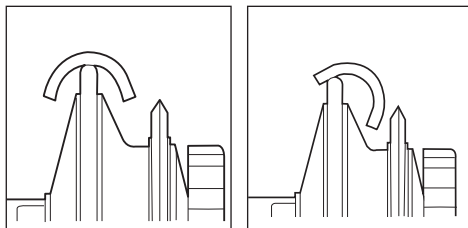
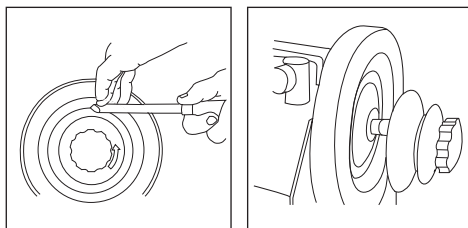
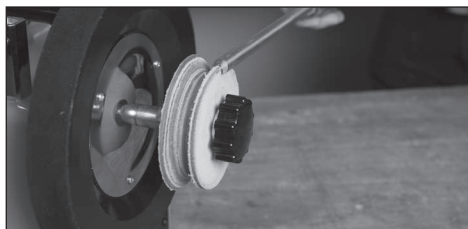

Для полирования и правки внутренних поверхностей стамесок и инструмента для точения по дереву. Правка/полирование трехгранных долот. Изготовлен из жесткой дубленой кожи.

**⚠ ВНИМАНИЕ!** При полировании инструментов на обычном или профилированном кожаном круге следите за тем, чтобы вращение было направлено от вас. Запрещается пытаться полировать инструменты при вращении круга к вам. Это чревато травмами или повреждением круга.

## Суппорт (TWSTR)

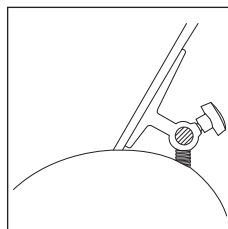
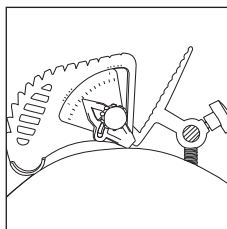
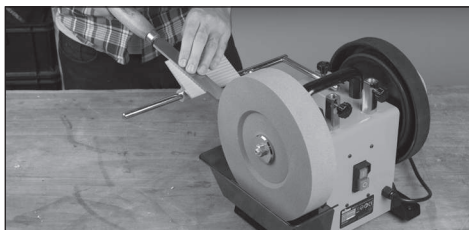

Для заточки различных инструментов, особенно инструментов с большим углом наклона режущей кромки. Устойчивый.

### Использование суппорта

1. Ослабьте ручку и наденьте суппорт на кронштейн.
2. Отрегулируйте положение суппорта и кронштейна в зависимости от требуемого угла заточки.

**Примечание.** Для настройки желаемого нового угла вместе с суппортом можно применять приспособление для настройки угла шлифования (смотрите раздел «Применение приспособления для настройки угла шлифования»).

**Примечание.** При необходимости суппорт можно использовать с кожаным полировальным колесом.

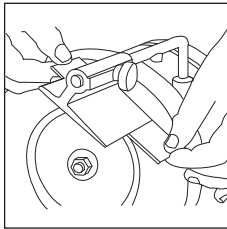
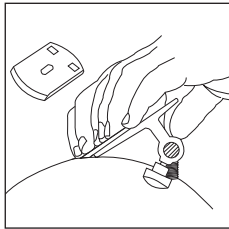
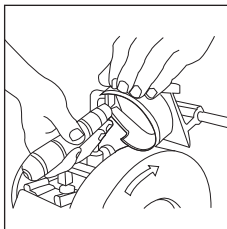
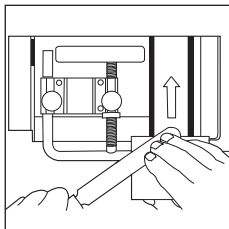
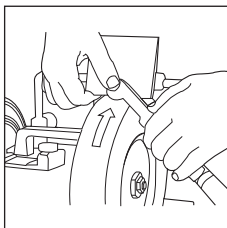
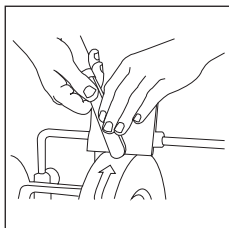
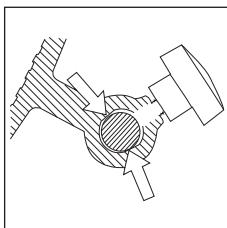
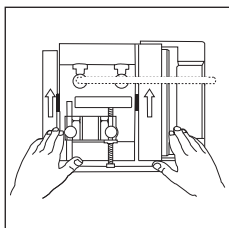

## Алмазный инструмент для правки (TWSDTT)

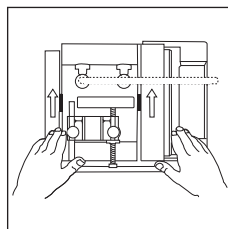

Быстрое восстановление шлифующей поверхности. Задний упор позволяет контролировать скорость удаления материала.

### Знакомство с алмазным инструментом для правки

1. Винт с шестигранной головкой
2. Крепежная ручка
3. Алмазный наконечник для правки
4. Стержень инструмента для правки
5. Квадратная труба инструмента для правки

### Применение алмазного инструмента для правки

1. Присоедините алмазный инструмент для правки к кронштейну, как показано на рисунке. Алмазный наконечник для правки (3) должен касаться поверхности шлифовального круга.
2. Затяните крепежные ручки (2).
3. Запустите заточный станок. Скорость удаления материала можно контролировать за заднюю часть квадратной трубы инструмента для правки (5).

**Примечание.** Начинайте обработку с края шлифовального круга, медленно перемещаясь в осевом направлении. В идеале один проход должен занимать приблизительно 30–60 секунд.

**Примечание.** Для удаления большего слоя материала выполняйте больше неглубоких проходов продолжительностью 30-60 секунд, а не несколько глубоких. В этом случае поверхность получится ровнее.

## Держатель для стамесок (TWSTGJ)

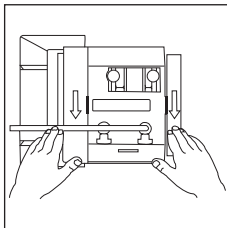
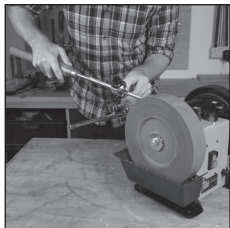

Для контролируемой и точной заточки инструмента для точения по дереву.

1. Ручки крепления стержня
2. Паз для вершины
3. Механизм регулировки угла при вершине
4. Крепление инструмента
5. Ручка крепления инструмента
6. Точка обработки
7. Стержень для крепления приспособления (верхнее положение)

### Применение держателя для стамесок

- Подходит для заточки ручных стамесок

**Примечание.** Приспособление состоит из двух частей. Наконечник располагается в пазу детали, присоединенной к стержню для крепления приспособления. После правильной настройки заточиваемый инструмент можно вращать относительно наконечника в пазу (2).

1. Отключите заточной станок.
2. Собрите приспособление, как показано на рисунке. Не затягивайте крепеж сильно.
3. Отрегулируйте угол приспособления с помощью стержня для крепления (7), механизма регулировки угла при вершине (3), а также высоту инструмента в креплении (4) так, чтобы инструмент при контакте с точкой обработки (6) располагался под правильным углом.
4. По мере заточки округлой режущей кромки стамески аккуратно поворачивайте приспособление, следя за тем, чтобы наконечник всегда входил в паз (2) с небольшим нажимом.

**Примечание.** Приспособление состоит из двух частей, и оператор может регулировать угол и положение в ручную в зависимости от формы и размера стамесок. Кроме того, его можно охлаждать для предотвращения повреждения металлической части инструмента.

## Держатель ножей для рубанков (TWSPCJ)

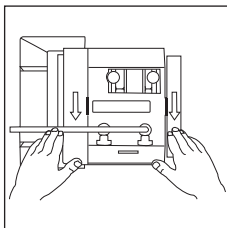
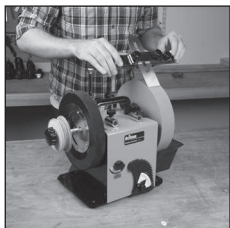

Обеспечивает равномерную заточку ножей для рубанков с небольшим скруглением. Идеально подходит для ножей черновых рубанков и шерхебелей. Изогнутый профиль для удобства обработки.

### Знакомство с держателем ножей для рубанков

1. Ручка регулировки изгиба
2. Ручка затяжки ножа
3. Зажим ножа
4. Пружина регулировки изгиба
5. Отверстия для кронштейна
6. Шарнир механизма изгиба
7. Пластина регулировки изгиба

## Применение держателя ножей для рубанка

1. Ослабьте обе ручки затяжки ножа (2) и вставьте нож в зажим (3). Проследите за тем, чтобы центральный паз ножа совпадал с шарниром механизма изгиба (6). Затяните обе ручки затяжки ножа.

**Примечание.** Для проверки установки ножа рубанка в зажиме можно использовать угольник. Важно, чтобы нож располагался под углом 90° относительно кронштейна. В противном случае изгиб будет неравномерным.

2. Наденьте приспособление на кронштейн. Он должен проходить через отверстие (5).

**Примечание.** Отверстия под кронштейн располагаются слева от шарнира механизма изгиба. Конструкция предотвращает столкновение с вертикальными стойками кронштейна во время работы. Правильно зажмите нож: режущая кромка должна выступать с нужной стороны (при этом отверстия под кронштейн должны располагаться слева).

3. Используя приспособление для настройки угла шлифования (смотрите раздел «Применение приспособления для настройки угла шлифования») и средства регулировки на кронштейне, задайте нужный угол заточки.
4. Задайте нужный изгиб, закручивая ручки регулировки изгиба на нужную глубину. Они будут играть роль ограничителя с одной из сторон приспособления.
5. Запустите заточной станок и начните заточку ножа с левой стороны шлифовального круга. Перемещайте приспособление слева направо, прикладывая переменное давление к пластине регулировки изгиба (7) в точках расположения пружин регулировки изгиба (4).

**Примечание.** Для достижения равномерного изгиба режущей кромки рубанка необходимо во время перемещения давить на сторону, противоположную направлению хода приспособления. Например, когда приспособление перемещается вправо, прикладывайте давление к левой точке расположения пружины регулировки изгиба, а когда приспособление перемещается влево – к правой точке расположения пружины.

**ВАЖНО!** Во время заточки не смещайте приспособление слишком далеко влево, чтобы оно не слетело с кронштейна.

6. По достижении желаемого угла и кривизны снимите заусенцы и отполируйте кромку с помощью кожного полировального круга.

**Примечание.** Во время полировки верхняя часть ножа должна оставаться плоской. В качестве альтернативы можно использовать мелкозернистый плоский шлифовальный круг. Важно избежать образования выпуклого профиля верхней части ножа для рубанка.

## Держатель с прямыми краями (TWSSEJ)

Сохраняет правильный угол заточки. Удобный и точный монтаж инструмента. Инструкции по применению смотрите в разделе «Применение держателя с прямыми краями».



## Правильный шлифовальный круг с покрытием (TWSDW)

Высококачественный шлифовальный круг для эффективной и надежной заточки стальных режущих кромок. Этот шлифовальный круг применяют для замены существующего. Инструкции смотрите в разделе «Установка шлифовального круга и лотка для воды».



## Чехол для станка (TWSWSC)



Защищает неиспользуемый заточной станок от грязи и пыли.

**ВАЖНО!** Прежде чем надевать чехол всегда отключайте заточной станок и вытаскивайте его вилку из розетки.

**Примечание.** После работы всегда сливайте воду из лотка. Запрещается оставлять шлифовальный круг погруженным в воду!

- Для очистки наружной части чехла применяют тряпку, смоченную теплой мыльной водой.

## Техническое обслуживание

### общий осмотр

- Регулярно проверяйте затяжку всех крепежных винтов. Со временем затяжка может ослабевать от вибрации.
- Перед каждым использованием инструмента осматривайте шнур питания на предмет повреждений или износа. Ремонтные операции должны проводиться только официальным сервисным центром Triton. Эта рекомендация распространяется и на шнуры-удлинители, используемые с инструментом.

## Очистка

- Всегда держите инструмент в чистоте. Пыль и грязь ускоряют износ внутренних деталей и сокращают срок службы инструмента. Для чистки корпуса используйте мягкую щетку или сухую тряпку. По возможности рекомендуется продувать вентиляционные отверстия сухим и чистым сжатым воздухом.

## Обслуживание шлифовальных кругов

- Не используйте шлифовальный круг, если он подвергся ударной нагрузке (особенно если удар пришелся на боковую часть круга).
- Заменяйте треснувшие или сомнительные круги без промедления.
- Следите за тем, чтобы рабочая поверхность круга была ровной. Если на рабочей поверхности шлифовального круга наблюдаются неровности или прочие следы износа, можно восстановить геометрию круга с помощью алмазного инструмента для правки TWSDDT (поставляется отдельно).
- Порядок установки шлифовального круга описан в разделе "Установка шлифовального круга и лотка для воды".

**Примечание.** На шпинделе сформирована левая резьба: затяжка производится против часовой стрелки, ослабление – по часовой.

## Замена кожного полировального круга

Если кожаный полировальный круг (1) изношен или порван, то его необходимо заменить.

1. Выкрутите и снимите ручку крепления (3).
2. Снимите изношенный полировальный круг со шпинделя и установите новый круг вместо него.
3. Установите ручку крепления обратно и затяните ее.

**Примечание.** Затягивать только от руки!

## Хранение

- Перед хранением ВСЕГДА сливайте воду из лотка, очищайте станок и укрывайте его.
- Хранение станка с влажным шлифовальным кругом ЗАПРЕЩАЕТСЯ. Перед тем как укрывать станок на хранение необходимо ОБЯЗАТЕЛЬНО убедиться, что шлифовальный круг полностью высох.
- Станок должен храниться в надежном, теплом, сухом и недоступном для детей месте.

## Утилизация

Утилизация неработающего и не подлежащего ремонту электроинструмента должна выполняться в строгом соответствии с государственными нормативами.

- Запрещается утилизировать электроинструмент или иной лом электрического и электронного оборудования с бытовым мусором.
- Обратитесь в местное управление по утилизации отходов за информацией о правильных методах утилизации электроинструмента.

## Декларация соответствия CE

Нижеподписавшийся: Господин Дэррел Моррис (Darrell Morris)

уполномоченный компанией: Triton

Заявляет, что: Настоящая декларация была выпущена под единоличную ответственность производителя.

Объект настоящей декларации отвечает требованиям соответствующих норм унификации Евросоюза.

Идентификационный код: TWS10

Описание: Заточной станок

Соответствует следующим директивам и стандартам:

- Директива по машинам 2006/42/EC
- Директива по электромагнитной совместимости 2014/30/EC
- Директива об ограничении использования вредных веществ 2011/65/EU
- EN 61029-1:2009+A11:2010
- EN 55014-1:2006+A1:2009+A2:2011
- EN 55014-2:2015
- EN 61000-3-2:2014
- EN 61000-3-3:2013
- EN 61029-1:2009+A11:2010
- EN ISO 12100:2010

Уполномоченный орган: Interftek

Владелец технической документации: Triton

Дата: 16/08/2016

Подпись:

Господин Дэррел Моррис (Darrell Morris)

Директор

Название и адрес производителя:

Powerbox International Limited, Company No. 06897059. Юридический адрес: Powerbox, Boundary Way, Lufton Trading Estate, Yeovil, Somerset, BA22 8HZ, United Kingdom (Великобритания).

# Az eredeti utasítások fordítása

## Bevezetés

Köszönjük, hogy megvásárolta ezt a Triton szerszámot! A jelen útmutató a termék biztonságos és hatékony üzemeltetéséhez szükséges információkat tartalmazza. Ez a termék egyedi tulajdonságokkal rendelkezik, és még ha Ön ismeri is a hasonló termékeket, mindenképpen alaposan olvassa el ezt az útmutatót, hogy megértse a benne levő utasításokat. Ügyeljen arra, hogy a szerszámot használó minden személy elolvassa és teljesen megértse ezeket az utasításokat.

## A szimbólumok leírása

A készülék adattábláján jelölések találhatók. Ezek fontos információkat tartalmaznak a termékről vagy annak használatáról.



Viseljen fülvédőt.  
Viseljen védőszemüveget.  
Viseljen védőmaszkot.  
Viseljen fejdédőt.



Viseljen védőkesztyűt.



Olvassa el a kezelési útmutatót.



A készülék megfelel a vonatkozó jogszabályoknak és biztonsági szabványoknak. (Kizárólag EU modell esetén)



**Figyelem!**



I. érintésvédelmi osztály (védőföldeléssel) ellátva)



Csak beltérben használható.



**Környezetvédelem** A leselejtezett elektromos termékeket nem szabad a háztartási hulladékba dobni. Kérjük, vigye el a megfelelő újrafelhasználási helyre, ha létezik ilyen. Keresse meg a helyileg illetékes hatóságokat vagy a forgalmazót az újrafelhasználásra vonatkozó tanácsokért.



**FIGYELMEZTETÉS**

A készülék nehéz, ezért óvintézkedésként összeszerelését két személy végezze.

## Műszaki adatok

<b>Típuszám:</b>	TWS10
<b>Névleges jellemzők:</b>	220 V - 240 V~, 50/60 Hz, 120 W
<b>Meghajtás:</b>	Aszinkron motor
<b>Üresjáratú fordulatszám:</b>	125 f/perc
<b>Fenőkö:</b>	Ø250 x 50 mm
<b>Polirozó korong:</b>	Ø230 x 30 mm
<b>Furat mérete:</b>	Ø12 mm
<b>Hálózati vezeték hossza:</b>	2 m
<b>Védettségi osztály:</b>	IP20
<b>Méreték (H x M x SZ):</b>	345 x 370 x 270 mm
<b>Tömeg:</b>	14,9 kg
<b>Zajkibocsátásra vonatkozó adatok:</b>	
<b>Hangnyomás szintje, L<sub>pa</sub>:</b>	86,2 dB(A)
<b>Hangteljesítmény, L<sub>wa</sub>:</b>	99,2 dB(A)
<b>Tűrés, K:</b>	3 dB

**FIGYELEM:** Mindig viseljen hallásvédő eszközt, ha a zajszint meghaladja a 85 dB(A) értéket, és korlátozza a zajnak való kitettség időtartamát, amennyiben szükséges. Ha a zajszint még fülvédővel is kényelmetlen, azonnal hagyja abba a szerszám használatát, és ellenőrizze, hogy a fülvédő megfelelően illeszkedik-e, és biztosítja-e a szerszám által keltett hangszint megfelelő csökkentését.

**FIGYELEM:** A szerszám vibrációja a felhasználónál a tapintásérzék elvesztését, zslibbadást, bizsergő érzést és csökkenti fogási készséget eredményezhet. A hosszú távú kitettség krónikus betegségeket okozhat. Szükség esetén korlátozza a rezgésnek kitettség időtartamát, és használjon rezgéscsillapító kesztyűt. Ne használja a szerszámot csupasz kézzel a normál, kellemes hőmérséklet alatt, mivel ekkor a rezgésnek erősebb lesz a hatása. A műszaki adatokban megadott vibrációs számadatokból kiszámítható a szerszám használatának időtartama és gyakorisága.

A műszaki adatokban megadott hang- és vibrációs szintek az EN60745 vagy hasonló nemzetközi szabványoknak megfelelően vannak meghatározva. A számadatok a szerszám szokásos működési körülmények között történő normál használatát jelzik. A rosszul karbantartott, rosszul összeszerelt, vagy nem megfelelő módon használt szerszámnál a zajszint és a rezgés szint megemelkedhet. A [www.osha.europa.eu](http://www.osha.europa.eu) webloldal tájékoztatást nyújt a munkahelyi hang- és vibrációs szintekről. Ez hasznos lehet az otthoni felhasználók számára, akik a szerszámokat hosszú időn át használják.

## Az elektromos kéziszerszámmal kapcsolatos általános munkavédelmi tudnivalók

**FIGYELEM!** Elektromos szerszámok használatakor a tűz, áramütés vagy személyi sérülés elkerülésének érdekében tartsa be az alábbi alapvető biztonsági óvintézkedéseket. A készülék használatát előtt olvassa el az összes utasítást, és őrizze meg a Használati útmutatót a jövőbeni használat céljából.

**FIGYELEM:** Ezt a készüléket nem használhatják csökkent fizikai vagy értelmi képességekkel rendelkező személyek (beleértve ebbe a gyermekeket is), vagy tapasztalat és ismeretek nélkül rendelkező emberek, hacsak nem állnak a biztonságukért felelős személy felügyelete alatt, illetve nem követik annak utasításait. A gyermekeket felügyelet alatt kell tartani, hogy ne játszanak a készülékekkel.

**VIGYÁZAT:** A szerszámgépet, a tartozékokat, a marófejekeket stb. ezen utasításoknak megfelelően, valamint a munkakörülmények és a végzendő munka figyelembe vételével használja. A szerszámgép rendeltetésétől eltérő használata veszélyes helyzetet okozhat.

A figyelmeztetésekből említtet „szerszámgép” kifejezés az összes alábbi figyelmeztetés esetén az elektromos hálózatról üzemelő (vezetékes) szerszámgépre és az akkumulátorról üzemelő (vezeték nélküli) szerszámgépre is vonatkozik.

- 1 - **Tartsa rendben a munkaterületet** - *Rendetlen területeken és munkapadokon nagyobb a sérülés kockázata.*
- 2 - **Tartsa rendben/ügylel a munkaterület környezetét is.**
  - Ne tegye ki a szerszámot nedves.
  - Ne használja a szerszámot nedves vagy nyirkos környezetben.
  - Gondoskodjon a munkaterület jól megvilágításáról.
  - Ne használja a szerszámot gyúlékony folyadékok vagy gázok környezetében.
- 3 - **Áramütés megelőzése** - *Kerülje a fizikai érintkezést földelt felületekkel (például csövezetekkel, fűtőtestekkel, tűzhelyekkel és földberendezésekkel).*
- 4 - **Tartsa távol az illetéktelen személyeket** - *Ne engedje, hogy illetéktelen személyek, különösen gyermekek megérintsék a gépet vagy az elektromos kábel, és tartsa őket távol a munkaterülettől.*
- 5 - **Rakja el a nem használt szerszámokat** - *A használaton kívüli szerszámokat száraz, zárható helyen, gyermekek elől elzárva kell tárolni.*
- 6 - **Ne erőltesse a szerszámot** - *A szerszám jobban és biztonságosabban működik azon a sebességen, melyre tervezték.*
- 7 - **Használjon megfelelő szerszámot** - *Ne használjon kis szerszámot olyan munkára, amelyet nagy géppel kellene elvégezni.*
  - Ne használjon szerszámokat rendeltetésüktől eltérő módon; például ne használjon körfűrész faágak vagy faronkók vágására.
- 8 - **Ötözön megfelelően.**
  - Ne viseljen laza ruházatot vagy ékszereket, mert ezek beleakadhatnak a mozgó alkatrészekbe.
  - Kültérben való munkavégzéskor munkavédelmi lábbeli viselése javasolt.
  - A hosszú haj védelmére viseljen megfelelő fejfedőt.
- 9 - **Használjon védőfelszerelést.**
  - Viseljen védőszemüveget.
  - Viseljen arcvédő vagy porvédő maszkot, ha poros körülmények között dolgozik.

**FIGYELEM:** A védőfelszerelés vagy megfelelő ruházat viselésének elmulasztása személyi sérülést okozhat, illetve megnevelheti a súlyosabb sérülés kockázatát.

- 10 - **Csatlakoztassa porleszívó berendezéshez** - *Amennyiben a szerszámogéphez por elvezetésére és összegyűjtésére szolgáló berendezést lehet csatlakoztatni, bizonyosodjon meg róla, hogy ezeket csatlakoztatta, és hogy használatuk a megfelelő módon történik.*
- 11 - **Ne használja helytelen módon a tápkábelt** - *Soha ne mozgassa a készüléket és ne húzza ki a konnektorból a kábelt a fogva. A tápkábelt tartsa távol a hőforrásoktól, olajtól és az éles peremektől. A megrongálódott vagy összekuszálódott tápkábelek növelik az áramütés veszélyét.*
- 12 - **Rögzítse a munkadarabot** - *Lehetőség szerint használjon pillanatszorítót vagy satut a munkadarab rögzítéséhez. Ez biztonságos rögzített eredményez, mint a kézzel való megfogás.*
- 13 - **Kerülje az abnormális testtartást** - *Mindig biztonságosan állva és egyensúlyát megtartva dolgozzon.*
- 14 - **Gondoskodjon szerszámai karbantartásáról.**
  - A tisztán tartott, éles vágóéllel rendelkező vágószerszámoknál kevésbé valószínű a munkadarabra való beszorulás, és a szerszám irányítása is könnyebb.
  - A tartozékok kenéséhez vagy cseréjéhez kövesse az utasításokat.
  - Rendszeresen ellenőrizze a szerszám tápvezetékeit, és ha károsodtak, bízva a javításukat a márkaszervizre.
  - Rendszeresen ellenőrizze a hosszabbító kábeleket, és ha megsérültek, cserélje ki azokat.
  - A fogantyúkat/karokat tartsa szárazon, tisztán, valamint olaj- és zsírmentesen.

**FIGYELEM:** A nem megfelelően karbantartott szerszámogépek sok balesetet okoznak.

- 15 - **Kösse le a gépet az elektromos hálózatról** - *Húzza ki a gépet az aljzatról, mielőtt javítást végezne rajta, vagy mielőtt kiegészítőt cserélné (pl. penge, bitfej).*

**FIGYELEM:** A gyártó által nem javasolt kiegészítők vagy tartozékok használata balesetet okozhat.

- 16 - **Távolítsa el az állítókulcsokat** - *Tegye szokásává a szerszám bekapcsolása előtt a beállítókulcsok és tartozékok ellenőrzését, valamint eltávolítását.*
- 17 - **Kerülje a véletlen beindítást** - *Az áramforráshoz való csatlakoztatás és/ vagy az akkumulátor behelyezése előtt, illetve az eszköz felemelésekor vagy szállítása során.*

**FIGYELEM:** A szerszám véletlen beindítása súlyos sérüléseket okozhat.

- 18 - **Használjon kültéri hosszabbító kábelt** - *A szerszám kültéri használatakor használjon a kültéri használatra tervezett hosszabbítót. A kültéri kivitelű hosszabbító kábel alkalmazása csökkentheti az áramütés veszélyét.*
- 19 - **Mindig legyen nagyon óvatos.**
  - Ügyeljen arra, amit tesz, őrizze meg a józan ítélőképességét, és ne működtesse a szerszámogépet, ha fáradtnak érzi magát.
  - A szerszámogépet ne használja, ha kábítószert, alkoholt vagy gyógyszert használ a hatás alatt áll.

**FIGYELEM:** A szerszámogép működtetése során előforduló pillanati figyelmetlenség súlyos személyi sérülést eredményezhet.

- 20 - **Ellenőrizze, hogy nincsenek-e sérült alkatrészek.**
  - A szerszám használatá előtt gondosan ellenőrizze a védőelemeket, hogy eldönthesse, vajon helyesen működnek-e és képesek-e rendelkezésére bocsátani.
  - Ellenőrizze a mozgó alkatrészek illeszkedését és szabad mozgását, az alkatrészek vagy szerelvények törését, illetve bármely olyan körülményt, amely hatással lehet a szerszám működésére.
  - A sérült védőfelszerelést vagy alkatrészt hivatalos szervizközpontban megfelelő módon kell javíttatni vagy ki kell cserélni, hacsak a jelen használati utasítás másként nem rendelkezik.
  - A hibás kapcsolókat cseréltesse ki hivatalos márkaszervizben.

**FIGYELEM:** Ne használja a szerszámogépet, ha a be/ki kapcsolója nem működik. A kapcsolót a szerszám használatba vétele előtt meg kell javítani.

- 21 - **Képzett személyjel javítsa meg a szerszámot** - *Ez a szerszám megfelel a hatályos biztonsági előírásoknak. A szerszám javítását csak szakember végezheti, ellenkező esetben a javítás nagy veszélyt jelenthet a felhasználóra.*

**FIGYELEM:** Szervizelések csak az eredetivel megegyező cserealkatrészeket használjon.

**FIGYELEM:** Amennyiben a készülék tápkábele megsérül, azt a gyártóval vagy hivatalos márkaszervizben kell kicseréltetni.

- 22 - **Az elektromos kéziszerszám csatlakozódugaszának illeszkednie kell a hálózati aljzathoz** - *A csatlakozódugasz soha ne módosítsa. Semmiféle csatlakozódaptert ne használjon védővezetékekkel ellátott („földelt”) szerszámogéphez. A nem módosított és az aljzatra illeszkedő csatlakozódugók csökkentik az áramütés veszélyét.*

- 23 - **Ha a szerszámogépet áramvédő kapcsoló (FI-relé) biztosításra nélkül használja** - *Az áramvédő kapcsoló használata csökkenti az elektromos áramütés kockázatát.*

**MEGJEGYZÉS:** Az „áramvédő kapcsoló (FI-relé)“ kifejezés helyettesíthető a „föld hibáramkor-megszakító (GFCI)“ vagy „földzárlat-megszakító (ELCB)“ kifejezéssel is.

**FIGYELEM:** Ausztráliában vagy Új-Zélandon való használatkor MINDIG 30 mA-es vagy annál alacsonyabb hibááramra leoldó áramvédő kapcsolóval (FI-relé) rendelkező tápfeszültség alkalmazása javasolt.

**FIGYELEM:** Mielőtt a szerszámogépet tápfeszültséghez csatlakoztatja (főkapcsoló hálózati aljzatra, fal aljzat stb.), győződjön meg arról, hogy a tápfeszültség értéke megegyezik-e a szerszámogép adattábláján megadott értékkel. A kezelő súlyos sérülést, illetve a szerszámogép károsodását okozhatja, ha azt az előírtól magasabb feszültséggel működteti. Késégs esetben ne csatlakoztassa a gépet a hálózathoz. Ha a szükségesnél alacsonyabb értékű tápfeszültséget használ, az árthat a géprek.

**Polarizált dugvillák (kizárólag Észak-Amerika számára)** Az áramütés veszélyének csökkentése érdekében a készülék polarizált dugvillával van felszerelve (az egyik villaszár szélesebb a másiknál). Ez a dugvilla kizárólag egy módon illeszthető a dugaljba. Ha a dugvilla nem illeszkedik teljesen az aljzatra, fordítsa meg a dugvillát. Ha a dugvilla továbbra sem illeszkedik az aljzatra, akkor egy képzett villanyyszerelővel a megfelelő típusú aljzatot kell felszereltetni. Ne módosítsa semmilyen módon a dugvillát.

## A nedves köves kőszőrűre vonatkozó munkavédelmi tudnivalók



**FIGYELEM!**

- **Az elektromos kéziszerszámot kizárólag a szigetelt markolatainál fogja meg, mivel a kőszőrűk véletlenül hozzáérhet a saját tápkábeléhez.** A fűszálcsig alatt álló vezeték elvágása miatt a szerszám fém alkatrészei is áram alá kerülhetnek, és a kezelő áramütés érheti.
- **A szerszám az 1. érintésvédelmi kategóriába (földelt) tartozik, és három eres vezetékekkel, valamint dugvillával rendelkezik.** Amennyiben a készülék tápkábele vagy dugvillája megsérül, azt a veszélyhelyzet elhárítása érdekében a hivatalos márkaszervizben kell megjavíttatni.
- **Nyomatékosan javasoljuk, hogy az áramellátást mindig érintésvédelmi, áramvédő kapcsolón (FI-relé) keresztül biztosítsa, amelyek az érzékenysége nem haladhatja meg a 30 mA értéket.**

- a) **Viseljen megfelelő személyi védőfelszerelést, többek között megfelelő védőszemüveget és légzőmaszkot.** *NE viseljen laza ruhaneműt, VEGYE LE magáról az ékszereket, és ha hosszú a haja, kösse azt hátra. NE egyen, igyon vagy dohányozzon a munkaterületen. Ne engedjen gyermekeket a készülék közelébe.*

- b) **A szerszámogépet való munka közben mindig szilárdan álljon a talajon.** *SOHA ne hajoljon a forgó korongok fölé, illetve ne nyúljon át felettük. MINDIG számoljon a visszarúgás jelenségével. A kőszőrűk a tájolásától és forgásától függően a munkadarabot kiránthatja a kézből, vagy a kezelő felé dobhatja.*

HU

- c) A gép szerszámok és általános háztartási pengék élezéséhez készült. Ez a szerszám nem alkalmas egyéb kőszűrési célokra, és nem használható a szerszámok pengéiben általánosan használttól eltérő anyagok kőszűrésére.
- d) Az élezést kizárólag az eljárásokat, szükséges technikákat és az ezekben rejlő veszélyforrásokat jól ismerő személyeknek kell elvégezniük. A jelen útmutató kizárólag a gép általános használatát ismerteti, és nem helyettesíti a fémgyártásban, szerszámélezésben és gyakorlatban megszerzett hivatalos képzettséget.
- e) NE HASZNÁLJA a gépet, amennyiben bizonytalan abban, hogy miként használja szerszámok élezésére biztonságosan, valamint az előírásoknak és rendeleteknek megfelelően.
- f) MINDIG tartsa be a szerszám gyártójának az élezésre és karbantatásra vonatkozó előírásait. Amennyiben az előírások nem érthetőek, küldje vissza a gyártónak a szerszámot élezésre.
- g) SOHA ne próbáljon meg olyan pengét élezni, mely nem újraélezhető. Bizonyos pengéket (pl.: egyes elektromos kéziszerszámok pengéit) ki kell cserélni, ha életlenül válnak, elkopnak vagy sérülnek, mivel ezeket NEM LEHET élezni és ismételtelen használni.
- h) Bizonyos kézi és elektromos szerszámok pengéi összetett geometriájúak. Amennyiben az ilyen pengét lehet élezni, KIZÁRÓLAG az eredeti geometriájára szabad visszaállítani. SOHA ne módosítsa a penge meglévő tulajdonságait. Amennyiben nem biztos benne, hogy ezt miként lehet elérni, a pengét a gyártóval vagy egy képzett szakemberrel éleztesse meg.
- i) A fémgyémunkáló gépek potenciális veszélyt rejtenek magukban helytelen használat esetén. MINDIG tartsa be a fémgyémunkáló gépek és kéziszerszámok üzemeltetésére vonatkozó általános szabályokat és eljárásokat.
- j) Az adott szerszám élezéséhez az azhoz MEGFELELŐ tartozékot használja. Soha ne módosítsa a tartozékot vagy az élező keretet. Soha ne használjon saját maga által készített tartozékokat, és ne módosítsa a gépet. Előfordulhat, hogy ez a készülék nem használható, ha nem állnak rendelkezésre az adott élezési feladathoz készített tartozékok. NE élezzon szabad kézzel a szerszámokat.
- k) Minden használat előtt alaposan ellenőrizze a gépet, annak koronáját és tartozékait. A sérült csiszolókorong használata RENDKÍVÜL BALESETVESZÉLYES, és a kezelt, illetve a közelben tartózkodó személyek SÚLYOS sérülést okozhatja.
- l) A kőszűrőkorongok körültekintő karbantartást igényelnek, és EGYENLETES kőszűrő felülettel kell rendelkezniük. A korongok állapotát kőszűrő-lehúzóval vagy szabályozószerszámmal állítsa vissza, ha a felületük egyenetlenül kopott.
- m) Ellenőrizze, hogy az épület hálózati áramköre megfelel-e a szerszám gép feloldására vonatkozó igényeinek. A gépet soha ne csatlakoztassa védőtűdelés nélküli elektromos áramkörhöz, valamint áramkör megszakítóval vagy biztosítékkal nem rendelkező hálózati aljzathoz. Forduljon egy képzett villanyszerelőhöz, ha nem biztos abban, hogy miként kell bekötni a jelen szerszám gépet. A helytelen vagy sérült elektromos csatlakozások áramütést, tüzet és a gép megrongálódását eredményezhetik.

## A termék ismertetése

- Bőr polírozó korong
- Függőleges tartók a támasztó karhoz
- Rögzítógomb
- Be/Ki kapcsoló
- Vízirtáló teknő
- Kőszűrő
- Fém alátét (2 db)
- Biztosítvány
- Vízszintes tartók a támasztó karhoz
- Nyomatékálló gomb

### Mellékelt tartozékok:

- Támasztó kar
- Támasztó kar magasságállító gyűrűje
- Élező keret egyenes élhez (TWSSSEJ)
- Kőszűrő-lehúzó (TWSSG)
- Polírozó paszta
- 19 mm-es villaskulcs
- Élező sablon kőszűrési szög beállításához (TWSSGA)

## Rendeltetésszerű használat

A készülék szerszámok és pengék élező kerettel (külön rendelhető) történő, alacsony fordulatszámú nedves élezéséhez és polírozásához készült.

**FONTOS:** A készülék felhasználási körébe nem tartozik bele a túlkopott vagy sérült pengék élezése, javítása, illetve felújítása. A készülék csak élezési célokra használható.

## A szerszám kicsomagolása

- Óvatosan csomagolja ki és ellenőrizze a szerszámot. Ismerkedjen meg az összes kezelőszervvel és funkcióval.
- Ellenőrizze, hogy a szerszám minden alkatrésze a helyén van és jó állapotú-e. Ha bármelyik alkatrész hiányzik vagy sérült, cseréltesse ki, mielőtt használni kezdi a szerszámot.

## A használat előtt

### A kőszűrő és a víztároló teknő felszerelése

- Helyezze a fém alátétet (7) az orsóra úgy, hogy profilja a géptesttől kifelé nézzen.
  - Helyezze lazán az orsóra a kőszűrőkövet (6) úgy, hogy a kőszűrők összenyomott középpontja a géptesttől kifelé nézzen (lásd az ábrát).
  - Rögzítse a víztároló teknőt (5) a helyére. A megfelelő rögzítési helyzet használatául úgy állítsa be a teknőt, hogy biztosítsa a kő szabad mozgását, ugyanakkor a kő (a teknőn jelzett) maximális vízszint alá nyúljon.
  - Helyezze a másik fém alátétet (7) az orsóra úgy, hogy profilja a kőszűrő felé nézzen.
  - Rögzítse a biztosítóanyával (8). A meghúzáshoz használja a villáskulcsot (16).
- Megjegyzés:** Az orsó balmenetes, ezért meghúzáshoz az óramutató járásával ellentétes irányba fordítsa az anyát.
- Kézrel forgassa meg néhány fordulatnyira a kőszűrőkövet annak ellenőrzésére, hogy szabadon és pontosan mozog-e.

### Bőr polírozó korong

- A készülékre gyárilag egy bőr polírozó korong (1) van felszerelve.
- Használat előtt ellenőrizze, hogy a polírozó korong szilárdan van-e felszerelve.
- Rögzítéshez húzza meg a rögzítógombot (3) az óramutató járásával megegyező irányba.

**Megjegyzés:** A meghúzást kizárólag kézzel végezze.

**Megjegyzés:** Az orsó ballentés, ezért meghúzáshoz az óramutató járásával ellentétes irányba fordítsa az anyát. További tájékoztatásért lásd a „Profilált ellátott bőr polírozó korong” c. szakaszt.

### A készülék elhelyezése

- A készüléket szilárd felületen állítsa fel úgy, hogy mind a négy lába stabilan felfeküdjön.
- Megjegyzés:** A készülék súly gumitalppal rendelkezik a rázkódás csökkentése érdekében. Olyan felületen helyezze el, mely nem erősíti a készülék rezgését.
- Biztosítson megfelelő megvilágítást a munkadarab jó láthatósága érdekében, továbbá elegendő helyet a gép körül, hogy ne akadályozza semmi a munkavégzésben.

### A víztároló teknő feltöltése

- A víztároló teknőt (5) tiszta, hideg vízzel töltsse fel az oldalán található „MAX WATER LEVEL” jelzésig.
- Használat közben ügyeljen arra, hogy a vízszint mindig kellően magas legyen a kőszűrő (6) kőszűrő felületének nedves tartásához.

### A meghajtórendszer bekapcsolása

- Az óramutató járásával megegyező irányba elforgatva húzza meg a nyomatékbeállító gombot (10), míg hozzá nem szorul a géptesthez. Ezzel bekapcsolta a meghajtórendszert.
- Amennyiben nagyobb nyomatékra van szükség, fordítsa kissé tovább a gombot a hajtókerék kifejtett nyomás növeléséhez.
- Használat után mindig lazítsa fel a nyomatékbeállító gombot. Ezáltal a hajtókerék megőrzi megfelelő alakját.

### A kőszűrő-kelhúzó használata

A kőszűrő-lehúzóval (14) állítsa be a kő felületét finom vagy durva kőszűrőre:

Durva csiszolóhoz, nagy mennyiségű anyag gyors eltávolításához (például penge élezéséhez):

- A kőszűrő-kelhúzó durva oldalát használja a kőszűrő felületének durvábbá tételéhez.

Finom kőszűrőre, késpenge élezéséhez:

- A kőszűrő-kelhúzó finom oldalát használja a kőszűrő felületének finomabbá tételéhez, így ideális lesz penge vágóélének élezéséhez a bőr polírozó korongon történő végső polírozás előtt.

### Az egyenes élhez való élező keret használata

A támasztó karral (11) és a kőszűrési szöveget beállító sablonnal (17) való használathoz, hogy a pengét pontosan az élezéshez megfelelő szögben lehessen beállítani.

- Lazítsa meg az egyenes élező keret (13) gombjait.



2. A pengét úgy helyezze az élező keretbe, hogy a penge egyik éle a végűtközknél („A” ábra) legyen.
3. Húzza meg a gombokat a penge rögzítéséhez.

## A támasztó kar használata

- A támasztó kar (11) a köszőrűk forgásával megegyező és ellentétes irányú köszőrülésnek megfelelően is felszerelhető.

### A köszőrűk forgásával ellentétes irányú köszőrülés esetén:

1. Helyezze a támasztó kart (11) a függőleges tartóba (2) („B” ábra).

### A köszőrűk forgásával megegyező köszőrülés és polírozás esetén:

1. Helyezze a támasztó kart (11) a vízszintes tartóba (9) („C” ábra).

**FIGYELEM:** A polírozást CSAK a köszőrűk forgásával megegyező irányban szabad elvégezni.

- A köszőrűk forgásával ellentétes irányú megmunkálás gyorsabban választ le nagyobb mennyiségű anyagot, mint a kö forgásirányával megegyező irányú megmunkálás.
- A köszőrűk forgásirányával megegyező irányú megmunkálás a penge nagyon precíz élezését teszi lehetővé finomabb szerszámként, és polírozásnál használatos.
- Szánjon rá időt, és gyakorolja a beállítást különböző típusú és méretű pengékénél, hogy a helyes élesztési szöveget érje el, és hogy a penge merőlegesen legyen élezve a köszőrűk felületén.
- Általában élezéshez a támasztó kart a függőleges tartókra helyezze el, és a köszőrűk forgásával ellentétes irányban végezze az élezést.
- SOHA ne helyezze a támasztó kart a függőleges tartókba, ha a bőr polírozó korongot használja. Amennyiben a pengét a forgásiránnyal szemben próbálja élezni, a polírozó korong súlyosan megsérülhet.

## A köszőrülési szöveget beállító sablon használata

- A köszőrülési szöveget beállító sablon (17) segítségével lehet a pengét pontosan az élezéshez megfelelő szögben beállítani („D” ábra).

1. Szerelje a pengét az egyenes élező keretbe (13), majd helyezze a támasztókart a tartóba.

**Megjegyzés:** A köszőrülési szöveget beállító sablon a Triton termékcsalád élező keretével egyezzerre is használható. További tájékoztatásért lásd a „Tartozékok” c. szakaszt.

2. A szögbeállító sablon külső oldalán levő szögmérő segítségével mérje meg a penge élezési szögét.
3. Lazítsa fel a szögbeállító sablonon a rögzítőgombot, és úgy állítsa be a szögmérőt, hogy a fekete nyílak egybeessenek a köszőrűk-átmérő megfelelő jelzésével („E” ábra).
4. Ezután állítsa a mutatót a penge élezéséhez szükséges élezési szögére (melyet fent, a 2. lépésben mért meg), majd rögzítéshez húzza meg a rögzítőgallért („E” ábra).
5. Csaparozza úgy az egyenes élező keretet a támasztókarra, hogy a penge a köszőrűkkel szemben helyezkedjen el.
6. A szögbeállító sablon íves lábát helyezze a köszőrűkőre, a mutató lapos részét pedig az élezendő pengére („F” ábra).
7. A támasztó kar magasságállító gyűrűjével (12) addig állítsa a támasztó kar magasságát, míg a szögbeállító sablon mutatójának lapos része teljesen fel nem fekszik a pengén.
8. Ekkor megfelelő a köszőrülési szög.

## Használat

### Fontos biztonsági megjegyzések:

- Ne használja a készüléket a szükséges biztonsági felszerelések, úgymint munkavédelmi szemüveg, arcmaszk vagy pormaszk viselése nélkül.
- Viseljen vágásálló kesztyűt, és mindig körültekintően kezelje a megmunkálendő pengéket.
- NE az ujjával (vagy a teste más részével) ellenőrizze a penge élességét.
- A köszőrűk és a polírozó korong a készülék tetején levő vízszintes tartók közelében található nyíl irányában forog.
- Ügyeljen arra, hogy a víztartó teknő helyesen legyen felszerelve, és a munka megkezdése előtt töltsse fel a megfelelő mennyiségű vízzel. Rendszeresen ellenőrizze a víz szintjét, és szükség szerint töltsse fel. Ne próbálja meg szarú kövel élesíteni a pengét, mert ez veszélyt írhat magában.
- Ügyeljen arra, hogy a köszőrűk felülete egyenesen legyen, és helyesen legyen a felülete beállítva a lehűző szerszámmal.
- Minden használat előtt ellenőrizze, hogy a köszőrűk szabadon forog-e.
- Használat előtt az új követ hagyja forogni egy percen keresztül. Elindításokor álljon a készülék egyik oldalára.

## Be- és kikapcsolás

1. Győződjön meg róla, hogy a BE/KI kapcsoló KI (O) helyzetbe van állítva.
2. Csatlakoztassa a készüléket a hálózati aljzathoz.
3. Bekapcsoláshoz állítsa a be/ki kapcsolót BE (I) helyzetbe.
4. Kikapcsoláshoz állítsa a be/ki kapcsolót KI (O) helyzetbe.
5. Válassza le a készüléket a hálózati feszültségről, ha megzavarják, vagy ha megsérül a munkát.

## Penge élezése

- A pengét egyenesen nyomja a köszőrűkőhöz.
- Csúsztassa előre-hátra az egyenes élező keretet a támasztókaron, hogy a penge élezése egyenletes legyen, és a köszőrűk egyenletesen kopjon.
- Ne nyomja erősen. Az élezéshez mindössze enyhe nyomás szükséges.

## Élezés az egyenes élező keret nélkül

- Amennyiben a munkadarab túl nagy az élező keretbe való befogáshoz, akkor szerelje fel a támasztókart (11), majd fektesse a munkadarabot a karra úgy, hogy éle Öntől elfelé mutasson. Ez segíti a pengét szilárdan tartani a kívánt szögben.
- Csúsztassa előre-hátra a pengét a kővön, hogy a penge élezése egyenletes legyen, és a köszőrűk egyenletesen kopjon.

**Megjegyzés:** A Triton kereskedőknél támasztókar-hosszabbító (TWSAAE) és csúsztassa előre-hátra az adott élezendő eszközhöz kialakított élező keret, például hosszú késekhez való élező keret (TWSLJK) kapható (további tájékoztatásért lásd a külön rendelhető extra tartozékokat). Nyomatékosan javasoljuk, hogy mindig az adott élezendő eszközhöz való élező keretet használjon.

## Penge polírozása

- Élezés után a bőr polírozó koronggal lehet eltávolítani az esetleg megmaradt sorjakat, és egyenletes, éles vágóél kialakítani a pengén.

**FIGYELEM:** A pengét mindig a korong forgásirányával megegyezően polírozza. NE végezze a polírozást a korong forgásirányának ellenében.

1. Beállítás közben ügyeljen arra, hogy a gép csatlakozó dugója ki legyen húzva a hálózati aljzathoz.
2. Szerelje fel a támasztó kart (11) és az élező keretet a „C” ábrán látható módon. A szögbeállító sablonnal (17) ellenőrizze, hogy a penge szöge helyes-e.
3. Nyomjon bőséges mennyiségű polírozó pasztát (15) közvetlenül a bőr polírozó korongra (1). Polírozás közben a paszta egyenletesen fog eloszlni a korong felületén.
4. Kapcsolja be a gépet, és mozgassa a pengét a polírozó korong homlokfelületén, ügyelve arra, hogy legalább a korong szélességének a fele mindig érintkezzen a pengével.
5. Adjon időt a polírozó korongnak a művelet elvégzéséhez. Ne fejtse ki túlzott nyomást a korongra.
6. Az élezéshez hasonlóan mozgassa előre-hátra az élező keretet a támasztókaron, hogy a penge polírozása egyenletes legyen.
7. A paszta használata nélkül NE VÉGEZZEN polírozást. Amennyiben több pengét políroz, nagyobb mennyiségű paszta felvétele lehet szükséges. A paszta felvétele előtt kapcsolja ki a gépet, és távolítsa el a pengét.

## Polírozás az egyenes élező keret nélkül

- Amennyiben a munkadarab túl nagy az élező keretbe való befogáshoz, akkor szerelje fel a támasztókart (11), majd fektesse a munkadarabot a karra úgy, hogy éle Öntől elfelé mutasson. Ez segíti a pengét szilárdan tartani a kívánt szögben.
- Csúsztassa előre-hátra a pengét a korongon, hogy a penge polírozása egyenletes legyen.

## Gyártási nyomok eltávolítása

- A gyártási folyamat során gyártási nyomok maradhatnak a penge (homlok)felületén.
- Ezeket a penge felületének a kö oldalfalához nyomásával lehet eltüntetni.
- Lassan mozgassa a penge homlokfelületét a kö homlokfelületén. Ne fejtse ki túlzottan nagy erőt, és ügyeljen arra, hogy ujjai ne érintsék a követ.
- Először ezt a műveletet végezze el, mielőtt elkezdi élezni a pengét.















## Befejező műveletek

1. Kapcsolja le a meghajtó rendszert a nyomatékbeállító gomb (10) meglazításával. Ezzel biztosíthatja, hogy a hajtóeréket megtartsa alakját.
2. Őrítse ki a víztartó teknőt.

**FIGYELEM:** A köszőrűkövet SOHA ne hagyja a vízben állni.

## Tartozékok

- A Triton forgalmazóknál a külön rendelhető tartozékok széles választéka, többek között a különböző pengékhez számos speciális élező keret és pótalkatrész található meg.

Kép	Külön rendelhető tartozék / pótalkatrész	Típuszám
	Élező keret hosszú késhez	TWSLKJ
	Köszörűkő-lehúzó (pótalkatrész)	TWSSG
	Élező sablon köszörülési szög beállításához (pótalkatrész)	TWSGAJ
	Élező keret ollóhoz	TWSSJ
	Támasztókar-hosszabbító	TWSSAE
	Élező keret vésőhöz	TWSTCTJ
	Profilall ellátott bőr polírozó korong	TWSLHW
	Tárgyasztal	TWSTR
	Gyémánt szabályzószerszám	TWSDTT
	Élező keret homorú esztergályosvésőhöz	TWSTGJ
	Élező keret domború felülethez	TWSPCJ
	Élező keret egyenes élhez (pótalkatrész)	TWSEJ
	Készre munkált, bevonatos köszörűkő (pótalkatrész)	TWSDW
	Készüléktakaró	TWSWSC
	Polírozó krém fémhez (pótalkatrész)	TWSMP

- Csere köszörűkövek és polírozó tárcsák is beszerezhetők a Triton forgalmazóknál; az eredeti Triton alkatrészeket a [toolspareonline.com](http://toolspareonline.com) weboldalon lehet megrendelni.

## Élező keret hosszú késhez (TWSLKJ)

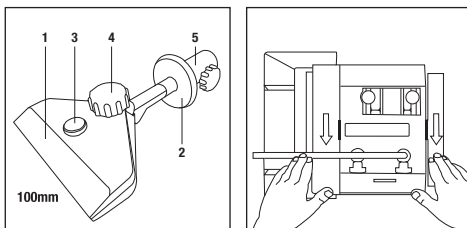
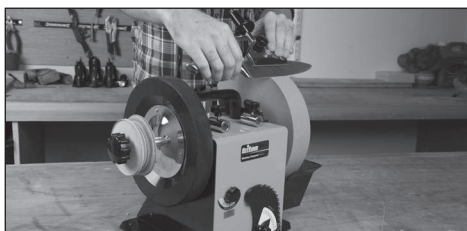

Hosszú vagy vékony, hajlékony filéző késekhez. Széles befogójai a penge szilárd rögzítéséhez.

### A hosszú késhez való élező keret ismertetése

1. Késrögzítő pofa
2. Állítható ütköző
3. Befogási vastagság állítócsavarjának (3) segítségével
4. Keret szorítógombja
5. Ütköző állítógombja <not shown on pic (a képen nem látható)>

### A hosszú késhez való élező keret használata:

- A késrögzítő pofa (1) bármely vastagságú kés befogására képes a befogási vastagság állítócsavarjának (3) segítségével.
- Az állítható ütköző (2) a kés méretének megfelelően a kívánt helyzetbe mozdítható az ütköző állítógombjának (5) meglazításával, majd az ütköző elmozdításával, végül az állítógomb ismételt megszorításával.
- Rögzítse a hosszú késhez való élező keretet a keret szorítógombjának (4) meghúzásával.
- Az élező keretet támassza meg a támasztókarral, és az állítható ütköző segítségével folyamatosan irányítsa a kés élezését.

**Megjegyzés:** Ez az élező keret hosszú, keskeny késekhez, mint például filéző késekhez készült. Mivel a hosszú késhez való élező keret széles, kiváló megtámasztást nyújt a hosszú, keskeny kések számára.

## Köszörűkő-lehúzó (TWSSG)



A köszörűkő simításához használható. Durva, 220-as, durva szemcseméret. Finom, 1000-es szemcseméret. (A használatára vonatkozó útmutatást lásd „A köszörűkő-lehúzó használata” c. szakaszban.)

## Élező sablon köszörülési szög beállításához (TWSGAJ)

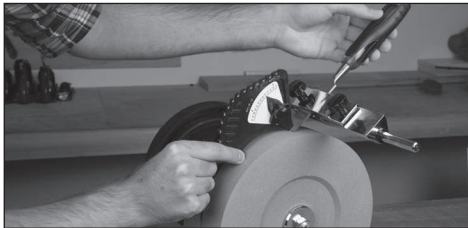

Az élezés megfelelő szögének beállításához. A leélezési szögek többször megismételhető, pontos kialakítását teszi lehetővé. (A használatára vonatkozó útmutatót lásd „A köszörülési szöget beállító sablon használata” c. szakaszban.)

## Élező keret ollóhoz (TWSSJ)

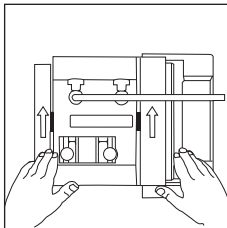
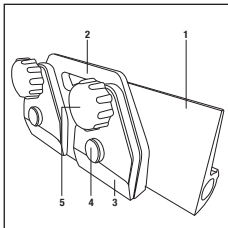
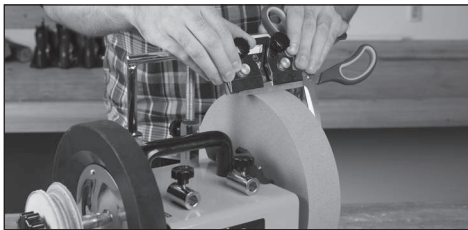

Az ollók és kerti vágóeszközök kicsorbult élének élezéséhez. Ikerszorító a pengék rögzítéséhez.

### Ollóhoz való élező keret ismertetése

1. Kerettámasztó lemez
2. Ollóbefogó alaplemez
3. Ollóbefogó ellendarab
4. Befogási vastagság állítócsavarja
5. Keret szorítógombja

### Az ollóhoz való élező keret használata:

- Az ollóbefogó alaplemez (2) db ollóbefogó ellendarabbal (3) rendelkezik. Szokásos alkalmazás esetén csak a jobb oldali ollóbefogó ellendarabra van szükség, azonban nagyobb ollók vagy vágóeszközök esetén a másik ellendarab használata is szükséges lehet.
- Az ollóbefogó ellendarabot/ellendarabokat az ollópenge vastagságának megfelelően állítsa be. Lazítsa meg a keret rögzítőgombját (5), majd a befogási vastagság állítócsavarját (4). Helyezze be az ollópengét, majd húzza meg ismét a gombot.
- A kerettámasztó lemez olyan felületre rendelkezik, mely lehetővé teszi a keret könnyű mozgását élezéskor.

**FONTOS:** A köszörülővel való élezés után NE használja a bőr polírozó korongot az olló pengéjén levő sorja eltávolítására. A sorja eltávolításához húzza végig az olló pengéjét egy fadarab végén levő rostokon.

**Megjegyzés:** A hordozható elektromos gyalu késeinek (nem volfrámkarbid kések) köszörülése megegyezik az ollók pengéjével. Ezeknél azonban szükséges a bőr polírozó korong használata.

## A leélezési szög beállítása

- Az olló leélezési szögének beállítása az élező keret állításával végezhető el. Ismételje meg a már meglévő szöget, vagy alakítson ki új leélezési szöget a köszörülési szöget beállító sablon segítségével.

## A leélezési szög megtartása:

1. Csúsztassa a kerettámasztó lemezt (1) a támasztókarra, majd szorítással rögzítse.
2. Egy fekete filccal színezzé be az olló pengéjének ferde élét; ehhez támassza a keretet a kerettámasztó lemezre úgy, hogy az olló ferde él érintkezzen a köszörülőkövel; majd kézzel forgassa el a követ egy negyed fordulatot.
3. Ellenőrizze, hogy a feketére színezett, ferde él mely része sűrűdött a kövel, majd eszerint állítson a kerettámasztó lemezen a szög helyesbítéséhez.
4. Újabb egynegyed fordulatot elforgatással ismét ellenőrizze a sűrűdést a kövel, és szükség esetén állítson a kerettámasztó lemezen.

## Új leélezési szög kialakítása:

1. Csúsztassa a kerettámasztó lemezt a támasztókarra, majd szorítással rögzítse.
2. Állítsa be az ollóhoz való élező keretet az új élezési szögbe (lásd: „A köszörülési szöget beállító sablon használata” c. szakaszt).

## Támasztó kar toldat (TWSSAE)

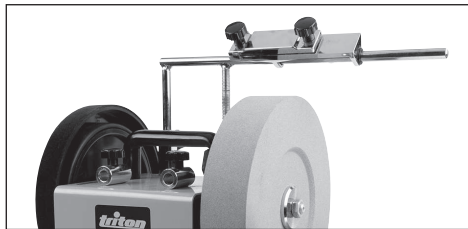

Támasztókarra szerelhető kivitelt. A szerszámot egyszerre tartja a köszörülő és a polírozó korong felett.

## Élező keret vésőhöz (TWSTJ)

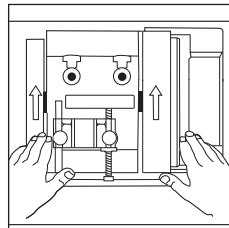
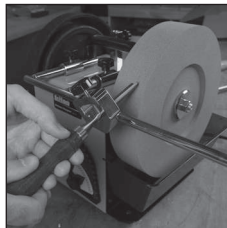

Véső és egyéb rövid szerszámok pontos köszörüléséhez használható. A keskeny és zsanérvésők szilárd befogására alkalmas. Belső, V alakú kialakítással rendelkezik a szerszám automatikus központozására érdekében.

## A vésőhöz való élező keret használata:

1. Lazítsa meg a szorítóegység gombját, majd helyezze be az élezendő vésőt.
2. Húzza meg a szorítóegység gombját.
3. A köszörülési szöget beállító sablon (lásd: „A köszörülési szöget beállító sablon használata” c. szakasz) és a támasztókar köszörülőtől való távolságának segítségével állítsa be a meglévő élezési szöget, vagy ha szükséges, egy új élezési szöget.
4. Kapcsolja be a nedves köves köszörüt, és a köszörülés gyakori ellenőrzése mellett folytassa azt, míg a megfelelő élet el nem éri.
5. Köszörülés után a bőr polírozó korongot és a profilal ellátott bőr polírozó korongot (TWLHW, külön rendelhető tartozék) használja a polírozáshoz. További tájékoztatásért lásd a „Profilal ellátott bőr polírozó korong” c. szakaszt.

**Megjegyzés:** A köszörülő-lehúzóval (lásd: „A köszörülő-lehúzó használata”) módosítsa a köszörülő felületét a finom vagy durva felületre, attól függően, hogy mennyi köszörülés és élezés szükséges.

**Megjegyzés:** A köszörülés során a sorja gyakori eltávolításához szükség lehet a bőr polírozó korong használatára, hogy az élezési folyamat jól ellenőrizhető legyen.

**FONTOS:** A bőr polírozó koronggal ugyanazt a szöveget kell tartani, mint ami a köszörűkőnél volt használva. A támasztókar mozgásával állítsa be ugyanazt a szöveget. Egy fekete filctollal színezza be az él ferde lapját annak megállapítására, hogy a bőr hol érintkezik a vésővel, majd néhány fordulattal kézzel mozgassa a bőr polírozó kereket a megfelelő irányba. Nézze meg, hogy a filctoll színezése hol kopott meg, majd ennek megfelelően állítsa be a támasztókart.

**Megjegyzés:** A támasztókar-hosszabbító (TWSSAE) kiválóan használható a vésőhöz való élező kerettel, mert szükségletlenül teszi a támasztókar cseréjét. Egyszerre történő hozzáférés a köszörűkőhöz és a bőr polírozó koronghoz a támasztókar-hosszabbítóval (további tájékoztatásért lásd a „Tartozékok” szakaszban a „Támasztókar-hosszabbító” c. bekezdést).

## Profillal ellátott bőr polírozó korong (TWLHW)

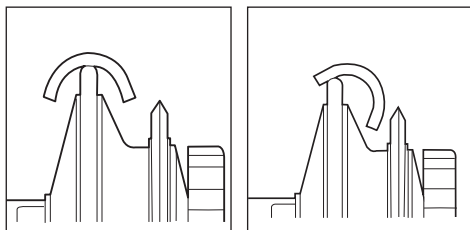
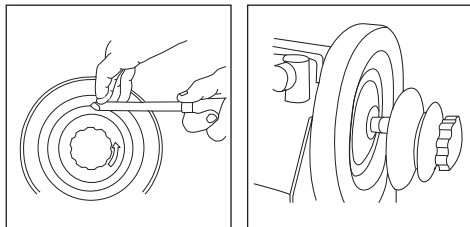
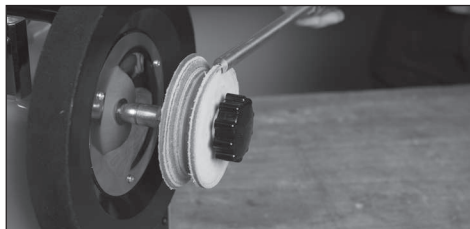

Homorú esztergályvésők és favesők fenéséhez és polírozásához. V alakú leválasztó szerszámok fenéséhez/polírozásához. Anyaga: kemény, cserzett bőr.

**⚠ Figyelem:** A szerszámok fenését mindig a testével ellentétes irányba forgó bőr polírozó koronggal vagy profillal ellátott bőr polírozó koronggal végezze. A szerszámok fenését soha ne végezze a teste felé forgó polírozó koronggal, mivel ez személyi sérülést vagy a polírozó korong károsodását okozhatja.

## Tárgasztal (TWSTR)

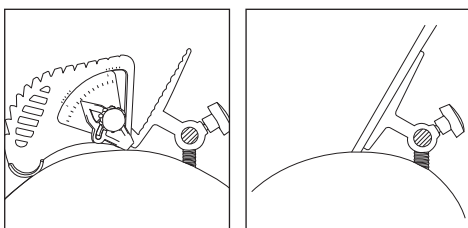
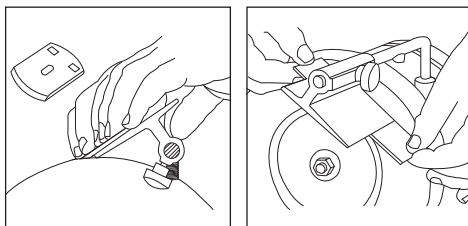
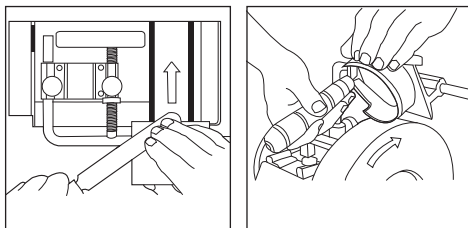
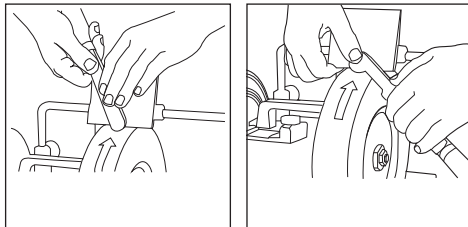
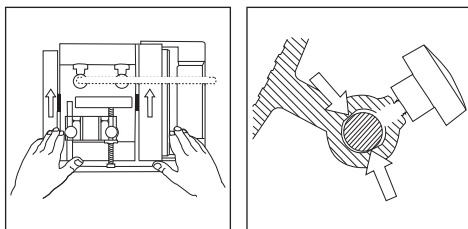
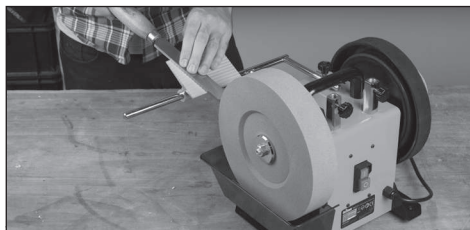

Különböző szerszámok élezésére használható, és kiválóan alkalmas a nagyobb leélezési szöveget igénylő szerszámokhoz. Stabil felületet biztosít.

### A tárgasztal használata:

1. Lazítsa meg a rögzítógombot, majd csúsztassa az asztalt a támasztókarra.
2. A szükséges köszörülési szögnek megfelelően állítsa be a tárgasztalt és a támasztókart.

**Megjegyzés:** A köszörülési szöveget beállító sablon a tárgasztalal együtt is használható az új szög beállításához (lásd: „A köszörülési szöveget beállító sablon használata” c. szakaszt).

**Megjegyzés:** A tárgasztal a bőr polírozó koronggal is használható, ha a szerszám fenése szükséges.

## Gyémánt szabályzószerszám (TWSDDT)

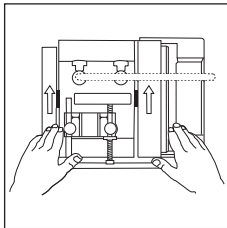

A köszörülési felület gyors visszaállításához használható. Az anyageltávolítás mértékét a támasztórúd szabályozza.

### A gyémánt szabályzószerszám ismertetése

1. Imbuszcavarr
2. Rögzítőgomb
3. Gyémánt szabályzócsúcs
4. Szabályzórúd
5. Szabályzószerszám zártszelvénye

### A gyémánt szabályzószerszám használata:

1. Rögzítse a gyémánt szabályzószerszámot a támasztókarhoz az ábra szerint úgy, hogy a gyémánt szabályzócsúcs (3) egy szintben legyen a köszörűk felszínével.
2. Húzza meg a rögzítőgombokat (2).

3. Kapcsolja be a köszörűgépet, és használja a szabályzószerszám zárt szelvényének (5) hátsó részét az anyageltávolítás mértékének szabályzásához.

**Megjegyzés:** A műveletet a köszörűk szélénél kezdje, majd lassan haladjon végig a kő felületén úgy, hogy egy menet kb. 30-60 másodpercig tartson.

**Megjegyzés:** Több anyag eltávolításához inkább több, kisebb mélységű, 30-60 másodperces fogást vegyen a köszörűkővön, és ne kevesebb és mélyebb fogással haladjon. A több, kisebb fogásmélységű menettel hozható létre egyenes felszín.

## Élező keret homorú esztergályosvészőkhöz (TWSTGJ)

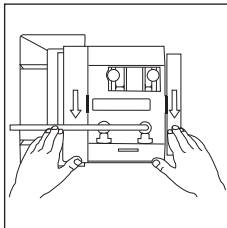
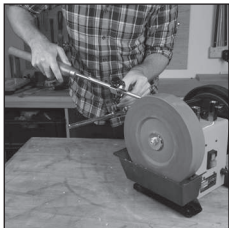

A faesztergáló szerszámok szabályzott, pontos élezéséhez.

1. Rúd rögzítő gombjai
2. Szerszám közbenső tartója
3. Szerszám szögbeállító tengelye
4. Szerszám befogóeleme
5. Szerszám rögzítőgombja
6. Élezési pont
7. Élező keret tartórúdja (felső helyzetben)

## A homorú esztergályosvészőkhöz való élező keret használata:

• Homorú esztergályosvészők élezéséhez használható.

**Megjegyzés:** Az élező keret két része a szerszámbefogó elem és a közbenső tartó, mely az élező keret tartórúdjához csatlakozik. Helyes beállítás esetén az élesítendő szerszám elforgatható a közbenső tartóelem körül (2).

1. Győződjön meg róla, hogy nedves kőves köszürű ki van kapcsolva.
2. Lazán szerelje össze az élező keretet az ábra szerint.
3. Állítsa be az élező keretet a tartórúdon (7), végezze el az élezési pont szögének beállítását (3), a szerszám magasságának beállítását a szerszám befogóeleménél (4) úgy, hogy a szerszám az élezési pontnál (6) a megfelelő szögben álljon az él felé.
4. Óvatosan forgassa el az élező keretet úgy, hogy az élezési pont mindig legyen enyhén megfeszítve a közbenső tartóval (2) szemben, amikor a homorú vésző ives kését élezi.

**Megjegyzés:** Az élező keret két részből áll, így a kezelő kézzel állíthatja a szöget és a helyzetet a különböző alakú és méretű homorú vészőkhöz, valamint további finomállítást is végezhet a szerszám acéltete károsodásának megelőzésére.

## Élező keret domború felülethez (TWSPCJ)

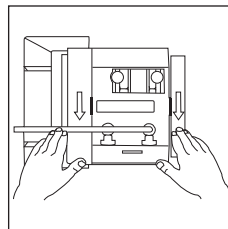

Egyenletes, enyhé körívet hoz létre a kézi nagyolyógaluk készén. Jól alkalmazható a kaparóolyógaluknál és eresztőolyógaluknál. Ivelt kialakítás a még jobb nyírási képesség érdekében.

### Domború felülethez való élező keret ismertetése

1. Domborulatszabályozó gomb
2. Késrögzítő pofa szorítógombja
3. Késrögzítő pofa
4. Domborulatszabályozó rugó
5. Támasztókar furatai
6. Domborulat csuklója
7. Domborulatszabályozó lemez

### A Domború felülethez való élező keret használata:

1. Lazítsa meg mindkét késrögzítő gombot (2), majd helyezze a gyalukést a késrögzítő pofába (3), ügyelve arra, hogy a gyalukés központi nyílása egyenesbe essen a domborulat csuklójával (6), majd szorítsa meg mindkét késrögzítő gombot.

**Megjegyzés:** Hasznos lehet egy derékszög használata a gyalukés pontos elhelyezéséhez a késrögzítő pofában. Fontos, hogy a kés 90°-os szöget zárjon be a támasztókkal a kés egyenletes domborulatának eléréséhez.

2. Csúsztassa a domború felülethez való élező keretet a támasztókarra úgy, hogy a támasztókar áthaladjon mindkét támasztókar-furatnál (5).

**Megjegyzés:** A támasztókar-furatok egyike a domborulat csuklójának bal oldalán helyezkedik el, és úgy van kialakítva, hogy használat közben az élező keret ne ütközzön a támasztókar függőleges rúdjaival. Ügyeljen arra, hogy a gyalukés megfelelően legyen befogva úgy, hogy az élezendő, ferde gyaluké a helyes oldalon nyuljon ki, míg a támasztókar furatjai balra helyezkedjenek el.

3. A köszörülési szöget beállító sablon (lásd „A köszörülési szöget beállító sablon használata” c. szakaszt) és a támasztókar beállításainak segítségével állítsa be a megfelelő élezési szöget.

4. Állítsa be a kívánt domborulatot a két domborulatszabályozó gomb megfelelő magasságba forgatásával – ezek az élező keret oldalain ütközőként fognak működni.

5. Indítsa el a nedves kőves köszürűt, kezdje el a köszörűk bal oldalán elhelyezkedő kés élezését, majd lassan csúsztassa az élező keretet balról jobbra, és közben lefele szorító nyomást fejtsen ki a domborulatszabályozó lemezre (7) azokon a helyeken, ahol a domborulatszabályozó rugók (4) helyezkednek el.

**Megjegyzés:** Amikor az élező keret végighalad a köszőrükövön, fejtsen ki nyomást a keret mozgásával ellentétes oldalra annak érdekében, hogy a gyalukésen egyenletes domborulat alakuljon ki. Például, ha az élező keret jobbra mozog, fejtse ki nyomást a bal domborulatszabályzó rugó elhelyezkedési pontjára, majd a jobb domborulatszabályzó rugó elhelyezkedési pontjára, amikor az élező keret balra mozog.

**FONTOS:** Ügyeljen arra, hogy ne haladjon túlzottan balra köszőrülékora, és az élező keret ne hagyja el a támasztókat.

6. Miután a gyalu ferde élét és a domborulatot megfelelő mértékben megkiszűlte, a bőr polírozó koronggal távolítsa el a sorját, valamint polírozza a ferde élet.

**Megjegyzés:** A kés felső részét tartsa lapos szögben a polírozó korong használatakor. Másik lehetőségként a finom szemcsézettségű, sík felületű köszőrűk is használható a sorja eltávolításához. Fontos, hogy ne hozzon létre domborulatot a gyalukés felső oldalán.

## Élező keret egyenes élhez (TWSSEJ)

A megfelelő köszőrülési szög fenntartásához használható. Egyszerűen és pontosan rögzíthető a szerszámba. (A használatára vonatkozó útmutatást lásd „Az egyenes élhez való élező keret használata” c. szakaszban.)



## Készre munkált, bevonatos köszőrűkő (TWSDW)

Finom szemcsézettségű köszőrűkő az acél élek hatékony és megbízható fenéséhez. Ez a kő cserealkatrész a meglévő köszőrűkő helyett. (Felszerelési tanácsokért lásd „A köszőrűkő és a víztároló teknő felszerelése” c. szakaszt.)



## Készüléktakaró (TWSWSC)



A használaton kívüli nedves köves köszőrűtől tartja távol a port és a szennyeződéseket.

**FONTOS:** A készüléktakaró felhelyezése előtt mindig ügyeljen arra, hogy a nedves köves köszőrű KI legyen kapcsolva, és hálózati kábele ki legyen húzva a csatlakozóaljzatból.

**Megjegyzés:** Használat után mindig ürítse ki a víztároló teknőt. Ha nem használja, ne hagyja vízben ázni a köszőrűkövet.

- A készüléktakaró külsőjét meleg mosogatószeres vízzel megnedvesített ronggyal törölje át.

## Karbantartás

### Általános átvizsgálás

- Rendszeresen ellenőrizze, hogy minden rögzítőcsavarra kellően meg van-e húzva. Ezek a rezgés hatására idővel fellazulhatnak.
- Minden egyes használat előtt ellenőrizze, hogy a hálózati kábel nem sérült vagy kopott-e. A javítást egy hivatalos Triton szervizben kell elvégeztetni. Ez a tanács a szerszámmal használt hosszabbító kábelekre is érvényes.

### Tisztítás

- Tartsa a szerszámgépet mindig tisztán. Szennyeződés és por hatására a belső alkatrészek kopása gyorsabb lesz, és lerövidül a gép élettartama. Tisztítsa meg a gép testét egy puha kefével vagy száraz ronggyal. Ha lehetséges, használjon tisztá, száraz, sűrített levegőt a szellőzőnyílások áttüveléséhez.

### A köszőrűkő karbantartása

- Ne használjon olyan köszőrűkövet, melyet ütés ért, különösen, ha az ütés a kő oldalát érte.
- A repedt vagy gyanús követ azonnal cserélje ki.
- A köszőrülési felületet tartsa egyenletesen. A (külön rendelhető) TWSDDT gyémánt lehúzóval állítsa helyre a köszőrűkő felületét, ha az egyenetlenné vált, vagy ha kopás jelei mutatkoznak rajta.
- A köszőrűkő felszerelésével kapcsolatban lásd „A köszőrűkő és a víztároló teknő felszerelése” című szakaszt.

**Megjegyzés:** A tengely bal menetes: lazításhoz fordítsa el az óramutató járásával megegyező irányba, míg megszorításához fordítsa el az óramutató járásával ellentétes irányba.

### A bőr polírozó korong cseréje

Ha a bőr polírozó korong (1) cseréje szorul vagy elszakad, ki kell cserélni:

1. Csavarja ki és tegye félre a rögzítőgombot (3).
2. Vegye le az elkopott polírozó korongot a tengelyről, és tegye fel a helyére az új korongot.
3. Szerelje vissza és húzza meg a rögzítőgombot.

**Megjegyzés:** A meghúzást kizárólag kézzel végezze.

### Tárolás

- Tároláshoz MINDIG ürítse ki a víztároló teknőt, takarítsa le a gépet, és fedje le.
- SOHA ne tárolja a gépet nedves vagy vizes köszőrűkővel. MINDIG ellenőrizze, hogy a kő teljesen megszáradt-e, mielőtt hosszabb időre lefedné és eltárolná.
- Tárolja ezt a szerszámot körültekintően, egy biztonságos, meleg, száraz, gyermekek által el nem érhető helyen.

## Leselejtesés

a már nem működőképes és javíthatatlan elektromos kéziszerszámok ártalmatlanítása során mindig tartsa be a nemzeti előírásokat.

- Ne dobja ki a leselejtezett elektromos kéziszerszámot vagy egyéb elektromos és elektronikus berendezést (WEEE) a háztartási hulladékkal együtt.
- Forduljon a helyi hulladékkezelési hatóságához, hogy tájékozódjon az elektromos szerszámok ártalmatlanításának megfelelő módjáról.

## Jótállás

A jótállás regisztrálásához látogassa meg webhelyünket a [www.tritontools.com](http://www.tritontools.com) címen, és adja meg adatait. Adatai bekerülnek a levelezési listánkba (kivéve, ha ezt másképpen adja meg), és tájékoztatjuk a későbbi kiadásokról. A megadott adatokat nem bocsátjuk harmadik fél rendelkezésére.

## Vásárlási nyilvántartás

Vásárlás dátuma: \_\_\_/\_\_\_/\_\_\_

Típus: TWSS10 Örize meg a vásárlást igazoló nyugtát.

## EK Megfelelőségi nyilatkozat

**Alulírott:** Mr Darrell Morris

**meghatalmazva az alábbi által:** Triton

**Kijelentem, hogy az alábbi:** Ezt a nyilatkozatot a gyártó kizárólag a saját felelősségére bocsájtotta ki. A nyilatkozat tárgya megfelel az Európai Unió idevonatkozó harmonizációs törvényeinek.

**Azonosító kód:** TWSS10

**Leírás:** Nedves köves kőszűrű

**Kielégíti az alább felsorolt irányelvek és szabványok előírásait:**

- 2006/42/EC gépészeti irányelv
- 2014/30/EC EMC irányelv
- 2011/65/EU RoHS irányelv
- EN 61029-1:2009+A11:2010
- EN 55014-1:2006+A1:2009+A2:2011
- EN 55014-2:2015
- EN 61000-3-2:2014
- EN 61000-3-3:2013
- EN 61029-1:2009+A11:2010
- EN ISO 12100:2010

A Triton Precíziós Szerszámgépek garantálják vásárlóinak, hogy bármely alkatrész anyaghibából vagy gyártási hibából, a vásárlás időpontjától számított 3 éven belül bekövetkezett meghibásodása esetén, a Triton ingyenesen megjavítja - vagy alapos megfontolás esetén kicseréli – a hibás alkatrészt.

Ez a garancia nem vonatkozik ipari jellegű használatra, továbbá általános jellegű kopásra, illetve a termék nem rendeltetésszerű használatából eredő meghibásodására.

\*Regisztráljon az interneten 30 napon belül.

Feltételek és kikötések vonatkoznak.

Nincs hatással a törvényben meghatározott jogaira.

**Tanúsító testület:** Intertek

**A műszaki dokumentációt tárolja:** Triton

**Dátum:** 16/08/2016

**Dátum:**

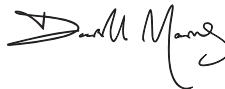

Mr Darrell Morris

Igazgató

**A gyártó neve és címe:**

Powerbox International Limited, Company No. 06897059.

Registered address: Powerbox, Boundary Way, Lufton Trading Estate, Yeovil,

Somerset, BA22 8HZ, United Kingdom.

# Preklad originálního návodu

## Úvod

Děkujeme za zakoupení výrobku Triton. Tento návod obsahuje nezbytné informace pro bezpečné používání a správnou funkci tohoto výrobku. Tento výrobek nabízí mnoho jedinečných funkcí. Je možné, že jste již s podobným výrobkem pracovali; přesto si důkladně přečtěte tento návod, abyste rozuměli pokynům. Ujistěte se, že všichni, kdo s výrobkem pracují, tento návod četli a porozuměli mu.

## Použité symboly

Typový štítek na vašem nářadí může obsahovat symboly. Ty představují důležité informace o výrobku nebo pokyny k jeho použití.



Používejte chrániče sluchu  
Používejte ochranné brýle  
Používejte respirátory  
Používejte ochrannou přilbu



Používejte ochranné rukavice



Přečtěte si návod



V souladu s příslušnou legislativou a bezpečnostními standardy.  
(pouze EU model)



Pozor!



Třída ochrany I (uzemnění)



Pouze pro použití vevnitř!



### OCHRANA ŽIVOTNÍHO PROSTŘEDÍ

Nevyhazujte elektronářadí do domovního odpadu. Zařízení odevzdejte k recyklaci. V případě dotazů kontaktujte příslušný úřad nebo prodejce.



**VAROVÁNÍ:** Tento výrobek je těžký a z preventivních důvodů doporučujeme, aby ho kompletovaly dvě osoby.

## Technická data

Objednací číslo:	TWSS10
Napětí:	220 V - 240 V~, 50 Hz, 120 W
Pohon:	Indukční motor
Otáčky naprázdno:	125 min <sup>-1</sup>
Brusný kotouč:	Ø 250 x 50 mm
Honovací kotouč:	Ø 230 x 30 mm
Vnitřní průměr:	Ø 12 mm
Délka přívodního kabelu:	2 m
Třída ochrany	⊕
Rozměry (D x V x Š):	345 x 370 x 270 mm
Hmotnost:	14.9 kg (33 liber)
<b>Údaje o hluku</b>	
Akustický tlak (L <sub>pa</sub> ):	86,2 dB(A)
Akustický výkon(L <sub>wa</sub> ):	99,2 dB(A)
Tolerance:	3 dB

**VAROVÁNÍ:** Pokud hladina hluku přesáhne 85 dB(A), vždy noste chrániče sluchu a omezte dobu práce s elektronářadím. Pokud se hladina hluku stane nepřijemnou, I s chrániči sluchu, ihned přestaňte nářadí používat. Zkontrolujte, zda máte chrániče sluchu správně připevněné, aby mohly poskytovat potřebné snížení hladiny hluku, které elektronářadí vydává.

**VAROVÁNÍ:** Vystavení se vibracím elektronářadí může způsobit ztrátu vnímání dotyku, necitlivost rukou, mravenčení a/nebo omezenou schopnost úchopu. Dlouhodobé vystavení vibracím může obtížně změnit v chronický stav. Pokud je třeba, omezte čas, kdy jste vibracím vystaveni a používejte anti-vibrační rukavice. Elektronářadí nepoužívejte v prostředí s nižší než pokojovou teplotou, protože vibrace mohou mít větší efekt. Využijte hodnot uvedených v technických datech, abyste určili vhodnou délku práce a frekvenci práce s elektronářadím.

Úroveň hluku a vibrací byla změněna podle měřících metod normovaných v EN60745, příp. podobných mezinárodních standardů. Naměřené hodnoty odpovídají běžnému užítí elektronářadí v běžných pracovních podmínkách. Špatně udržované, nesprávně složené nebo špatně používané nářadí může vytvářet vyšší hladiny hluku i vibrací. [www.osha.europa.eu](http://www.osha.europa.eu) nabízí informace o úrovni hluku a vibrací v pracovním prostředí; tyto informace mohou být užitečné pro hobby uživatele, kteří používají přístroj častěji.



# Bezpečnostní opatření

**UPOZORNĚNÍ** Když používáte elektronářadí, měli byste vždy uposlechnout bezpečnostní varování, abyste minimalizovali riziko požáru, úraz elektrickým proudem a/nebo vážné poranění. Přčtete si všechna bezpečnostní varování a instrukce.

**UPOZORNĚNÍ:** Tento přístroj nesmí být používán osobami (včetně dětí) s tělesným nebo mentálním poškozením. Dále ho nesmí používat osoby s minimem zkušeností nebo znalostí, pokud na ně nedohlíží osoba zodpovědná za bezpečnost nebo jim nebyly předány instrukce k obsluze přístroje. Děti musí být seznámené s tím, že si s tímto přístrojem nesmí hrát.

**POZOR:** Elektronářadí a příslušenství používáte dle tohoto návodu; berte přitom v úvahu podmínky na pracovišti a práci, kterou vykonáváte. Použití elektronářadí pro práce odlišné od těch, ke kterým je elektronářadí určeno, může způsobit nebezpečné situace.

Výrazem "elektronářadí" zmiňovaným v bezpečnostních opatřeních se rozumí zařízení používané v elektrické síti (se síťovým kabelem) anebo zařízení, které využívá bateriový pohon (bez síťového kabelu).

- 1 - Udržujte pracovní místo čisté a dobře osvětlené** - nepořádek nebo neosvětlené pracovní místo mohou vést k úrazům
- 2 - Zvažte, kde nářadí použijete**
  - Nevystavujte nářadí dešti
  - Nepoužívejte nářadí ve vlhkém prostředí
  - Pracovní plochu mějte dobře osvětlenou
  - Nepoužívejte elektronářadí v prostředí ohroženém explozí, kde se nacházejí hořlavé kapaliny nebo plyny
- 3 - Chráněte se před úrazem elektrickým proudem** - vyhněte se tělesnému kontaktu s uzemněnými povrchy jako je potrubí, topná tělesa, sporáky a chladničky
- 4 - Ostatní osoby by se měly nacházet v dostatečné vzdálenosti** - nenechte při přiléhající osoby, zvláště děti, dotýkat se kabelů a udržujte je v dostatečné vzdálenosti od pracovního místa
- 5 - Nepořádek nářadí uklíďte** - pokud nářadí nepoužíváte, mělo by být skladováno na suchém a uzamčeném místě, mimo dosah dětí
- 6 - Na nářadí netlačte** - práci zvládně lépe a bezpečněji v rychlosti, která je doporučena
- 7 - Používejte správné nářadí** - nepoužívejte malé nářadí na práci, kterou lépe zvládne výkonnější nářadí. Nářadí nepoužívejte na práci, pro kterou není určeno; např. nepoužívejte okružní pilu na řezání větví nebo poleh
- 8 - Používejte vhodný oděv**
  - Nenoste žádný volný oděv nebo šperky, které mohou být zachyceny pohybujícími se díly
  - Pokud pracujete venku, noste vhodnou bezpečnostní obuv
  - Noste pokrývku hlavy, která schová dlouhé vlasy
- 9 - Používejte ochranné pomůcky**
  - Používejte ochranné brýle
  - Používejte respirátor nebo masku proti prachu, pokud pracujete v prašném prostředí

**VAROVÁNÍ:** Nenošení ochranných pracovních pomůcek nebo vhodného oblečení může způsobit poranění nebo zvyšit pravděpodobnost úrazu

- 10 - Připojte odsávací vybavení** - pokud je nářadí vybaveno připojením odsávacího systému nebo sběrným vybavením, ujistěte se, že je správně připojeno a používáno
- 11 - Dbejte na účel kabelu** - nepoužívejte jej k vytáhání zástrčky ze zásuvky. Udržujte kabel daleko od tepla, oleje, ostrých hran nebo pohyblivých dílů stroje. Poškozené nebo spletené kabely zvyšují riziko zásahu elektrickým proudem
- 12 - Bezpečná práce** - kdykoliv je to možné, používejte svěrky nebo svěrák pro držení materiálu. Je to bezpečnější, než materiál držet rukou
- 13 - Nenaklánejte se příliš** - stůjte ve správné poloze a vždy držte rovnováhu
- 14 - S nářadím zacházejte svědomitě**
  - Řezné nástroje udržujte ostré a čisté - pečlivě ošetrované řezné nástroje s ostrými řeznými hranami se méně vzpírkují a snadněji se vedou
  - Dodržujte pokyny týkající se mazání a výměny příslušenství
  - Pravidelně kontrolujte přívodní kabel, a pokud je poškozený, nechte ho opravit v autorizovaném servisním centru
  - Prodlužovací kabely pravidelně kontrolujte, a pokud jsou poškozené, vyměňte je
  - Rukojeti udržujte suché, čisté a bez stop oleje nebo mastnoty

**VAROVÁNÍ:** Mnoho úrazů je způsobeno nářadím, se kterým není svědomitě zacházeno

- 15 - Nářadí odpojte ze sítě** - pokud nářadí nepoužíváte, při úpravách nebo výměně příslušenství jako jsou nože, bity a kotouče, nářadí vždy vypněte ze sítě

**VAROVÁNÍ:** Použití příslušenství, které není doporučeno výrobcem, může způsobit riziko poranění osob

- 16 - Odstraňte seřizovací klíče** - vytvořte si zvyk, že před spuštěním nářadí vždy zkontrolujete, že jsou všechny seřizovací klíče a jiné nářadí z nářadí odstraněny

- 17 - Zabráňte neúmyslnému spuštění** - ujistěte se, že spínač je v poloze vypnutu, když nářadí zapínáte do sítě nebo vkládáte baterie, když nářadí zvedáte nebo ho odnášíte

**VAROVÁNÍ:** Nezamyšlené spuštění nářadí může způsobit vážná poranění

- 18 - Používejte prodlužovací kabely určené pro použití venku** - pokud nářadí používáte v exteriéru, používejte pouze prodlužovací kabely určené a označené pro venkovní použití. Použití kabelu pro venkovní použití snižuje riziko úrazu elektrickým proudem

- 19 - Buďte pozorní**

- Dávejte pozor na to, co děláte, a přistupujte k práci s elektronářadím rozumně
- Nepoužívejte žádné elektronářadí, pokud jste unaveni nebo pod vlivem drog, alkoholu nebo léků

**VAROVÁNÍ:** Moment nepozornosti při použití elektronářadí může vést k vážným poraněním

- 20 - Kontrolujte poškozené díly**

- Před použitím nářadí byste ho měli důkladně prohlédnout, abyste se ujistili, že nářadí funguje správně a zvládně zamýšlený úkol
- Zkontrolujte vyrovnání pohyblivých částí, zachytávací pohyblivé části, poškození jednotlivých dílů, upevnění a všechny další podmínky, které mohou ovlivnit provoz nářadí
- Ochranný kryt nebo jiné části, které jsou poškozeny, by měly být řádně opraveny nebo vyměněny v autorizovaném servisním středisku, pokud není uvedeno jinak v tomto návodu k obsluze
- Vadné spínače nechte vyměnit v autorizovaném servisním středisku

**VAROVÁNÍ:** Nepoužívejte nářadí, pokud spínač nářadí nevynepe a nezapne. Spínač musí být opraven, než nářadí budete používat

- 21 - Nechte vaše elektronářadí opravit pouze certifikovaným odborným personálem** - tím bude zajištěno, že bezpečnost stroje zůstane zachována. Opravy by měl provádět pouze odborník, jinak může dojít k ohrožení pracovníka

**VAROVÁNÍ:** Pokud se nářadí opravuje, používejte pouze originální náhradní díly

**VAROVÁNÍ:** Pokud je přívodní kabel poškozen, musí být vyměněn výrobcem nebo autorizovaným servisním střediskem

- 22 - Připojovací zástrčka elektronářadí musí odpovídat zásuvce** - zástrčka nesmí být žádným způsobem upravená. Společně s elektronářadím s ochranným uzemněním nepoužívejte žádné adaptérové zástrčky. Neupravené zástrčky a vhodné zásuvky snižují pravděpodobnost úrazu elektrickým proudem

- 23 - Pokud nářadí používáte v exteriéru, používejte proudový chránič (RCD)** - použití proudového chránič snižuje riziko úrazu elektrickým proudem

**Poznámka:** Termín "proudový chránič (RCD)" může být nahrazen termínem "proudová pojistka (GFCI) nebo "vypínač zemních unikajících proudů (ELCB)"

**VAROVÁNÍ:** Pro použití v Austrálii a na Novém Zélandu doporučujeme, aby byl tento výrobek VZDY dodáván společně s proudovým chráničem se zbytkovým proudem 30mA nebo méně.

**VAROVÁNÍ:** Před připojením nářadí k napájení (síťová zásuvka, průmyslová zásuvka atd.) se ujistěte, že napájecí napětí je stejné, jaké je uvedeno na typovém štítku nářadí. Napájecí zdroj s vyšším napětím, než je uvedeno na nářadí, může vést k vážnému poranění uživatele a poškození nářadí. Máte-li pochybnosti, nepřipojujte nářadí. Použití napájecího zdroje s napětím nižším než je uvedeno na štítku, poškozuje motor.

**Polarizované zástrčky** (pouze pro Severní Ameriku). Pro snížení rizika úrazu elektrickým proudem má toto zařízení polarizované zástrčky (jeden kolík je širší než druhý). Tato zástrčka pasuje do polarizované zásuvky pouze jedním způsobem. Pokud zástrčka do zásuvky nepasuje, otočte zástrčku. Pokud to stále nepasuje, obraťte se na kvalifikovaného elektrikáře, aby na instaloval správnou zásuvku. V žádném případě zástrčku neměňte.

## Bezpečnostní upozornění pro dvoukotoučové brusky



- **Elektronářadí držte pouze za izolovanou část, protože brusný kotouč se může dostat do kontaktu s kabelem nářadí.** Prozištnit "živého" kabelu může způsobit, že kovové části elektronářadí se stanou také živými a mohou způsobit pracovníkovi úraz elektrickým proudem.
- **Nářadí patří do kategorie 1 (uzemněné) a má 3-žilový kabel a zástrčku.** Pokud dojde k poškození kabelu nebo zástrčky, nářadí by měl o opravit certifikované servisní středisko Triton, abyste předešli možnému riziku.
- **Důrazně se doporučuje, aby byl nástroj vždy používán s proudovým chráničem s jmenovitým zbytkovým proudem 30 mA nebo méně.**

- a) Noste vhodné ochranné pomůcky, jako jsou ochranné brýle a ochranná maska proti prachu. NENOSTE volné oblečení. ODSTRÁŇTE šperky a stáhněte si volné vlasy. Při práci NEUŽIJTE, NEPUJTE, NEKURTE. Nářadí držte mimo dosah dětí**

- b) **VŽDY zaujměte bezpečný postoj při práci s nářadím.** *NIKDY se nenaklánějte nad rotující kotouče. VŽDY buďte připraveni na možný zpětný náraz. V závislosti na orientaci a rotaci brusného kotouče může dojít k vytrhnutí opracovávaného materiálu z rukou nebo vymrštění materiálu směrem k vám*
- c) **Toto nářadí je určeno pro ostření nářadí a běžných domácích ostří.**  
*Není určeno pro broušení materiálů; stejně tak není možné používat nářadí k ostření materiálů ne běžně používaných pro výrobu ostří*
- d) **Ostření by měl provádět pouze zkušený pracovník, který je zbrhlý v procesu ostření i technik a je si vědom možného nebezpečí.** *Tento manuál pouze nastiňuje obecné použití nářadí. V žádném případě nemůže nahradit formální školení na opracování kovů a ostření nářadí*
- e) **Pokud si nejste jisti, jak správně nářadí použít pro bezpečné ostření nástrojů dle pravidel a nařízení, nářadí NEPOUŽÍVEJTE**
- f) **VŽDY dodržte doporučení a postupy ostření a údržby od výrobce nářadí, které ostříte.** *Pokud jsou vám instrukce nejasné, vraťte nářadí k naostření výrobci*
- g) **NIKDY se nepokoušejte ostřit ostří, které není určeno k ostření.** *Některá ostří (např. některá ostří elektronářadí) je třeba vyměnit, pokud jsou tupé, opotřebená nebo zničená. Tato ostří NEMOHOU být ostřena z novou použitá*
- h) **Některá ostří ručního nářadí a elektronářadí se vyznačují komplexní geometrií.** *Pokud je takové ostří vhodné pro znovu naostření, může být naostřeno POUZE do původní geometrie. Takové ostří NIKDY neupravujte. Pokud si nejste jisti, jak ostří naostřit, nechejte ostří naostřit výrobce nebo vyškoleného technika*
- i) **Nářadí opracovávající kovy může být potenciálně nebezpečné, pokud není správně používáno.** *VŽDY respektujte obecná pravidla a nařízení, které se týkají provozu nářadí opracovávajícího kovy*
- j) **VŽDY používejte SPRÁVNÉ příslušenství pro ostření specifického nářadí.** *Příslušenství nebo svěrky neupravujte. Nepoužívejte příslušenství domácí výroby; nářadí neupravujte. Použití nářadí pro některé typy ostření nemusí být vhodné (a tak pro tento typ ostření nenajdete vhodné příslušenství). NEOSTŘETE nástroje tak, že je bude pouze držet v ruce*
- k) **Před KAŽDÝM použitím nářadí, ostění, kola a příslušenství důkladně zkontrolujte.** *Použití poškozených brusných kotoučů je EXTRÉMNE NEBEZPEČNÉ a může způsobit VÁŽNÉ zranění pracovníků nebo okolo stojících lidí*
- l) **Brusné kotouče musí být udržovány v bezvadném stavu a s HLADKÝM povrchem.** *Použijte brousek nebo stovňavací nářadí pokud je povrch nerovný*
- m) **Ujistěte, že napájecí obvod vyhovuje požadavkům tohoto nářadí na uzemnění.** *Elektronářadí nikdy nepřipojujte bez řádného uzemnění nebo k nechráněným zásuvkám bez jističe nebo pojistek. Pokud si nejste jisti, jak nářadí bezpečně zapojit, vždy kontaktujte kvalifikovaného elektrikáře. Nevhodné nebo poškozené elektrické zásuvky mohou způsobit úraz proudem, požár a poškození nářadí*

## Popis dílů

- Kožený honovací kotouč
- Vertikální otvory pro podpěrné rameno
- Kolečko zámku
- Spinač
- Zásobník na vodu
- Brusný kotouč
- Kovová příruka (2x)
- Zámková matice
- Horizontální otvory pro podpěrné rameno
- Kolečko úpravy točivého momentu

## Součásti balení je toto příslušenství:

- Podpěrné rameno
- Nastavovací výšky podpěrného ramene
- Vodicí pouzdro pro rovné hrany (TWSSEJ)
- Brousek na úpravu brusného kotouče (TWSGG)
- Brusná pasta
- Klíč 19 mm
- Pomůcka pro nastavení úhlu broušení (TWSGAJ)

## Doporučené nástroje

Nízkou-rychlostní nářadí; systém využívající tzv. ostření mokrým kamenem a honovací (lešticí) kotouč. Ostření je vhodné pro celou škálu nářadí i ostří díky použití speciálních vodících pouzder (volitelné příslušenství).

**DŮLEŽITÉ:** Toto nářadí není vhodné pro ostření a opracování příliš zničeného ostří. Toto nářadí se používá pouze pro naostření nářadí.

## Vybalení vašeho nářadí

- Nářadí opatrně vybalte a zkontrolujte. Seznamte se se všemi jeho vlastnostmi a funkcemi.
- Ujistěte se, že v balení byly všechny díly a že jsou v pořádku. Pokud bude nějaký díl chybět nebo bude poškozen, nechejte si tyto díly vyměnit předtím, než s nářadím začnete pracovat.

## Před použitím

### Připevnění brusného kotouče a zásobníku na vodu

- Připevněte kovovou přírubu (7) na hřídel – profil míří směrem ven od těla nářadí
  - Brusný kotouč (6) umístěte volně na hřídel – strana brusného kotouče se zapuštěnou středovou částí míří směrem ven od těla nářadí (viz obrázek)
  - Připevněte zásobník na vodu (5). Brusný kotouč musí volně rotovat a zároveň se nořit do vody (kotouč musí být pod značkou max. vodní hladiny, jak je vyznačeno na zásobníku)
  - Druhou kovovou přírubu (7) připevněte na hřídel – profil míří do brusného kotouče
  - Utáhněte zámkovou matici (8). Použijte klíč (16) pro pevné utáhnutí
- Poznámka:** Hřídel má opačný závit, matici točte proti směru hodinových ručiček pro utažení
- Několkrát rukou otočte brusným kotoučem, abyste se ujistili, že se volně pohybuje

### Kožený honovací kotouč

- Nářadí je vybaveno připevněným koženým honovacím kotoučem (1)
- Před použitím se ujistěte, že je honovací kotouč pevně připevněn
- Otočte kolečkem zámku (3) ve směru hodinových ručiček pro utažení

**Poznámka:** Utažujte pouze rukou

**Poznámka:** Profilyvaný kožený honovací kotouč je také k dispozici jako volitelné příslušenství. Viz „Profilyvaný kožený honovací kotouč“ pro více informací.

### Umístění nářadí

- Nářadí umístěte na stabilní pracovní rovinnou – všechny čtyři nohy musí být na rovině

**Poznámka:** Toto nářadí má čtyři gumové nohy pro snížení vibrací. Umístěte nářadí na takovou pracovní plochu, která vibrace nezesiluje nebo neznásobuje.

- Ujistěte se, že pracovní místo máte dostatečně osvětlené, abyste dobře viděli na práci. Také byste měli mít okolo nářadí dostatek prostoru bez překážek

### Naplnění zásobníku na vodu

- Naplněte zásobník (5) čistou studenou vodou až po značku „MAX WATER LEVEL“, která je umístěna na boku zásobníku
- Během provozu brusky se ujistěte, že je v zásobníku stále dostatek vody, aby byl povrch brusného kotouče (6) stále vlhký

### Nastartování hnacího systému

- Utáhněte kolečko úpravy točivého momentu (10) otáčením po směru hodinových ručiček, dokud nebude pevně utažené proti tělu nářadí. Tím nastartujete hnací systém
- Je-li zapotřebí dodatelný točivý moment, otočením kolečka o trochu více zvýšíte tlak na hnací kolo
- Po skončení práce kolečko (10) vždy povolte. Tím zajistíte, že brusný kotouč bude ve správném tvaru

### Použití brousku

Použijte brousek (14), abyste upravili povrch brusného kotouče pro jemné nebo hrubé broušení:

Hrubé broušení – pro odstranění většího množství materiálu rychleji (např. vytvarování ostří):

- Přiložte hrubou část brousku k brusnému kotouči, abyste zdrsnil povrch

**Jemné broušení – pro ostření čepelí:**

- Přiložte jemnou část brousku k brusnému kotouči, abyste zjemnili povrch brusného kotouče; ideální pro ostření ostří a pro přípravu a vyleštění ostří na honovacím kotouči

### Použití vodícího pouzdra pro rovné hrany

Určeno pro použití s podpěrným ramenem (11) a pomůckou pro nastavení úhlu broušení (17) pro nastavení přesného úhlu pro ostření

- Uvolněte knoflíky na vodícím pouzdru (13)
- Vložte ostří do vodícího pouzdra tak, aby jedna hrana ostří byla umístěna proti zarážkám (viz. obrázek A)
- Utáhněte knoflíky, abyste upevnili ostří

## Použití podpěrného ramene

Podpěrné rameno (11) může být použito pro broušení ve směru anebo proti směru rotace brusného kotouče

### Pro broušení proti směru rotace kotouče:

1. Umístěte podpěrné rameno (11) do vertikálních otvorů (2) – obrázek B

### Pro broušení a honování ve směru rotace kotouče:

1. Umístěte podpěrné rameno (11) do horizontálních otvorů (9) – obrázek C

**VAROVÁNÍ:** Honování je možné provádět POUZE VE SMĚRU rotace kotouče

• Opracovávání materiálu proti směru rotace kotouče odstraňuje větší množství materiálu rychleji, než když pracujete po směru rotace kotouče

• Opracovávání materiálu ve směru rotace kotouče je vhodné, když potřebujete naostřit jemně nástroje a pro vyhlazení povrchu ostří honováním

• Naučení se správnému postupu chce čas – je třeba vyzkoušet postup na různých typech a velikostech ostří. Správný ostřicí úhel zajistí, že ostří bude ostře rovnoměrně

• Obecný postup pro ostření je tento: upevněte podpěrné rameno do vertikálních otvorů a ostřete proti směru rotace

• NIKDY neupevňujte podpěrné rameno do vertikálních otvorů, když používáte honovací kotouč. Pokud byste honovali ostří proti směru rotace, způsobíte vážné poškození honovacímu kotouči

## Použití pomůcky pro nastavení úhlu broušení

• Pomůckou pro nastavení úhlu broušení (17) použijte pro nastavení přesného úhlu ostření ostří (viz. obrázek D)

1. Připevněte ostří do vodícího pouzdra pro rovné hrany (13) a umístěte podpěrné rameno do otvorů

**Poznámka:** Pomůcka pro nastavení úhlu broušení může být používána s ostatními pomůckami/vodícími pouzdry v sortimentu Triton. Viz. „Příslušenství“ pro více informací.

2. Použijte měřítko umístěné na vnější straně pro nastavení úhlu sklonu ostření

3. Uvolněte zamky/knoflík na úhelníku a upravte pomůcku pro nastavení úhlu broušení tak, aby černé šipky odpovídaly průměru brusného kotouče (viz. obrázek E)

4. Poté nastavte šipku na pomůcce pro nastavení úhlu broušení na požadovaný úhel sklonu (měřeno v kroku 2) a utáhněte pro uzamčení v pozici (viz. obrázek E)

5. Připevněte vodící pouzdro pro rovné hrany do podpěrného ramene tak, aby ostří spočívalo na brusném kotouči

6. Umístěte zvlhčnou spodní stranu pomůcky pro nastavení úhlu broušení na brusný kotouč a rovnou stranu na ostří, které chcete ostřit (viz. obrázek F)

7. Použijte nastavovací výšky (12) vodícího ramene pro nastavení výšky – rovná strana pomůcky pro nastavení úhlu broušení musí bezvadně přiléhat k ostří

8. Nyní je úhel ostření správně nastaven

## Použití

### Důležité bezpečnostní pokyny:

- Nikdy nepoužívejte toto nářadí bez osobních ochranných pomůcek, jako jsou chrániče očí a obličejové nebo maska proti prachu
- Noste ochranné rukavice (s ochranou proti proříznutí) a s ostřím vždy zacházejte opatrně
- NEZKOUŠEJTE ostrost ostří na svém prstu (nebo jiné části těla)
- Brusný kotouč a honovací kotouč rotují ve směru vyznačeném šipkou na horní straně nářadí (kousek od horizontálních otvorů)
- Ujistěte se, že zásobník na vodu je správně přichycen a naplněn dostatečným množstvím vody, než započnete práci. V pravidelných intervalech kontrolujte stav vody, příp. ji doplňte, je-li to třeba. NIKDY neostřete ostří, pokud je brusný kámen suchý; může to být nebezpečné
- Rukou se ujistěte, že povrch brusného kotouče je rovný a dostatečně zrnitý pro požadovanou práci
- Zkontrolujte, že brusný kotouč volně rotuje, než započnete práci
- Po výměně brusného kotouče ho nechejte několik minut rotovat. Vždy stůjte vedle nářadí

### Zapnutí a vypnutí nářadí

1. Ujistěte se, že spínač (4) je v pozici vypnutu „0“
2. Zapojte nářadí do elektrické sítě
3. Pro zapnutí nářadí zmáčkněte spínač do polohy zapnutu „I“
4. Pro vypnutí nářadí zmáčkněte spínač do polohy vypnutu „0“
5. Nářadí vypojte z elektrické sítě, pokud ho již nebudete používat

### Ostření ostří

- Ostří jemně přitlačte k brusnému kotouči
- Vodícím pouzdrem pro rovné hrany pohybujte jemně vpřed a vzad, abyste dosáhli hladkého ostří a rovnoměrného zbrusnění brusného kotouče
- Netlačte příliš. Lehký tlak je vše, co je třeba pro ostření

## Ostření bez vodícího pouzdra pro rovné hrany

• Pokud je ostří příliš velké na to, aby ho bylo možné připevnit do vodícího pouzdra, můžete k nářadí připevnit podpěrné rameno (11) a opracovávaný materiál položit na něj. Ostří musí mířit směrem od vás. To vám pomůže držet ostří pevně a v úhlu, který požadujete

• Ostřím pohybujte jemně vpřed a vzad, abyste dosáhli hladkého ostří a rovnoměrného zbrusnění brusného kotouče

**Poznámka:** U vašeho dodavatele Triton je k dispozici příslušenství pro ostření – např. prodloužení podpěrného ramene (TWSSAE) a vodící pouzdra pro specifické nástroje, jako je např. vodící pouzdro pro dlouhé nože (TWSLJK). Důrazně doporučujeme vždy používat vhodná vodící pouzdra, pokud ostříte s tímto nářadím.

### Vyhazení ostří

• Po naostření použijte kožený honovací kotouč pro odstranění hrubého okraje vzniklého při ostření a pro vyhlazení ostří

**VAROVÁNÍ:** Vždy honujte ve směru rotace kotouče. NIKDY nehonujte proti směru rotace honovacího kotouče

1. Před prováděním jakýchkoli úprav se ujistěte, že nářadí je vypojeno z elektrické sítě
2. Připevněte podpěrné rameno (11) a vodící pouzdro (viz. obrázek C). Použijte pomůcku pro nastavení úhlu broušení (17) pro nastavení úhlu sklonu ostří
3. Použijte dostatečné množství brusné pasty (15) přímo na kožený honovací kotouč (1). Rotace kotouče rozprostře pastu po celém kotouči
4. Nářadí zapněte a ostří přiložte k honovacímu kotouči. Ujistěte se, že vždy alespoň polovina šipky honovacího kotouče se dotýká ostří
5. Ponechte honovací kotouč rotovat, aby se ostří vyhladilo. Netlačte příliš
6. Podobně jako při ostření, vodícím pouzdem pohybujte jemně podél podpěrného ramene, abyste rovnoměrného zbrusnění honovacího kotouče
7. NEHONUJTE bez brusné pasty na kotouči. Pokud leštíte větší množství kotouče, bude třeba brusnou pastu doplnit. Nářadí vypněte, teprve pak doplňujte brusnou pastu

## Honování bez vodícího pouzdra pro rovné hrany

• Pokud je ostří příliš velké na to, aby ho bylo možné připevnit do vodícího pouzdra, můžete k nářadí připevnit podpěrné rameno (11) a opracovávaný materiál položit na něj. Ostří musí mířit směrem od vás. To vám pomůže držet ostří pevně a v úhlu, který požadujete

• Ostřím pohybujte jemně vpřed a vzad, abyste dosáhli hladkého a rovnoměrného vyleštění ostří

### Odstornění technických značek

- Výrobní proces někdy ponechává technické značky na povrchu ostří
- Můžete je odstranit tím, že přiložíte stranu ostří se značkami k boční straně brusného kotouče
- Přiblížte se s ostřím k brusnému kotouči. Netlačte příliš, dávejte pozor, aby vaše prsty nepřišly do kontaktu s brusným kotoučem
- Nejdříve odstraňte značky, pak teprve ostřete ostří

### Dokončení práce

1. Odpojte hnací systém tím, že uvolníte kolečko úpravy točivého momentu (10). Tímto zajistíte, že kotouč zůstane v perfektním stavu

2. Vyprázdněte zásobník na vodu

**VAROVÁNÍ:** NIKDY nenechávejte brusný kámen ponořený ve vodě

## Příslušenství

- U vašeho dodavatele Triton je k dispozici celá škála volitelného příslušenství, včetně několika speciálních vodících pouzder pro ostření a náhradních dílů:

Obrázek	Volitelné příslušenství/náhradní díl	Model č.
	Vodící pouzdro pro dlouhé nože	TWSLKJ
	Brousek (náhradní díl)	TWSSG
	Pomůcka pro nastavení úhlu broušení (náhradní díl)	TWSGAJ
	Vodící pouzdro pro nůžky	TWSSJ
	Prodloužení podpěrného ramene	TWSSAE
	Vodící pouzdro pro fezbářské nástroje	TWSTCTJ
	Profilovaný kožený honovací kotouč	TWSLHW
	Opěra pro nástroje	TWSTR
	Diamantový srovnávač povrchu brusného kotouče	TWSDTT
	Vodící pouzdro pro žlábková díla	TWSTGJ
	Vodící pouzdro pro nože do ručního hoblíku	TWSPCJ
	Vodící pouzdro pro rovné hrany	TWSEJ
	Brusný kotouč (náhradní díl)	TWSDW
	Ochranný kryt na brusku	TWSWSC
	Leštička kovu (náhradní díl)	TWSMP

- Výměnné brusné a honovací kotouče jsou k dispozici u vašeho dodavatele Triton; originální náhradní díly si můžete objednat na [toolsparsonline.com](http://toolsparsonline.com)

## Vodící pouzdro pro dlouhé nože (TWSLKJ)

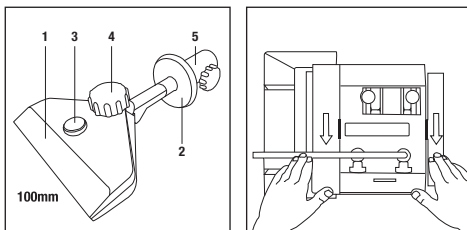

Pro dlouhé nebo tenké, ohebné filetovací nože. Široká upínací hlava bezpečně svírá ostří.

### Popis dílů vodícího pouzdra pro dlouhé nože

- Svérka ostří
- Nastavitelná zářezka vodícího pouzdra
- Šroub nastavení kapacity svěrky
- Knoflík pro zajištění vodícího pouzdra
- Knoflík nastavení zářezky vodícího pouzdra

### Použití vodícího pouzdra pro dlouhé nože:

- Svérka ostří (1) je navržena pro sevření nožů jakékoliv tloušťky, čehož je dosaženo pomocí šroubu nastavení kapacity svěrky (3)
- Nastavitelná zářezka vodícího pouzdra (2) může být posunuta do požadované polohy dle velikosti nože povolením knoflíku nastavení zářezky vodícího pouzdra (5). Posuňte zářezku a pak knoflík znovu utáhněte
- Vodící pouzdro zajistíte utažením knoflíku pro zajištění vodícího pouzdra (4)
- Podpěrné rameno použijte pro opření vodícího pouzdra; nastavitelnou zářezku použijte pro kontrolu ostření nože

**Poznámka:** Toto vodící pouzdro je určeno pro dlouhé nebo tenké, ohebné filetovací nože. Vodící pouzdro poskytuje dostatečnou podporu dlouhým, tenkým ostrím, protože je vodící pouzdro dostatečně široké.

## Brousek (TWSSG)



Pro úpravu brusného kotouče. Hrubý – zrnitost 220. Jemný – 1000 zrnitost. (Pro informace o použití viz. „Použití brusku“.)

## Pomůcka pro nastavení úhlu broušení (TWSGAJ)

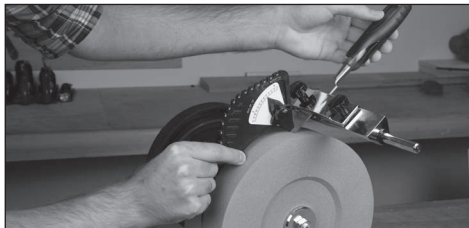

Pro nastavení správného úhlu broušení. Umožňuje opakované přesné broušení zkoseného ostří. (Pro informace o použití viz. „Použití pomůcky pro nastavení úhlu broušení“.)

## Vodící pouzdro pro nůžky (TWSSJ)

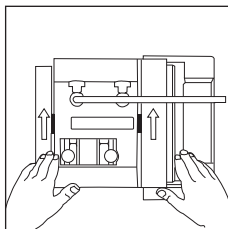
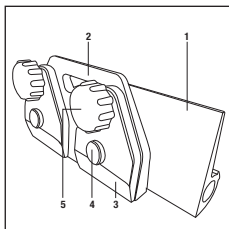

Obnovuje ostří ztupených nůžek a zahradních nůžek. Dvojitá svěrka pro zajištění ostří.

### Popis dílů vodícího pouzdra pro nůžky

1. Podpěrná destička vodícího pouzdra
2. Držák svěrky na nůžky
3. Svěrka na nůžky
4. Šroub nastavení kapacity svěrky
5. Knoflík pro zajištění vodícího pouzdra

### Použití vodícího pouzdra pro nůžky:

- Držák svěrky na nůžky (2) se skládá ze 2 svěrek na nůžky (3). Běžně využijete pouze svěrku na pravé straně, ale pro delší nůžky nebo zahradní nůžky můžete potřebovat využít i levou svěrku
- Nastavte svěrku na nůžky tak, aby kapacitou odpovídala tloušťce nůžek. Povolte knoflík pro zajištění vodícího pouzdra (5) a pak šroub nastavení kapacity svěrky (4). Vložte nůžky a utáhněte
- Podpěrná destička vodícího pouzdra má povrch, který usnadňuje pohyb vodícího pouzdra při ostření

**Důležité:** NEPOUŽÍVEJTE kožený honovací kotouč pro odstranění hrubého okraje z ostří nůžek po broušení brusným kotoučem. Pro odstranění použijte kousek dřeva, o který ostří očistíte.

**Poznámka:** Nože do elektrických hoblíků (ne nože z karbidu wolframu) se upevňují podobně jako ostří nůžek, je ale třeba je po nabroušení doložit koženým honovacím kotoučem.

## Nastavení úhlu zkosení

1. Nasuňte podpěrnou destičku vodícího pouzdra (1) na podpěrné rameno a utáhněte
2. Použijte černou fixu pro označení zkosené hrany nůžek; opřete vodící pouzdro o podpěrnou destičku tak, aby se zkosené ostří nůžek dotýkalo brusného kotouče. Rukou pootočte kotoučem o jednu čtvrtinu obrátky.
3. Zkontrolujte, jaká část zkoseného ostří označená černou fixou byla zbrusena; poté upravte polohu podpěrné destičky
4. Znovu pootočte kotoučem o jednu čtvrtinu a příp. znovu upravte pozici podpěrné destičky

## Nastavení nového úhlu zkosení

1. Nasuňte podpěrnou destičku vodícího pouzdra (1) na podpěrné rameno a utáhněte
2. Použijte pomůcku pro nastavení úhlu broušení pro nastavení nového úhlu zkosení (viz. „Použití pomůcky pro nastavení úhlu broušení“)

## Prodloužení podpěrného ramene (TWSSAE)

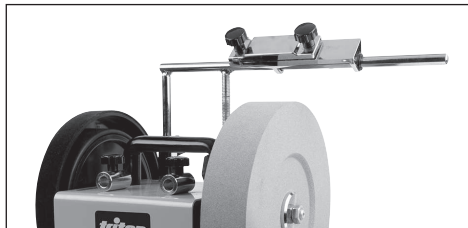

Připojuje se k podpěrnému rameni. Zajišťuje souběžnou podpěru nad brusným a honovacím kotoučem.

## Vodící pouzdro pro řezbářské nástroje (TWSCTJ)

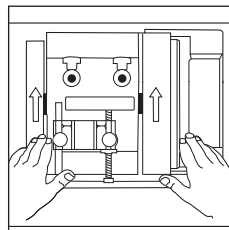
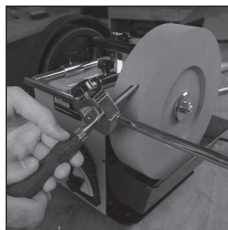

Pro přesné broušení dřát a podobného typu nářadí. Pevně upíná rovnou a koncovou část nářadí. Vnitřní „V“ tvar automaticky vycentruje nářadí.

### Použití vodícího pouzdra pro řezbářské nástroje:

1. Povolte knoflík na svěrce a vložte dřát
2. Utáhněte knoflík svěrky
3. Použijte pomůcku pro nastavení úhlu broušení (viz. „Použití pomůcky pro nastavení úhlu broušení“) a vzdálenost podpěrného ramene od brusného kotouče, abyste nastavili již existující úhel broušení nebo nový úhel, je-li třeba
4. Pusťte brusku na nástroje a pravidelně kontrolujte průběh broušení, dokud nedosáhnete požadované hrany
5. Po broušení použijte kožený honovací kotouč a profilovaný kožený honovací kotouč (TWSLHW – volitelné příslušenství, viz. „Profilovaný kožený honovací kotouč“ pro více informací)

**Poznámka:** Použijte brousek (viz. „Použití brusku“) pro změnu mezi hrubou a jemnou zrnitostí brusného kotouče dle toho, jak moc potřebujete brousit a ostřit

**Poznámka:** V průběhu broušení bude třeba často používat kožený honovací kotouč pro ohlazení broušené hrany, abyste mohli sledovat postup broušení

**DŮLEŽITÉ:** Na koženém honovacím kotouči musíte použít stejný úhel, jako jste při broušení používali na brusném kotouči. Nastavte podpěrné rameno na stejný úhel. Použijte černou fixu pro označení zkosené hrany dřáta – pak poznáte, kde se dřáto dotýká honovacího kotouče tak, že několikrát otočíte honovacím kotoučem ve směru rotace. Zkontrolujte, kde se fixa setřela a změňte nastavení podpěrného ramene.

**Poznámka:** Prodloužení podpěrného ramene (TWSSAE) je ideální volbou pro použití s vodícím pouzdem pro dřáta, protože nemusíte měnit polohu podpěrného ramene. Máte tak ve stejný čas přístup k brusnému kotouči i koženému honovacímu kotouči (viz. „Prodloužení podpěrného ramene“ v „Příslušenství“ pro další informace).

## Profilovaný kožený honovací kotouč (TWSLHW)

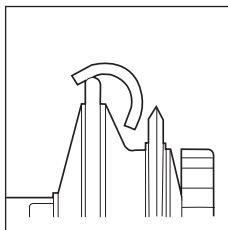
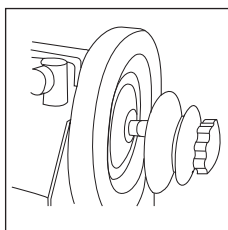
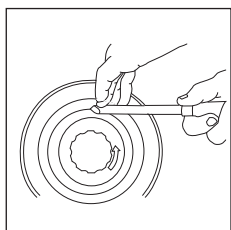
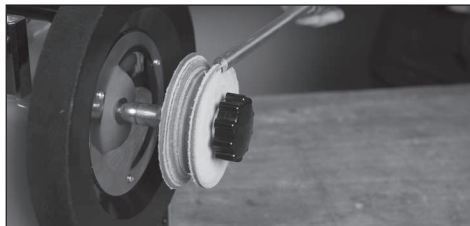

Pro honování a leštění vnitřní strany dřát. Honování a leštění nástrojů tvarovaných do „V“. Vyrobeno z masivní vyčíněné kůže.

**Varování:** Nářadí honujte pomocí honovacího nebo profilovaného honovacího kotouče vždy s rotací směrem od vás. Nikdy se nepokoušejte honovat nástroje s honovacími kotouči rotujícími směrem k vám – může dojít ke zranění nebo poškození honovacího kotouče.

## Opěra pro nástroje (TWSTR)

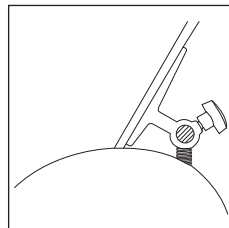
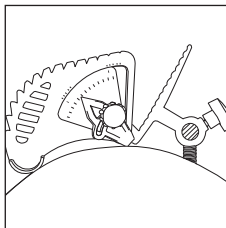
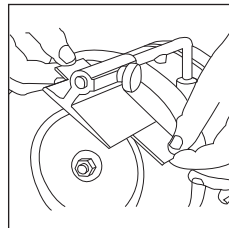
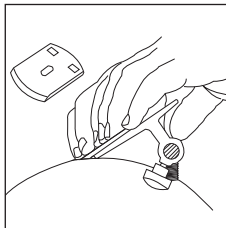
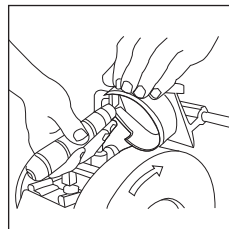
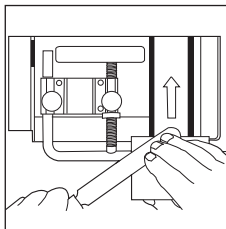
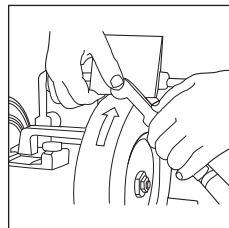
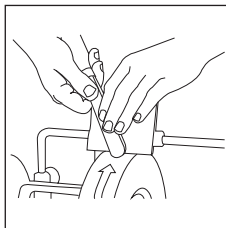
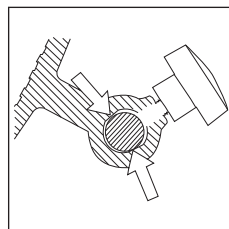
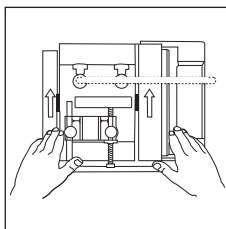
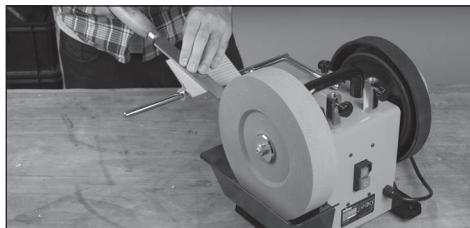

Pro ostření různých druhů nástrojů, zvláště nástrojů, které vyžadují větší úhly zkosení. Poskytuje stabilní opěru.

### Použití opěry pro nástroje:

1. Povolte knoflík a nasuňte podpěru na podpěrné rameno
2. Nastavte opěru pro nástroje na podpěrné rameno tak, aby poloha odpovídala požadovanému úhlu broušení

**Poznámka:** Pomůcka pro nastavení úhlu broušení může být použita společně s opěrou pro nástroje, abyste nastavili nový požadovaný úhel (viz. „Použití pomůcky pro nastavení úhlu broušení“).

**Poznámka:** Opěru pro nástroje lze použít s koženým honovacím kotoučem, pokud je třeba honovat nástroj.

## Diamantový srovnávač povrchu brusného kotouče (TWSDTT)

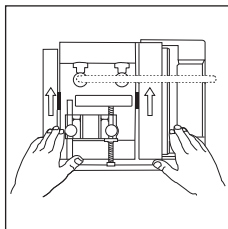

Pro rychlé obnovení povrchu brusného kotouče. Zadní část kontroluje rychlost úběru materiálu.

### Popis dílů diamantového srovnávače povrchu brusného kotouče:

1. Šestihranný šroub
2. Fixační knoflík
3. Diamantová špička
4. Lišta srovnávače povrchu
5. Čtvercová trubka srovnávače

### Použití diamantového srovnávače povrchu brusného kotouče:

1. Připevněte diamantový srovnávač povrchu k podpěrnému rameni, jak je ukázáno na obrázku. Diamantová špička (3) je v jedné rovině s povrchem brusného kotouče
2. Utáhněte fixační knoflíky (2)
3. Puště bruskou na nástroje a použijte zadní část čtvercové trubky srovnávače (5) pro kontrolu rychlosti úběru materiálu

**Poznámka:** Začněte na okraji brusného kotouče a pomalu pracujte přes celý kotouč; ideálně to trvá cca 30 – 60 sekund

**Poznámka:** Pokud potřebujete odstranit více, raději proveďte více menších úběrů po 30 – 60 sekundách, než více hrubších úběrů. Více menších úběrů vytvoří hladší povrch.

## Vodící pouzdro pro žlábková dláta (TWSTGJ)

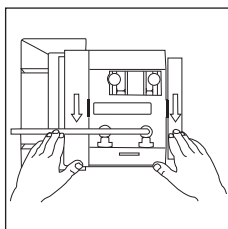
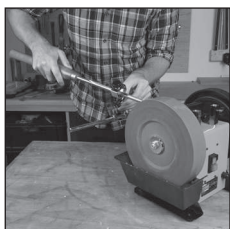

Pro kontrolované, přesné broušení dlát.

### Popis dílů vodícího pouzdra pro žlábková dláta:

1. Zajišťující knoflík
2. Bod drážky
3. Bod nastavení úhlu
4. Uchytení nástroje
5. Knoflík zajištění nástroje
6. Bod ostření
7. Tyč pro upevnění vodícího pouzdra (horní pozice)

### Použití vodícího pouzdra pro žlábková dláta:

• Vhodné pro ostření ručních nástrojů se žlábkem

**Poznámka:** Vodící pouzdro se skládá ze dvou částí a opírá se v jediném místě o část, která je přichycena na tyč pro upevnění vodícího pouzdra. Poté, co je nástroj správně umístěn, je možné s nástrojem při broušení otáčet v bodu drážky (2)

1. Zkontrolujte, že je bruska na nástroje vypnutá
2. Volně slože vodící pouzdro, jak je ukázáno na obrázku
3. Proveďte úpravu úhlu na tyči pro upevnění vodícího pouzdra (7), bodu nastavení úhlu (3), výšce nástroje v uchytení nástroje (4) tak, že nástroj svírá se bodem ostření (6) správný úhel pro ostření
4. Opatrně vodícím pouzdem otočte, abyste zkontrolovali, že bod ostření je vždy mírně napnutý proti bodu drážky (2), protože ostříte obloukové ostří žlábkového dláta

**Poznámka:** Vodící pouzdro se skládá ze dvou částí, aby bylo možné nastavit úhel a pozici nástroje rukou vzhledem k různým tvarům a velikostem žlábkových dlát a předešlo se poškození nástroje.

## Vodící pouzdro pro nože do ručního hoblíku (TWSPCJ)

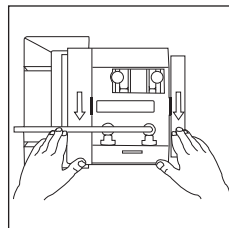
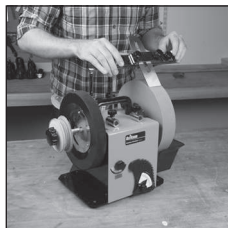

Rovnoměrně brousí nože do ručních hoblíků. Vyklenuté pro lepší broušení.

### Popis dílů vodícího pouzdra pro nože do ručního hoblíku:

1. Zajišťující knoflík vyklenutí
2. Knoflík zajišťující svěrku nože
3. Svěrka nože
4. Pružina kontroly vyklenutí
5. Otvory pro podpěrné rameno
6. Štěr vyklenutí
7. Destička kontroly vyklenutí

### Použití vodícího pouzdra pro nože do ručního hoblíku:

1. Povolte oba knoflíky zajišťující svěrku nože (2) a nůž vložte do svěrky (3). Zkontrolujte, že štěr nože je shodný se středem vyklenutí (6), poté utáhněte oba knoflíky

**Poznámka:** Můžete použít úhelník pro správné uchytení nože do vodícího pouzdra. Je třeba, aby nůž svíral úhel 90° s podpěrným ramenem, abyste dosáhli jmeně vyklenutí nože

2. Nasuňte vodící pouzdro na podpěrné rameno tak, aby podpěrné rameno procházelo oběma otvory (5)

**Poznámka:** Otvory pro podpěrné rameno jsou umístěny tak, že jeden z nich je nalevo od středu vyklenutí, aby nedocházelo ke kontaktu s vertikálními částmi podpěrného ramene. Zkontrolujte, že máte nůž správně upnutý – zkosený konec, který budete ostřit, musí vycházet ven správnou stranou, otvory podpěrného ramene míří doleva

3. Použijte pomůcku pro nastavení úhlu broušení (viz „Použití pomůcky pro nastavení úhlu broušení“) a úpravu podpěrného ramene, abyste nastavili požadovaný úhel zkosení

4. Nastavte požadované vyklenutí pomocí otočení obou knoflíků (1) do požadované hloubky, což bude fungovat jako zarážka na obou stranách vodícího pouzdra

5. Puště bruskou na nástroje a začněte brousit nůž z levé strany brusného kotouče. Vodící pouzdro suňte zleva doprava, přitom vytvářejte tlak na destičku kontroly vyklenutí (7) tím, že ji budete tlačit směrem dolů na pružinu kontroly vyklenutí (4)

**Poznámka:** Abyste na noži vytvořili jmeně vyklenutí při pohybu nože po brusném kotouči, tlače na opačnou stranu, než na jakou se pohybuje vodící pouzdro. Například: když se pouzdro pohybuje doprava, tlače na levou část pružiny kontroly vyklenutí. Pokud se vodící pouzdro pohybuje doleva, tlače na pravou část.

**DŮLEŽITÉ:** Dávejte pozor, abyste netlačili příliš do leva, aby nedošlo k vyklouznutí vodícího pouzdra z podpěrného ramene.

6. Poté, co jste zbrousili nůž do požadovaného úhlu a vyklenuti, použijte kožený honovací kotouč pro úpravu broušené hrany a ostří vyleštíte

**Poznámka:** Horní stranu nože mějte rovnou, když používáte honovací kotouč. Nebo můžete použít navlhčený kotouč s velkou zrnitostí pro vyhlazení povrchu. Je důležité, abyste na horní hraně nevytvářeli vyklenuti.

## Vodící pouzdro pro rovné hrany (TWSSEJ)

Zajišťuje správný úhel broušení. Snadné a přesné uchycení nástroje. (viz. „Použití vodícího pouzdra pro rovné hrany“.)



## Brusný kotouč (TWSDW)

Brusný kotouč, který zajišťuje efektivní a kvalitní broušení oceli. Toto je náhradní brusný kotouč. (viz. „Připevnění brusného kotouče a zásobníku na vodu“.)



## Ochranný kryt na brusku (TWSWSC)



Chrání brusku na nástroje před prachem a špinou, když ji nepoužíváte.

**DŮLEŽITÉ:** Vždy si zkontrolujte, že je bruska vypnutá a odpojená ze sítě, než ji přikryjete

**Poznámka:** Po každém použití vždy ze zásobníku vylejte vodu. Pokud brusku nepoužíváte, nikdy nenechte brusný kámen namočený ve vodě.

- Vnější povrch krytu otřete vlhkým hadrem nebo ho namočte do teplé vody s mýdlem

## Údržba

### Běžná kontrola

- Pravidelně kontrolujte, že upevňovací šrouby jsou pevně utažené. Vibrace mohou způsobit jejich uvolnění
- Pravidelně kontrolujte přívodní kabel – před samotným použitím nářadí. Opravu poškozeného kabelu provádí certifikované servisní středisko Triton. Kontrolujte i stav prodlužovacích kabelů, které společně s tímto nářadím používáte

## Čištění

- Udržujte vaše nářadí v čistém stavu. Prach a špína mohou způsobit, že se vnitřní součástky rychleji opotřebují, a tím dojde ke zkrácení doby životnosti nářadí. Tělo nářadí čistěte jemným kartáčkem nebo hadříkem. Pokud máte k dispozici stlačený vzduch, použijte ho pro vycištění ventilačních otvorů

## Údržba brusného kotouče

- Nepoužívejte poškozený brusný kotouč, zvláště pokud je poškozený ze strany
- Poškozený kotouč okamžitě vyměňte
- Dbejte o údržbu hladkého povrchu. Použijte Diamantový nástroj na obnovu povrchu brusného kotouče TWSDDT (k dispozici samostatně), pokud brusný kotouč vykazuje odštěpy a praskliny
- Viz. část „Připevnění brusného kotouče a zásobníku na vodu“ – pro připevnění kotouče

**Poznámka:** Hřídel má opačný závit, matici točte proti směru hodinových ručiček pro utažení.

## Výměna koženého honovacího kotouče

Pokud je kožený honovací kotouč (1) opotřebovaný, je třeba ho vyměnit:

1. Odšroubujte kolečko úpravy točivého momentu (10) a vyjměte ho
2. Z hřídele odstraňte opotřebovaný honovací kotouč a na hřídel nasadíte nový kotouč
3. Nasadíte kolečko (10) a utáhněte

**Poznámka:** K utažení použijte pouze ruku

## Skladování

- VŽDY vyprázdněte zásobník na vodu a vycištěte nářadí
- NIKDY neskladujte nářadí s vlhkým nebo mokrým brusným kotoučem. Než nářadí zakryjete a uložíte na delší období, VŽDY se ujistěte, že brusný kotouč je suchý
- Toto nářadí skladujte v bezpečném, teplém a suchém, prostředí mimo dosah dětí

## Likvidace

Vždy dbejte místních zákonů, pokud potřebujete přístroj zlikvidovat, protože již nefunguje a není možné ho opravit.

- Nevyhazujte elektronická nářadí nebo jiný elektroodpad (WEEE) do domovního odpadu
- V případě dotazů kontaktujte příslušný úřad pro bližší informace o likvidaci elektrozařízení



## Záruka

Pro registraci záruky navštivte naše webové stránky [www.tritontools.com](http://www.tritontools.com)\* a zadejte informace o výrobku.

Vaše údaje budou uloženy (pokud tuto možnost nezakážete) a budou vám zaslány novinky.

Vaše údaje neposkytneme žádné třetí straně.

## Záznam o nákupu

Datum pořízení: \_\_\_ / \_\_\_ / \_\_\_

Model: TWSS10

Kupní doklad uschovejte jako potvrzení zakoupení výrobku

## CE Prohlášení o shodě

**Niže podepsaný:** pan Darrell Morris

**zplnomocněný:** Triton Tools

**prohlašuje, že:** Toto prohlášení bylo vydáno na výhradní odpovědnost výrobce. Předmět tohoto prohlášení je v souladu s příslušnou harmonizační legislativou Unie.

**Výrobek číslo:** TWSS10

**Popis:** Bruska na nástroje

**Byl uveden na trh ve shodě se základními požadavky a příslušnými ustanoveními následujících směrnic:**

- Směrnice o bezpečnosti strojních zařízení 2006/42/EC
- Směrnice o technických požadavcích na výrobky z hlediska jejich elektromagnetické kompatibility 2014/30/EC
- Směrnice RoHS 2011/65/EU
- EN 61029-1:2009+A11:2010
- EN 55014-1:2006+A1:2009+A2:2011
- EN 55014-2:2015
- EN 61000-3-2:2014
- EN 61000-3-3:2013
- EN 61029-1:2009+A11:2010
- EN ISO 12100:2010

Pokud se během 3-letá ode dne nákupu objeví závada výrobku společnosti Triton Precision Power Tools, která byla způsobena vadou materiálu nebo vadným zpracováním, Triton opraví nebo vymění vadný díl zdarma.

Tato záruka se nevztahuje na výrobky, které budou používány pro komerční účely, a dále na poškození, které je způsobeno neodborným použitím nebo mechanickým poškozením výrobku.

\* Registrovat se během 30 dní od nákupu.

Změna podmínek vyhrazena.

Těmito podmínkami nejsou dotčena vaše zákonná práva.

**Notifikovaná osoba:** Intertek

**Technická dokumentace je uložena u:** Triton

**Datum:** 16/08/2016

**Podpis:**



Mr Darrell Morris

Výkonný ředitel

**Jméno a adresa výrobce:**

Powerbox International Limited, Company No. 06897059.

Registrovaná adresa: Powerbox, Boundary Way, Lufton Trading Estate,

Yeovil, Somerset, BA22 8HZ, United Kingdom.

# Preklad originálneho návodu

## Úvod

Ďakujeme za zakúpenie výrobku Triton, tento manuál obsahuje informácie nutné k bezpečnému používaniu a správne fungovaniu tohto výrobku. Tento výrobok ponúka mnoho jedinečných funkcií. Je možné, že ste už s podobným výrobkom pracovali, napriek tomu si však prečítajte tento manuál, aby ste naplno pochopili všetky inštrukcie. Uistite sa, že každý, kto s výrobkom pracuje, si tento manuál prečítal a porozumel mu.

## Použitie symboly

Typový štítok na vašom náradí môže obsahovať symboly. Tie predstavujú dôležité informácie o výrobku alebo pokyny na jeho použitie.



Používajte chrániče sluchu  
Používajte ochranné okuliare  
Používajte respirátory  
Používajte ochranu hlavy



Používajte ochranné rukavice



Prečítajte si návod



V súlade s príslušnou legislatívou a bezpečnostnými štandardmi.



**Pozor!**



Trieda ochrany I (uzemnenie)



Výhradne na vnútorné použitie!



**Ochrana životného prostredia** Nevyhadzujte elektronáradie do domového odpadu. Zariadenie odovzdajte na recykláciu. V prípade otázok kontaktujte príslušný úrad alebo predajcu.



**VAROVANIE:** Tento výrobok je ťažký a z preventívnych dôvodov odporúčame, aby ho kompletovali dve osoby.

## Technické informácie

Model:	TWSS10
Napätie:	220 V - 240 V~, 50 Hz, 120 W
Pohon:	Indukčný motor
Otáčky naprázdno:	125 min <sup>-1</sup>
Brusný kotúč:	Ø 250 x 50 mm
Honovací kotúč:	Ø 230 x 30 mm
Vnútorný priemer:	Ø 12 mm
Dĺžka prívodného kábla:	2 m
Trieda ochrany	⊕
Rozmery (D x V x Š):	345 x 370 x 270 mm
Hmotnosť :	14,9 kg (33 liber)
<b>Údaje o hluku</b>	
Akustický tlak (L <sub>pa</sub> ):	86,2 dB (A)
Akustický výkon (L <sub>wa</sub> ):	99,2 dB (A)
Tolerancia:	3 dB

**VAROVANIE:** Ak hladina hluku presiahne 85 dB(A), vždy noste chrániče sluchu a obmedzte dobu práce s elektronáradím. Vždy sa hladina hluku stane neprijemnou aj s chráničmi sluchu, ihneď prestaňte náradie používať. Skontrolujte, či máte chrániče sluchu správne pripojené, aby mohli poskytnúť potrebné zníženie hladiny hluku, ktoré elektronáradie vydáva.

**VAROVANIE:** Vystavenie sa vibráciám elektronáradia môže spôsobiť stratu pozornosti, nečinnosť rúk, mrazenie a/alebo obmedzenú schopnosť úchopu. Dlhodobé vystavenie sa vibráciám môže tieto problémy zmeniť na chronický stav. Ak je treba, obmedzte čas, kedy ste vibráciám vystavení a používajte anti-vibračné rukavice. Elektronáradie nepoužívajte v prostredí s teplotou nižšou než je izbová teplota, pretože vibrácie môžu mať väčší efekt. Využite hodnoty uvedené v technických informáciách, aby ste určili vhodnú dobu práce a frekvenciu práce s elektronáradím.

Úroveň hluku a vibrácií bola zmeraná podľa meracích metód normovaných v EN60745, príp. podobných medzinárodných štandardov. Namerané hodnoty zodpovedajú bežnému používaniu elektronáradia v bežných pracovných podmienkach. Nevhodne udržiavané, nesprávne zložené alebo nesprávne používané náradie môže vytvárať vyššie hladiny hluku a vibrácií. [www.osha.europa.eu](http://www.osha.europa.eu) ponúka informácie o úrovni hluku a vibrácií v pracovnom prostredí; tieto informácie môžu byť užitočné pre hobby používateľov, ktorí používajú prístroj častejšie.

# Bezpečnostné opatrenia

**UPOZORNENIE!** Keď používate elektronáradie, mali by ste vždy poslúchnuť bezpečnostná varovania, aby ste minimalizovali riziko požiaru, úraz elektrickým prúdom a/alebo vážne poranenie. Prečítajte si všetky bezpečnostná varovania a inštrukcie.

**UPOZORNENIE:** Tento prístroj nesmie byť používaný osobami (vrátane detí) s telesným alebo mentálnym postihnutím. Ďalej ho nesmú používať osoby, ktoré majú nedostatok skúseností a znalostí, pokiaľ na ne nedohliada osoba zodpovedná za bezpečnosť alebo pokiaľ im neboli odovzdané inštrukcie na obsluhovanie zariadenia. Deti musia byť oboznámené s faktom, že sa s týmto prístrojom nesmú hrať.

**POZOR:** Elektronáradie a príslušenstvo používajte podľa tohto návodu; berte pritom do úvahy podmienky na pracovisku a prácu, ktorú vykonávate. Použitie elektronáradia pre práce odlišné od tých, ku ktorým je elektronáradie určené, môže spôsobiť nebezpečné situácie.

Pod výrazom „elektronáradie“ používaným v bezpečnostných opatreniach sa rozumie zariadenie zapojené do elektrickej siete (sietového káblom) alebo zariadenie, ktoré využíva batériový pohon (bez sietového kábla).

**1 - Udržujte pracovisko čisté a dobre osvetlené** - neoporiadok alebo neosvetlené pracovné miesto môže viesť k úrazom

**2 - Zvážte, kde náradie použijete**

- Nevystavujte náradie dažďu
- Nepoužívajte náradie vo vlhkom prostredí
- Pracovnú plochu majte dobre osvetlenú
- Nepoužívajte elektronáradie v prostredí ohrozenom výbuchom, v ktorom sa nachádzajú horľavé kvapaliny alebo plyny

**3 - Chráňte sa pred úrazom elektrickým prúdom** - vyhňte sa telesnému kontaktu s uzemenými povrchmi ako je potrubie, vykurovacie telesa, sporáky a chladničky

**4 - Ostatné osoby by sa mali nachádzať v dostatočnej vzdialenosti** - nenechajte prizerajúci osoby, najmä deti, dotýkať sa káblu a udržujte ich v dostatočnej vzdialenosti od pracovného miesta

**5 - Nepotrebte náradie upratce** - pokiaľ náradie nepoužívate, malo by byť skladované na suchom a uzamknutom mieste, mimo dosahu detí

**6 - Na náradie netlačte** - prácu zvládne lepšie a bezpečnejšie v rýchlosti, ktorá je odporúčaná

**7 - Používajte správne náradie** - nepoužívajte malé náradie na prácu, ktorú lepšie zvládne výkonnejšie náradie. Náradie nepoužívajte na prácu, pre ktorú nie je určené; napr. nepoužívajte okružnú pilu na rezanie konárov alebo polien

**8 - Používajte vhodný odev**

- Nenoste žiadny voľný odev alebo šperky, ktoré môžu byť zachytené pohybujúcimi sa dielmi
- Ak pracujete vonku, noste vhodnú bezpečnostnú obuv
- Noste pokrývku hlavy, ktorá schová dlhé vlasy

**9 - Používajte ochranné pomôcky**

- Používajte ochranné okuliare
- Používajte respirátor alebo masku proti prachu, ak pracujete v prašnom prostredí

**VAROVANIE:** nenosení ochranných pracovných pomôcok alebo vhodného oblečenia môže spôsobiť poranenie alebo zvýšiť pravdepodobnosť úrazu

**10 - Pripojte odsávacie vybavenie** - ak je náradie vybavené pripojením odsávacieho systému alebo zberným vybavením, uistite sa, že je správne pripojené a používané

**11 - Dbajte na účel káblu** - nepoužívajte ho na vyhnutie zástrčky zo zásuvky. Udržujte kábel ďaleko od tepla, oleja, ostrých hrán alebo pohybujúcich dielov stroja. Poškodené alebo spletené káble zvyšujú riziko zásahu elektrickým prúdom

**12 - Bezpečná práca** - kedykoľvek je to možné, používajte svorky alebo zverák pre držanie materiálu. Je to bezpečnejšie, než materiál držať rukami

**13 - Nenakláňajte sa príliš** - stojte v správnej polohe a vždy držte rovnováhu

**14 - S náradím zaobchádzajte svedomito**

- Rezné nástroje udržiavajte ostré a čisté - starostlivo ošetrované rezné nástroje s ostrými reznými hranami majú menšiu tendenciu k zablokovaniu a ľahšie sa vedú

- Dodržiavajte pokyny týkajúce sa mazania a výmeny príslušenstva
- Pravidelne kontrolujte prívodný kábel, a ak je poškodený, nechajte ho opraviť v autorizovanom servisnom centre
- Predzoväcivé káble pravidelne kontrolujte, a ak sú poškodené, vymeňte ich
- Rukoväte udržiavajte suché, čisté a bez stop oleja alebo mastnoty

**VAROVANIE:** Veľa úrazov je spôsobené náradím, s ktorým nie je svedomito zaobchádzané

**15 - Náradie odpojať zo siete** - pokiaľ náradie nepoužívate, pri úpravách alebo výmene príslušenstva ako sú nože, bity a kotúče, náradie vždy vypnúť zo siete

**VAROVANIE:** Použitie príslušenstva, ktoré nie je odporúčané výrobcom, môže spôsobiť riziko poranenia osôb

**16 - Odstráňte nastavovacie kľúče** - vytvorte si zvyk, že pred spustením náradia vždy skontrolujete, že sú všetky nastavovacie kľúče a iné náradie z náradia odstránené

**17 - Zabráňte neúmyselnému spusteniu** - uistite sa, že spínač je v polohe vypnutu, keď náradie zapínate do siete alebo vkladáte batérie, keď náradie zdvíhate alebo ho odnášate

**VAROVANIE:** Nezamýšľané spustenie náradia môže spôsobiť vážne poranenie

**18 - Používajte predzoväcivé káble určené na použitie vonku** - pokiaľ náradie použivate v exteriéri, používajte len predzoväcivé káble určené a označené pre vonkajšie použitie. Použitie kábla na vonkajšie použitie znižuje riziko úrazu elektrickým prúdom

**19 - Buďte pozorni**

- Dávajte pozor na to, čo robíte, a prístupujte k práci s elektrickým rozumne
- Nepoužívajte žiadne ručné elektrické náradie, ak ste unavení alebo pod vplyvom drog, alkoholu alebo liekov

**VAROVANIE:** Moment nepozornosti pri používaní náradia môže viesť k vážnym poraneniam

**20 - Kontrolujte poškodené diely**

- Pred použitím náradia by ste ho mali dôkladne prezrieť, aby ste sa uistili, že náradie funguje správne a zvládne zamýšľanú úlohu
- Skontrolujte vyrovnanie pohyblivých častí, zachytávanie pohyblivých častí, poškodenie jednotlivých dielov, upevnenie a všetky ďalšie podmienky, ktoré môžu ovplyvniť prevádzku náradia
- Ochranný kryt alebo iné časti, ktoré sú poškodené, by mali byť riadne opravené alebo vymenené v autorizovanom servisnom stredisku, pokiaľ nie je uvedené inak v tomto návode na obsluhu
- Chybné spínače nechajte vymeniť v autorizovanom servisnom stredisku

**VAROVANIE:** Nepoužívajte náradie, ak sa spínač náradia nevypne a nezapne. Spínač musí byť opravený, než náradie budete používať

**21 - Nechajte vaše elektronáradie opraviť iba certifikovaným odborným personálom** - typ bude zabezpečené, že bezpečnosť náradia zostane zachovaná. Opravy by mal vykonávať iba odborník, inak môže dôjsť k ohrozeniu pracovníka

**VAROVANIE:** Ak sa náradie opravuje, používajte iba originálne náhradné diely

**VAROVANIE:** Ak je prívodný kábel poškodený, musí byť vymenený výrobcom alebo autorizovaným servisným strediskom

**22 - Pripojovacia zástrčka elektronáradia musí zodpovedať zásuvke**

- zástrčka nesmie byť žiadnym spôsobom upravená. Spoločne s elektronáradiem i ochranným uzemením nepoužívajte žiadne adaptéry. Neupravené zástrčky a vhodné zásuvky znižujú pravdepodobnosť úrazu elektrickým prúdom

**23 - Ak náradie používate v exteriéri, používajte prúdový chránič (RCD) -**

- použitie prúdového chrániča znižuje riziko úrazu elektrickým prúdom

**Poznámka:** Termín "prúdový chránič (RCD)" môže byť nahradený termínom "prúdová poistka (GFCI) alebo" vypínač zemných unikajúcich prúdov (ELCB) "

**VAROVANIE:** Pre použitie v Austrálii a na Novom Zélande odporúčame, aby bol tento výrobok VZDY dodávaný spoločne s prúdovým chráničom so zvyškovým prúdom 30mA alebo menej.

**VAROVANIE:** Pred pripojením náradia k napájaniu (sietová zásuvka, priemyselná zásuvka atď.) sa uistite, že napájacie napätie je rovnaké, ako je uvedené na typovom štítku náradia. Napájacie zdroje s vyšším napätím, ako je uvedené na náradí, môže viesť k vážnemu poraneniu užívateľa a poškodenie náradia. Ak máte pochybnosti, nepripájajte náradie. Použitie napájacieho zdroja s napätím nižším ako je uvedené na štítku, poškodzuje motor.

**Polarizované zástrčky (iba pre Severnú Ameriku).** Pre zníženie rizika úrazu elektrickým prúdom má toto zariadenie polarizované zástrčky (jeden kotúč je širší ako druhý). Táto zástrčka pasuje do polarizovanej zásuvky (iba jedným spôsobom). Ak zástrčka do zásuvky nepasuje, otočte zástrčku. Ak to stále nepasuje, obráťte sa na kvalifikovaného elektrikára, aby na inštaloval správnu zásuvku. V žiadnom prípade zástrčku nemeňte.

## Bezpečnostné upozornenie pre dvojkotúčové brúsky



- Elektronáradie držte iba za izolované časti, pretože brúsný kotúč sa môže dostať do kontaktu s káblom náradia. Prerezanie "živého" kábla môže spôsobiť, že kovové časti elektrického náradia sa stanú tiež živými a môžu spôsobiť pracovníkov úraz elektrickým prúdom.
- Náradie patrí do kategórie 1 (uzemnené) a má 3-žilový kábel a zástrčku. Ak dôjde k poškodeniu kábla alebo zástrčky, náradie by malo opraviť certifikované servisné stredisko Triton, aby ste predišli prírodnému riziku.
- Dôrazne sa odporúča, aby bol nástroj vždy používaný s prúdovým chráničom s menovitým zvyškovým prúdom 30 mA alebo menej.

a) Noste vhodné ochranné pomôcky, ako sú ochranné okuliare a ochranná maska proti prachu. **NENOSTE** voľné oblečenie. **ODSTRÁŇTE** šperky a stiahnite si voľné vlasy. Pri práci **NEJEDZTE, NEPIJTE, NEFAUČITE.** Náradie držte mimo dosah detí

- b) **VŽDY** zaujmite bezpečný postoj pri práci s náradím. **NIKDY** sa nenakláňajte nad rotujúce kotúče. **VŽDY** buďte pripravení na možný spätný náraz. V závislosti na orientácii a rotácii brúsneho kotúča môže dôjsť k vyfúhnutiu opracovávaného materiálu z rúk, alebo vymršteniu materiálu smerom k vám
- c) **Toto náradie je určené na ostrenie náradia a bežných domácich čepeľí.** Nie je určené na brúsenie materiálov; rovnako tak nie je možné používať náradie k ostreniu materiálov bežne používaných na výrobu čepeľí
- d) **Ostrenie by mal vykonávať iba skúsený pracovník, ktorý je zbehlý v procese ostrenia a technik a je si vedomí možného nebezpečenstva.** Tento manuál iba načrtáva obecné použitia náradia. V žiadnom prípade nemôže nahradiť formálne školenie na opracovávanie kovov a ostrenie náradia
- e) **Ak si nie ste istí, ako správne náradie použiť na bezpečné ostrenie nástrojov podľa pravidiel a nariadení, náradie NEPOUŽÍVAJTE**
- f) **VŽDY dodržujte odporúčenia a postupy ostrenia a údržby od výrobcu náradia, ktoré ostríte.** Pokiaľ sú vám inštrukcie nejasné, vráťte náradie k naostreniu výrobcovi
- g) **NIKDY sa nepokúšajte ostríť ostrie, ktoré nie je určené k ostreniu.** Niektoré čepele (napr. niektoré ostria elektronáradia) je nutné vymeniť, keď sú tupé, opotrebované alebo zničené. Tieto čepele NEMÔŽU byť ostrené a znovu použité
- h) **Niektoré ostria ručného náradia a elektronáradia sa vyznačujú komplexnou geometriou.** Ak je také ostrie vhodné k znovunaostreniu, môže byť naostrené IBA do pôvodnej geometrie. Také ostrie NIKDY neupravujte. Ak si nie ste istí, ako čepeľ naostriť, nechajte ostrie naostriť výrobcu alebo výskoleného technika
- i) **Náradie opracovávajúce kovy môže byť potenciálne nebezpečné, ak nie je správne používané.** VŽDY rešpektujte obecné pravidlá a nariadenia, ktoré sa týkajú prevádzky náradia opracovávajúceho kovy
- j) **Vždy používajte SPRÁVNE príslušenstvo na ostrenie špecifického náradia.** Príslušenstvo alebo zvierky neupravujte. Nepoužívajte príslušenstvo domácej výroby; náradie neupravujte. Použitie náradia pre niektoré typy ostrenia nemusí byť vhodné (a tak pre tento typ ostrenia nenájdete vhodné príslušenstvo). **NEOSTRÍTE nástroje tak, že ich budete iba držať v ruke**
- k) **Pred KAŽDÝM použitím náradia kotúče, kolesá a príslušenstvo dôkladne skontrolujte.** Použitie poškodených brúsnych kotúčov je **EXTRÉMNE NEBEZPEČNÉ** a môže spôsobiť **VÁŽNE** zranenie pracovníkovi alebo okolostojacim ľuďom
- l) **Brúsne kotúče musia byť udržiavané v bezchybnom stave a s HLADKÝM povrchom.** Použite brúsik alebo zrnovavacie náradie ak je povrch nerovný
- m) **Uistite sa, že napájací obvod vyhovuje požiadavkám tohto náradia na uzemnenie.** Elektronáradia nikdy nepripojujte bez riadneho uzemnenia alebo k nechráneným zásuvkám bez ističa alebo poistiek. Ak si nie ste istí, ako náradie bezpečne zapojiť, vždy kontaktujte kvalifikovaného elektrikára. Nevhodné alebo poškodené elektrické zásuvky môžu spôsobiť úraz prúdom, požiar a poškodenie náradia

## Popis dielov

- Kožený honovací kotúč
- Vertikálne otvory pre oporné rameno
- Kolesko zámku
- Spínac
- Zásobník na vodu
- Brúsny kotúč
- Kovová príruha (2x)
- Zámková matica
- Horizontálne otvory pre oporné rameno
- Kolesko úpravy točivého momentu

## Súčasťou balenia je toto príslušenstvo:

- Support Arm
- Support Arm Height Adjuster
- Straight Edge Jig (TWSSEJ)
- Stone Grader (TWSGG)
- Polishing Paste
- Spanner 19mm
- Grinding Angle Set-Up Jig (TWSGAJ)

## Odporúčané použitie

Nízko-rychlostné náradie; systém využívajúci tzv. ostrenie mokrým kameňom a honovací (leštiaci) kotúč. Ostrenie je vhodné pre celú škálu náradia a čepeľí vďaka použitiu špeciálnych vodiacich puzdier (voľiteľné príslušenstvo).

**DŮLEŽITÉ:** Toto náradie nie je vhodné pre ostrenie a opravovanie príliš zničeného ostria. Toto náradie sa používa iba pre naostrenie náradia.

## Vybalenie vášho náradia

- Náradie opatrne vybaľte a skontrolujte. Oboznámte sa so všetkými jeho vlastnosťami a funkciami.
- Uistite sa, že v balení boli všetky diely a že sú v poriadku. Pokiaľ by niektorý diel chýbal alebo bol poškodený, nechať si tento diel vymeniť pred tým, než s náradím začnete pracovať.

## Pred použitím

### Pripravenie brúsneho kotúča a zásobníku na vodu

- Pripevnite kovovú príruhu (7) na hriadeľ – profil mierí smerom von od tela náradia
  - Brúsny kotúč (6) umiestnite voľne na hriadeľ – strana brúsneho kotúča so zapustenou stredovou časťou mierí smerom von od tela náradia (viď obrázok)
  - Pripevnite zásobník na vodu (5). Brúsny kotúč musí voľne rotaovať a zároveň sa noriť do vody (kotúč musí byť pod značkou max. vodnej hladiny, ako je vyznačené na zásobníku)
  - Druhú kovovú príruhu (7) pripevnite na hriadeľ – profil mierí do brúsneho kotúča
  - Utiahnite zámkovú maticu (8). Použite kľúč (16) na pevne utiahnutie
- Poznámka:** Hriadeľ má opačný závit, maticu točte proti smeru hodinových ručičiek na utiahnutie
- Niekoľkokrát rukou otočte brúsny kotúčom, aby ste sa uistili, že sa voľne pohybuje

### Kožený honovací kotúč

- Náradie je vybavené pripraveným koženým honovacím kotúčom (1)
  - Pred použitím sa uistite, že je honovací kotúč pevne pripevnený
  - Otočte koleskom zámku (3) v smere hodinových ručičiek na utiahnutie
- Poznámka:** Uľahčujte iba rukou
- Poznámka:** Profiltrovaný kožený honovací kotúč je tiež k dispozícii ako voľiteľné príslušenstvo. Viď. "Profiltrovaný kožený honovací kotúč" pre viac informácií.

### Umiestnenie náradia

- Náradie umiestnite na stabilnú pracovnú rovinnu – všetky štyri nohy musia byť na rovine
- Poznámka:** Toto náradie má štyri gumové nohy na zníženie vibrácií. Umiestnite náradie na takú pracovnú plochu, ktorá vibrácie nezosiľuje alebo neznásobuje.
- Uistite sa, že pracovné miesto máte dostatočne osvetlené, aby ste dobre videli na prácu. Taktiež by ste mali mať okolo náradia dostatok priestoru bez prekážok

### Naplnenie zásobníku na vodu

- Naplníte zásobník (5) čistou studenou vodou až po značku „MAX WATER LEVEL“, ktorá je umiestnená na boku zásobníku
- Počas prevádzky brúsny kotúč sa uistíte, že je v zásobníku stále dostatok vody, aby bol povrch brúsneho kotúča (6) stále vlhký

### Naštartovanie hnacieho systému

- Utiahnite kolesko úpravy točivého momentu (10) otáčaním v smere hodinových ručičiek, pokiaľ nebude pevne utiahnuté proti telu náradia. Tým naštartujete hnací systém
- Ak je potrebný dodatočný krútiaci moment, otočením koleska o trochu viac zvýšite tlak na hnacie koleso.
- Po skončení práce kolesko (10) vždy povoľte. Tým zaisťujete, že brúsny kotúč bude v správnom tvare

### Použitie brúsika

- Použite brúsik (14), aby ste upravili povrch brúsneho kotúča pre jemné alebo hrubé brúsenie:
- Hrubé brúsenie – na odstránenie väčšieho množstva materiálu rýchlejšie (napr. vytvarovanie ostria):
- Priložte hrubú časť brúsika k brúsnému kotúču, aby ste zdrsnili povrch
- Jemné brúsenie – na ostrenie čepeľí:
- Priložte jemnú časť brúsika k brúsnému kotúču, aby ste zjemnili povrch brúsneho kotúča; ideálne na ostrenie ostria a na prípravu a vyleštenie ostria na honovacom kotúči

### Použitie vodiaceho puzdra pre rovné hrany

- Určené na použitie s podperným ramenom (11) a príslušenstvom uha brúsenia (17) na nastavenie presného uhla ostrenia
- Uvoľnite gombíky na vodiacom puzdre (13)
  - Vložte ostrie do vodiaceho puzdra tak, aby jedna hrana ostria bola umiestnená proti zarážkam (viď. obrázok A)
  - Utiahnite gombíky, aby ste upevnili ostrie

## Použitie podperného ramena

Podperné rameno (11) môže byť použité na brúsenie v smere alebo proti smeru rotácie brúsneho kotúča

### Na brúsenie proti smeru rotácie kotúča:

1. Umiestnite podperné rameno (11) do vertikálnych otvorov (2) - viď. obrázok B

### Na brúsenie a honovanie v smere rotácie kotúča:

1. Umiestnite podperné rameno (11) do horizontálnych otvorov (9) - viď. obrázok C

**VAROVANIE:** Honovanie je možné vykonávať IBA V SMERE rotácie kotúča

- Opracovávanie materiálu proti smeru rotácie kotúča odstraňuje väčšie množstvo materiálu rýchlejšie, než keď pracujete v smere rotácie kotúča
- Opracovávanie materiálu v smere rotácie kotúča je vhodnejšie, keď potrebujete naosťriť jemné nástroje a na vyhladenie povrchu ostria honovaním
- Naučenie sa správnomu postupu chce čas – je potrebné vyskúšať postup na rôznych typoch a veľkostiach ostria. Správny ostriaci uhol zaisťí, že ostrie bude ostré rovnomerne
- Obecný postup na ostrenie je tento: uperíte podperné rameno do vertikálnych otvorov a ostríte proti smeru rotácie
- NIKDY neupravujte podperné rameno do vertikálnych otvorov, keď používate honovací kotúč. Ak by ste honovali ostrie proti smeru rotácie, spôsobíte vážne poškodenie honovacieho kotúča

## Použitie pomôcky pre nastavenie uhla brúsenia

- Pomôckou pre nastavenie uhla brúsenia (17) použité na nastavenie presného uhlu ostrenia čepele (viď. obrázok D)

1. Pripravte ostrie do vodiaceho puzdra pre rovné hrany (13) a umiestnite podperné rameno do otvorov

**Poznámka:** Pomôcka pre nastavenie uhla brúsenia môže byť používaná s ostatnými pomôckami/vodiacimi puzdrami v sortimente Triton. Viď. "Príslušenstvo" pre viac informácií.

2. Použite meradlo umiestnené na vonkajšej strane na nastavenie uhlu sklonu ostrenia

3. Uvoľnite zamykací gombík na pomôcke pre nastavenie uhla brúsenia a upravte pomôcku pre nastavenie uhla brúsenia tak, aby čierne šípky odpovedali priemeru brúsneho kotúča (viď. obrázok E)

4. Potom nastavte šípku na pomôcke pre nastavenie uhla brúsenia na požadovaný uhol sklonu (merané v kroku 2) a utiahnite na uzamknutie v pozícii (viď. obrázok E)

5. Pripravte vodiace puzdro pre rovné hrany do podperného ramena tak, aby ostrie spočívalo na brúsnom kotúči

6. Umiestnite zvinenú spodnú stranu pomôcky pre nastavenie uhla brúsenia na brúsný kotúč a rovnú stranu na ostrie, ktoré chcete ostríť (viď. obrázok F)

7. Použitie nastavovacej výšky (12) vodiaceho ramena na nastavenie výšky – rovná strana pomôcky pre nastavenie uhla brúsenia musí bezchybne priliehať k ostriu

8. Teraz je uhol ostrenia správne nastavený

## Použitie

### Dôležité bezpečnostné pokyny:

- Nikdy nepoužívajte toto náradie bez osobných ochranných pomôcok, ako sú chrániče očí a tváre alebo maska proti prachu
- Noste ochranné rukavice (s ochranou proti prerezaniu) a s ostrím vždy zachádzajte opatrne
- NESKÚŠAJTE ostrosť čepele na svojich prstoch (alebo inej časti tela)
- Brúsný kotúč a honovací kotúč rotujú v smere vyznačenom šípkou na hornej strane náradia (kúsok od horizontálnych otvorov)
- Uistite sa, že zásobník na vodu je správne prichytený a naplnený dostatočným množstvom vody, než započnete prácu. V pravidelných intervaloch kontrolujte stav vody, príp. ju doplňte, ak je to potrebné. NIKDY neostriť čepeľ, keď je brúsný kameň suchý; môže to byť nebezpečné
- Rukou sa uistite, že povrch brúsneho kotúča je rovný a dostatočne zrnitý na požadovanú prácu
- Skontrolujte, že brúsný kotúč voľne rotuje, než započnete prácu
- Po výmene brúsneho kotúča ho nechajte niekoľko minút rotovať. Vždy stojte vedľa nástroja

### Zapnutie a vypnutie nástroja

1. Uistite sa, že spínač (4) je v pozícii vypnuté „0“
2. Zapojte nástroj do elektrickej siete
3. Pre zapnutie nástroja stlačte spínač do polohy zapnuté „I“
4. Pre vypnutie nástroja stlačte spínač do polohy vypnuté „0“
5. Nástroj vypojte z elektrickej siete, ak ho už nebudete používať

## Ostrenie čepele

- Ostrie jemne pritlačte k brúsnemu kotúču
- Vodiacim puzdrom pre rovné hrany pohybujte jemne vpred a vzad, aby ste dosiahli hladkého ostria a rovnomerného zbrúsenia brúsneho kotúča
- Netlačte príliš. Lahký tlak je všetko, čo je potrebné na ostrenie

## Ostrenie bez vodiaceho puzdra pre rovné hrany

- Ak je čepeľ príliš veľká na to, aby ju bolo možné pripievať do vodiaceho puzdra, môžete k nástroju pripievať oporné rameno (11) a opracovávaný materiál položiť na neho. Ostrie musí mieriť smerom od vás. To vám pomôže držať ostrie pevne a v uhle, ktorý požadujete
- Čepeľou pohybujte jemne vpred a vzad, aby ste dosiahli hladkého ostria a rovnomerného zbrúsenia brúsneho kotúča

**Poznámka:** U vášho dodávateľa Triton je k dispozícii príslušenstvo na ostrenie – napr. Rozšírenie podperného ramena (TWSSAE) a vodiaceho puzdra na špecifické nástroje, ako je napr. Vodiace puzdro na dlhé nože (TWSLKJ). Dôrazne odporúčame vždy používať vhodné vodiace puzdra, keď ostríte s týmto náradím

## Vyhladenie ostria

- Po naostrení použite kožený honovací kotúč na odstránenie hrubého okraja vzniknutého pri ostrení a na vyhladenie ostria

**VAROVANIE:** Vždy honujte v smere rotácie kotúča. NIKDY nehonujte proti smeru rotácie honovacieho kotúča

1. Pred vykonávaním akýchkoľvek úprav sa uistite, že nástroj je vypojený z elektrickej siete
2. Pripiepte podperné rameno (11) a vodiace puzdro (viď. obrázok C). Použite pomôcku pre nastavenie uhla brúsenia (17) na nastavenie uhlu sklonu ostria
3. Použitie dostatočného množstva brúsnej pasty (15) priamo na kožený honovací kotúč (1). Rotácia kotúča rozprestrie pastu po celom kotúči
4. Náradie zapnite a ostrie priložte k honovaciemu kotúču. Uistite sa, že sa vždy aspoň polovica široký honovacieho kotúča dotýka ostria
5. Ponechajte honovací kotúč rotovať, aby sa ostrie vyhladilo. Netlačte príliš
6. Podobne, ako pri ostrení, vodiacim puzdrom pohybujte jemne pozdĺž oporného ramena, aby ste dosiahli rovnomerného zbrúsenia honovacieho kotúča
7. NEHONUJTE bez brúsnej pasty na kotúči. Ak leštíte väčšie množstvo ostria, bude nutné brúsnu pastu doplniť. Nástroj vypnite, až potom dopĺňajte brúsnu pastu

## Honovanie bez vodiaceho puzdra pre rovné hrany

- Ak je ostrie príliš veľké na to, aby ho bolo možné pripievať do vodiaceho puzdra, môžete k náradíu pripievať podperné rameno (11) a opracovávaný materiál položiť na neho. Ostrie musí mieriť smerom od vás. To vám pomôže držať ostrie pevne a v uhle, ktorý požadujete
- Ostrím pohybujte jemne vpred a vzad, aby ste dosiahli hladkého a rovnomerného vyľštenia ostria

## Odstránenie technických značiek

- Výrobný proces niekedy zanecháva technické značky na povrchu ostria
- Môžete ich odstrániť tak, že priložíte stranu ostria so značkami k bočnej strane brúsneho kotúča
- Priblížte sa s ostrím k brúsnemu kotúču. Netlačte príliš, dávajte pozor, aby vaše prsty neprišli do kontaktu s brúsnym kotúčom
- Najskôr odstráňte značky, až potom ostríte čepeľ

## Dokončenie práce

1. Odpojte hnací systém tak, že uvoľníte koliesko úpravy točivého momentu (10). Tým zaisťíte, že kotúč zostane v perfektnom stave
2. Vyprázdnite zásobník na vodu

**VAROVANIE:** NIKDY nenechávajte brúsný kameň ponorený vo vode

## Príslušenstvo

- U vášho dodávateľa Triton je k dispozícii celá škála príslušenstva, vrátane niekoľkých špeciálnych vodiacich púzdiel na ostrenie a náhradných dielov:

Obrázok	Voliteľné príslušenstvo/náhradný diel	Model č.
	Vodiace puzdro pre dlhé nože	TWSLKJ
	Brúsik (náhradný diel)	TWSSG
	Pomôcka pre nastavenie uhla brúsenia (náhradný diel)	TWSGAJ
	Vodiace puzdro pre nožnice	TWSSJ
	Predĺženie podperného ramena	TWSSAE
	Vodiace puzdro pre rezbárske nástroje	TWSCTJ
	Profilovaný kožený honovací kotúč	TWSLHW
		TWSTR
	Opora pre nástroje	TWSDTT
	Diamantový zrovnávač povrchu brúsneho kotúča	TWSTGJ
	Vodiace puzdro pre žliabkové dláta	TWSPCJ
	Vodiace puzdro pre nože do ručného hoblika	TWSSEJ
	Vodiace puzdro pre rovné hrany	TWSDW
	Brúsny kotúč (náhradný diel)	TWSWSC
	Ochranný kryt na brúsku	TWSMP

- Výmenné brúsne a honovacie kotúče sú k dispozícii u vášho dodávateľa Triton; originálne náhradné diely si môžete objednať na [toolsparesonline.com](http://toolsparesonline.com)

## Vodiace puzdro pre dlhé nože (TWSLKJ)

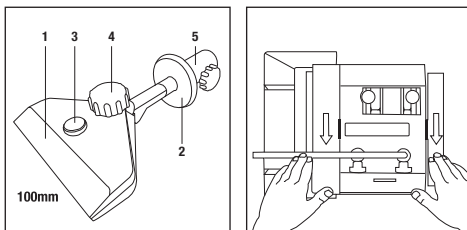

Pre dlhé alebo tenké, ohybné filetovacie nože. Široká upínacia hlava bezpečne zvierá ostrie.

### Popis dielov vodiaceho puzdra pre dlhé nože

- Zvierka ostria
- Nastaviteľná zarážka vodiaceho puzdra
- Skrutka nastavenia kapacity zvierky
- Gombík pre zaistenie vodiaceho puzdra
- Gombík nastavenia zarážky vodiaceho puzdra

### Použitie vodiaceho puzdra pre dlhé nože:

- Zvierka ostria (1) je navrhnutá pre zovretie nožov akékoľvek hrúbky, čoho je dosiahnuté pomocou skrutky nastavenia kapacity zvierky (3)
- Nastaviteľná zarážka vodiaceho puzdra (2) môže byť posunutá do požadovanej pozície podľa veľkosti noža povelom gombíka nastavenia zarážky vodiaceho puzdra (5). Posuňte zarážku a potom gombík znovu utiahnite
- Vodiace puzdro zaistíte utiahnutím gombíka pre zaistenie vodiaceho puzdra (4)
- Podperné rameno použite pre opretie vodiaceho puzdra; nastaviteľnú zarážku použite na kontrolu ostrenia nože

**Poznámka:** Toto vodiace puzdro je určené pre dlhé alebo tenké, ohybné filetovacie nože. Vodiace puzdro poskytuje dostatočnú podporu dlhým, tenkým ostrím, pretože je vodiace puzdro dostatočne široké.

## Brúsik (TWSSG)



Pre úpravu brúsneho kotúča. Hrubý - zrnitosť 220. Jemný - 1000 zrnitosť. (Pre informácie o použití viď. "Použitie brúsika".)

## Pomôcka pre nastavenie uhla brúsenia (TWSGAJ)

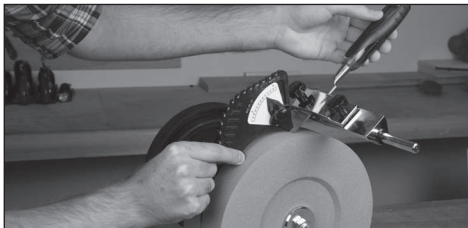

Pre nastavenie správneho uhla brúsenia. Umožňuje opakované presné brúsenie skoseného ostria. (Pre informácie o použití viď. "Použitie pomôcky pre nastavenie uhla brúsenia".)

## Vodiace puzdro pre nožnice (TWSSJ)

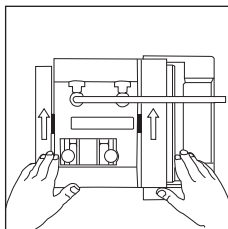
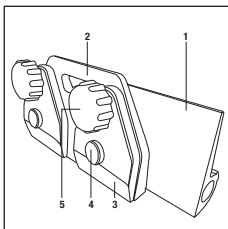

Obnovuje ostrie tupých nožnic a záhradných nožnic. Dvojitá svorka na zabezpečenie ostria.

### Popis dielov vodiaceho puzdra pre nožnice

1. Podperná doska vodiaceho puzdra
2. Držiak zvierky na nožnice
3. Zvierka na nožnice
4. Skrutka nastavenie kapacity zvierky
5. Gombík pre zaistenie vodiaceho puzdra

### Použitie vodiaceho puzdra pre nožnice:

- Držiak zvierky na nožnice (2) sa skladá z 2 zvierok na nožnice (3). Bežne využijete iba zvierku na pravej strane, ale pre dlhšie nožnice alebo záhradné nožnice môžete potrebovať využiť aj ľavú zvierku
- Nastavte zvierku na nožnice tak, aby kapacitou zodpovedala hrúbke nožnic. Povoľte gombík pre zaistenie vodiaceho puzdra (5) a potom skrutku nastavenie kapacity zvierky (4). Vložte nožnice a utiahnite
- Podperná dosička vodiaceho puzdra má povrch, ktorý uľahčuje pohyb vodiaceho puzdra pri ostrení

**Dôležité:** NEPOUŽÍVAJTE kožený honovací kotúč pre odstránenie hrubého okraja z ostria nožnic po brúsení brúsnym kotúčom. Pre odstránenie použite kúsok dreva, o ktorý ostrie očistíte.

**Poznámka:** Nože do elektrických hoblíkov (nie nože z karbidu volfrámu) sa upevňujú podobne ako ostrie nožnic, je ale treba ich po nabrúsení doleštiť koženým honovacím kotúčom.

## Nastavenie uhla skosenia

1. Nasuňte podpernú dosičku vodiaceho puzdra (1) na podperné rameno a utiahnite
2. Použite čiernu fixu pre označenie skosené hrany nožnic; oprite vodiace puzdro o podpernú dosičku tak, aby sa skosené ostrie nožnic dotýkalo brúsneho kotúča. Rukou pootočte kotúčom o jednu štvrtinu obrátky
3. Skontrolujte, aká časť skoseného ostria označená čiernou fixkou bola zbrúsená, potom upravte polohu podperné dosky
4. Znova pootočte kotúčom o jednu štvrtinu a príp. znovu upravte pozíciu podperné dosky

## Nastavenie nového uhla skosenia

1. Nasuňte podpernú dosku vodiaceho puzdra (1) na podperné rameno a utiahnite
2. Použite pomôcku pre nastavenie uhla brúsenia pre nastavenie nového uhla skosenia (viď. "Použitie pomôcky pre nastavenie uhla brúsenia")

## Predĺženie podperného ramena (TWSSAE)

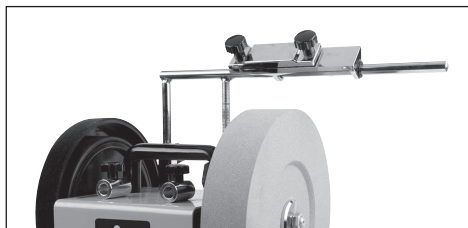

Pripája sa k podpernému ramenu. Zaisťuje súbežnú podporu nad brúsnym aj honovacím kotúčom.

## Vodiace puzdro pre rezbárske nástroje (TWSCTJ)

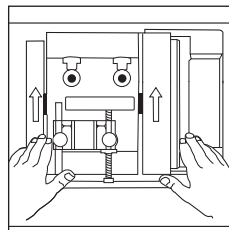
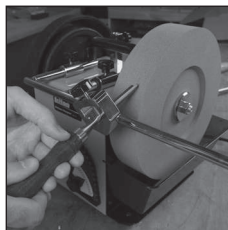

Pre presné brúsenie dlatí a podobného typu náradia. Pevne upína rovnú a koncovú časť náradia. Vnútrotný "V" tvar automaticky vycentruje náradia.

### Použitie vodiaceho puzdra pre rezbárske nástroje:

1. Povoľte gombík na zvierke a vložte dlató
2. Uťahnite gombík zvierky
3. Použite pomôcku pre nastavenie uhla brúsenia (viď. "Použitie pomôcky pre nastavenie uhla brúsenia") a vzdialenosť podperného ramena od brúsneho kotúča pre nastavenie už existujúceho uhlu brúsenia alebo nastavte nový uhol, ak je treba
4. Pustíte brúsku na nástroje a pravidelne kontrolujte priebeh brúsenia, kým nedosiahnete požadovanú hranu
5. Po brúsení použijete kožený honovací kotúč a profilovaný kožený honovací kotúč (TWSLHW - voliteľné príslušenstvo, viď. "Profilovaný kožený honovací kotúč" pre viac informácií)

**Poznámka:** Použite brúsik (viď. "Použitie brúsiku") pre zmenu medzi hrubou a jemnou zrnitosťou brúsneho kotúča podľa toho, ako veľmi potrebujete brúsiť a ostríť

**Poznámka:** V priebehu brúsenia bude treba často používať kožený honovací kotúč pre ochladenie brúsených hrany, aby ste mohli sledovať postup brúsenia

**DŮLEŽITÉ:** Na koženom honovacím kotúči musíte použiť rovnaký uhol, ako ste pri brúsení používali na brúsnom kotúči. Nastavte podperné rameno na rovnaký uhol. Použite ciernu fixu pre označenie skosené hrany dýla - potom spoznáte, kde sa dýla dotýka honovacieho kotúča tak, že niekoľkokrát otočíte honovacím kotúčom v smere rotácie. Skontrolujte, kde sa fixa zotrrela a zmerajte nastavenie podperného ramena.

**Poznámka:** Predĺženie podperného ramena (TWSSAE) je ideálnou voľbou pre použitie s vodiacim puzdrom pre dýla, pretože nemusíte meniť polohu podperného ramena. Máte tak v rovnaký čas prístup k brúsnemu kotúču aj koženému honovaciemu kotúču (viď. "Predĺženie podperného ramena" v "Príslušenstvo" pre ďalšie informácie).

## Profilovaný kožený honovací kotúč (TWSLHW)

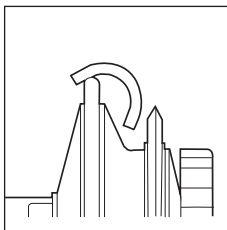
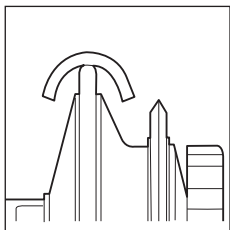
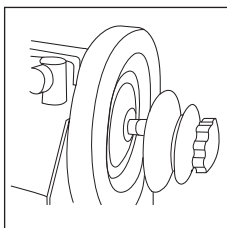
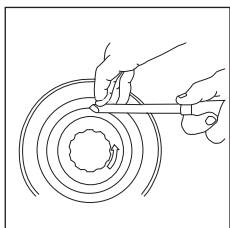
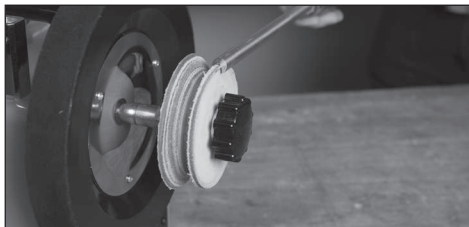

Pro honování a leštění vnitřní strany dýla. Honování a leštění nástrojů tvarovaných do „V“. Vyrobeno z masivní vyčíněné kůže.

**Vaření:** Nářadí honujte pomocí honovacího nebo profilovaného honovacího kotouče vždy s rotací směrem od vás. Nikdy se nepokoušejte honovat nástroje s honovacími kotouči rotujícími směrem k vám – může dojít ke zranění nebo poškození honovacího kotouče.

## Opora pre nástroje (TWSTR)

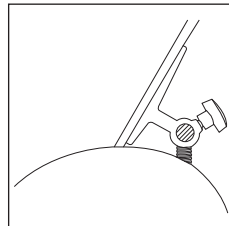
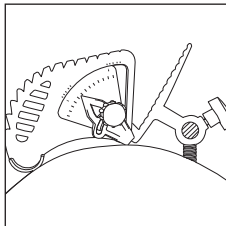
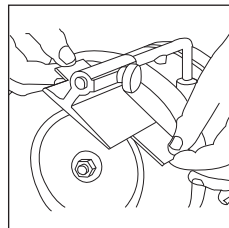
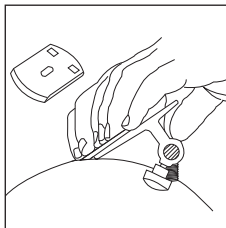
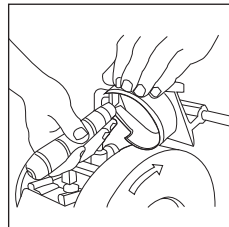
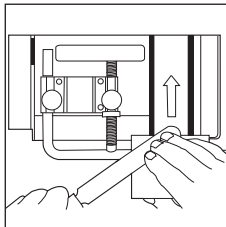
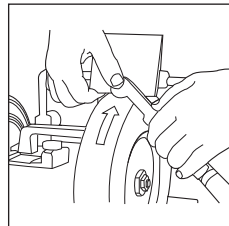
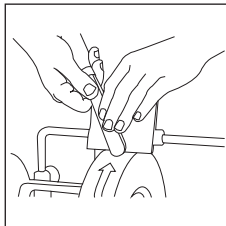
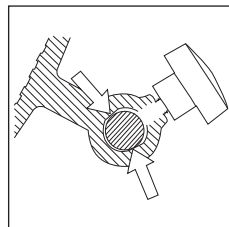
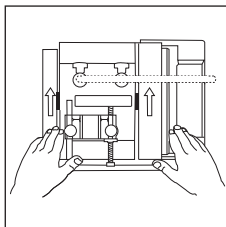
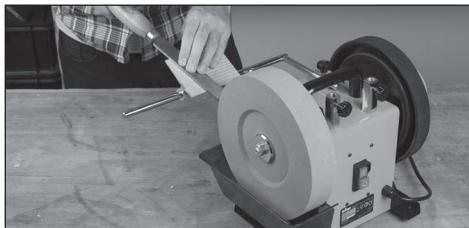

Pre ostrenie rôznych druhov nástrojov, najmä nástrojov, ktoré vyžadujú väčší uhly skosenia. Poskytuje stabilnú opierku.

### Použitie opory pre nástroje:

1. Povoľte gombík a nasuňte podporu na podperné rameno
2. Nastavte oporu pre nástroje na podperné rameno tak, aby poloha zodpovedala požadovanému uhlu brúsenia

**Poznámka:** Pomôcka pre nastavenie uhlu brúsenia môže byť použitá spoločne s oporou pre nástroje, ak chcete nastaviť nový požadovaný uhol (pozri. "Používanie pomôcky pre nastavenie uhla brúsenia").

**Poznámka:** Opору pre nástroje možno použiť s koženým honovacím kotúčom, ak je treba honovať nástroj.



## Diamantový zrovnávač povrchu brúsneho kotúča (TWSDDT)

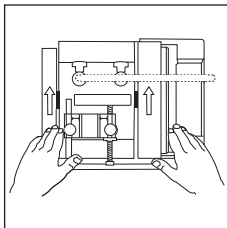

Pre rýchle obnovenie povrchu brúsneho kotúča. Zadná časť kontroluje rýchlosť úberu materiálu.

### Popis dielov diamantového zrovnávača povrchu brúsneho kotúča:

1. Šesťhranná skrutka
2. Fixačný gombík
3. Diamantová špička
4. Lišta zrovnávače povrchu
5. Štvorcová rúrka zrovnávače

### Použitie diamantového zrovnávača povrchu brúsneho kotúča:

1. Pripevnite diamantový zrovnávač povrchu k podpernému ramenu, ako je ukázané na obrázku. Diamantová špička (3) je v jednej rovine s povrchom brúsneho kotúča
2. Utiahnite fixačné gombíky (2)
3. Pustite brúsku na nástroje a použite zadnú časť štvorcovej rúrky zrovnávača (5) na kontrolu rýchlosti úberu materiálu

**Poznámka:** Začnite na okraji brúsneho kotúča a pomaly pracujte cez celý kotúč; ideálne to trvá cca 30 - 60 sekúnd

**Poznámka:** Ak potrebujete odstrániť viac, radšej urobte viac menších úberov po 30 - 60 sekundách, než viac hrubších úberov. Viac menších úberov vytvorí hladší povrch.

## Vodiace puzdro pre žliabkové dláta (TWSTGJ)

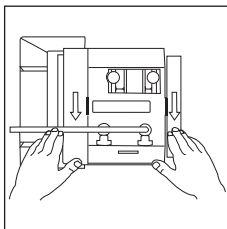
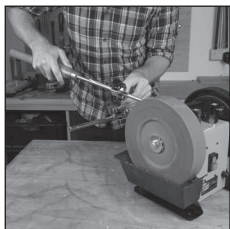

Pre kontrolované, presné brúsenie dlát.

### Popis dielov vodiaceho puzdra pre žliabkové dláta:

1. Zaisťujúci gombík
2. Bod drážky
3. Bod nastavenie uhlu
4. Uchytenie nástroje
5. Gombík zaistenia nástroje
6. Bod ostrenie
7. Tyč pre upevnenie vodiaceho puzdra (horná pozícia)

### Použitie vodiaceho puzdra pre žliabkové dláta:

- Vhodné pre ostrenie ručných nástrojov so žliabkom

**Poznámka:** Vodiace puzdro sa skladá z dvoch častí a opiera sa v jednom mieste o časť, ktorá je prichytená na tyč pre upevnenie vodiaceho puzdra. Potom, čo je nástroj správne umiestnený, je možné s nástrojom pri brúsení otáčať v bode drážky (2)

1. Skontrolujte, že je brúška na nástroje vypnutá
2. Voľne zložte vodiace puzdro, ako je ukázané na obrázku
3. Prevedte úpravu uhla na tyči pre upevnenie vodiaceho puzdra (7), bodu nastavenie uhlu (3), výške nástroje v uchytenia nástroja (4) tak, že nástroj zvieria so bodom ostrenia (6) správny uhol pre ostrenie
4. Opatrne vodiacim puzdrom otočte, aby ste skontrolovali, že bod ostrenie je vždy mierne napnutý proti bodu drážky (2), pretože ostríte oblúkové ostrie žliabkového dláta

**Poznámka:** Vodiace puzdro sa skladá z dvoch častí, aby bolo možné nastaviť uhol a pozíciu nástroje rukou vzhľadom k rôznym tvarom a veľkostiam žliabkových dlát a predišlo sa poškodeniu nástroja.

## Vodiace puzdro pre nože do ručného hoblíka (TWSPCJ)

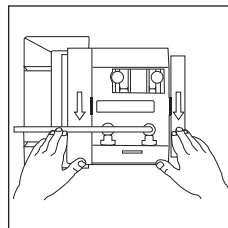

Rovnomerne brúsi nože do ručných hoblíkov. Vyklenuté pre lepšie brúsenie.

### Popis dielov vodiaceho puzdra pre nože do ručného hoblíka:

1. Zaisťujúci gombík vyklenutia
2. Gombík zaisťujúci zvierku nože
3. Zvierka nože
4. Pružina kontroly vyklenutia
5. Otvory pre podperné rameno
6. Stred vyklenutia
7. Doska kontroly vyklenutia

### Použitie vodiaceho puzdra pre nože do ručného hoblíka:

1. Povoľte oba gombíky zaisťujúci zvierku nože (2) a nôž vložte do zvierky (3). Skontrolujte, že stred noža je zhodný so stredom vyklenutia (6), potom utiahnite oba gombíky

**Poznámka:** Môžete použiť uholník pre správne uchytenie noža do vodiaceho puzdra. Je potrebné, aby nôž zvieral uhol 90 ° s podperným ramenom, aby ste dosiahli jemné vyklenutie nože

2. Nasuňte vodiace puzdro na podperné rameno tak, aby podperné rameno prechádzalo oboma otvormi (5)

**Poznámka:** Otvory pre podperné rameno sú umiestnené tak, že jeden z nich je naľavo od stredy vyklenutia, aby nedochádzalo ku kontaktu s vertikálnymi časťami podperného ramena. Skontrolujte, že máte nôž správne upnutý - skosený koniec, ktorý budete ostríť, musia vyčnievať von správnou stranou, otvory podperného ramena mieria doľava

3. Použite pomôcku pre nastavenie uhla brúsenia (viď. "Použitie pomôcky pre nastavenie uhla brúsenia") a úpravu podperného ramena, ak chcete nastaviť požadovaný uhol skosenia
4. Nastavte požadované vyklenutie pomocou otočenia oboch gombíkov (1) do požadovanej výšky, čo bude fungovať ako zarážka na oboch stranách vodiaceho puzdra
5. Pustite brúsku na nástroje a začnite brúsiť nôž z ľavej strany brúsneho kotúča. Vodiace puzdro suňte zľava doprava, pritom vytvárajete tlak na dosku kontroly vyklenutia (7) tým, že ju budete tlačiť smerom nadol na pružinu kontroly vyklenutia (4)

**Poznámka:** Aby ste na noži vytvorili jemné vyklenutie pri pohybe noža po brúsnom kotúči, tlačte na opačnú stranu, než na akú sa pohybuje vodiace puzdro. Napríklad: keď sa puzdro pohybuje doprava, tlačte na ľavú časť pružiny kontroly vyklenutia. Ak sa vodiace puzdro pohybuje doľava, tlačte na pravú časť.

**DÔLEŽITÉ:** Dávajte pozor, aby ste netlačili príliš do ľava, aby nedošlo k vykľznutiu vodiaceho puzdra z podperného ramena.

6. Potom, čo ste zbrúsilí nôž do požadovaného uhlu a vykľnutia, použite kožený honovací kotúč pre úpravu brúsené hrany a ostrie vyleštíte

**Poznámka:** Hornú stranu nože majte rovno, keď používate honovací kotúč. Alebo môžete použiť navlhčený kotúč s veľkou zrnitosťou pre vyhladenie povrchu. Je dôležité, aby ste na hornej hrane nevytvorili vykľnutie.

## Vodiace puzdro pre rovné hrany (TWSSEJ)

Zaisťuje správny uhol brúsenia. Jednoduché a presné uchytienie nástroja. (Vid' "Použitie vodiaceho puzdra pre rovné hrany".)



## Brúsný kotúč (TWSDW)

Brúsný kotúč, ktorý zaisťuje efektívne a kvalitné brúsenie ocele. Toto je náhradný brúsný kotúč. (Vid' "Pripevnenie brúsneho kotúča a zásobníka na vodu".)



## Ochranný kryt na brúsku (TWSWSC)



Chrání brúsku na nástroje pred prachom a špinou, keď ju nepoužívate.

**DÔLEŽITÉ:** Vždy si skontrolujte, že je brúska vypnutá a odpojená zo siete, než ju prikryjete

**Poznámka:** Po každom použití vždy do zásobníka vylejte vodu. Ak brúska nepoužívate, nikdy nenechajte brúsný kameň namočený vo vode.

- Vonkajší povrch krytu utrite vlhkou handrou alebo ho namočte do teplej vody s mydlom

## Údržba

### Bežná kontrola

- Pravidelne kontrolujte, že upevňovacie skrutky sú pevne utiahnuté. Vibrácie môžu spôsobiť ich uvoľnenie
- Pravidelne kontrolujte prívodný kábel – pred samotným použitím nástroja. Opravu poškodeného káblu vykonáva certifikované servisné stredisko Triton. Kontrolujte aj stav predžiovacích káblov, ktoré spoločne s týmto nástrojom používate

### Čistenie

- Udržujte vaše náradie v čistom stave. Prach a špina môžu spôsobiť, že sa vnútorné súčiastky rýchlejšie opotrebojú, a tým dôjde ku skráteniu doby životnosti náradia. Telo nástroja čistite jemnou kefkou alebo handričkou. Ak máte k dispozícii stlačený vzduch, použite ho na vyčistenie ventilačných otvorov

### Údržba brúsneho kotúča

- Nepoužívajte poškodený brúsný kotúč, zvlášť ak je poškodený zo strany
- Poškodený kotúč okamžite vymeňte
- Dbajte o údržbu hladkého povrchu. Použite Diamantový nástroj na obnovu povrchu brúsneho kotúča TWSDTT (k dispozícii samostatne), ak brúsný kotúč vykazuje odštiepky a praskliny
- Vid' časť „Pripevnenie brúsneho kotúča a zásobníka na vodu“ – na pripevnenie kotúča

**Poznámka:** Hriadeľ má opačný závit, maticu točte proti smeru hodinových ručičiek na utiahnutie.

### Výmena koženého honovacieho kotúča

Ak je kožený honovací kotúč (1) opotrebovaný, je treba ho vymeniť:

1. Odskrutkujte koliesko úpravy točivého momentu (10) a vyberte ho
2. Z hriadeľa odstráňte opotrebovaný honovací kotúč a na hriadeľ nasadíte nový kotúč
3. Nasadte koliesko (10) a utiahnite

**Poznámka:** K utiahnutiu použite iba ruku

### Skladovanie

- VŽDY vyprázdňte zásobník na vodu a vyčistite nástroj
- NIKDY neskladujte nástroj s vlhkým alebo mokrým brúsnym kotúčom. Než nástroj zakryjete a uložíte na dlhšie obdobie, VŽDY sa usistite, že je brúsný kotúč suchý

## Likvidácia

Elektronáradie, ktoré už nefunguje a nie je možné ho opraviť, zlikvidujte v súlade s legislatívou danej krajiny.

- Nevyhadzujte elektronáradie a elektroodpad do domového odpadu.
- V prípade otázok kontaktujte príslušný úrad.

## Záruka

Na registráciu záruky navštívte naše webové stránky [www.tritontools.com](http://www.tritontools.com)\* a zadajte informácie o výrobku. Vaše údaje budú uložené (pokiaľ túto možnosť nezakážete) a budú vám zasielané novinky. Vaše údaje nebudú poskytnuté žiadnej tretej strane.

## Záznam o nákupe

Dátum obstarania: \_\_\_ / \_\_\_ / \_\_\_

Model: TWSS10

Doklad o kúpe uschovajte ako potvrdenie o zakúpení výrobku.

## CE Prehlásenie o zhode

**Dolu podpísaný:** p. Darrell Morris

**splnomocnený:** Triton Tools

**prehlasuje, že:** Toto vyhlásenie bolo vydané na výhradnú zodpovednosť výrobcu. Predmet tohto vyhlásenia je v súlade s príslušnou harmonizačnou legislatívou Únie.

**Výrobok číslo:** TWSS10

**Popis:** Brúska na nástroje

**Boľ uvedený na trh v súlade so základnými požiadavkami a príslušnými ustanoveniami nasledujúcich smerníc:**

- Smernica o bezpečnosti strojných zariadení 2006/42/EC
- Smernica o technických požiadavkách na výrobky z hľadiska ich elektromagnetickej kompatibility 2014/30/EC
- Smernica RoHS 2011/65/EU
- EN 61029-1:2009+A11:2010
- EN 55014-1:2006+A1:2009+A2:2011
- EN 55014-2:2015
- EN 61000-3-2:2014
- EN 61000-3-3:2013
- EN 61029-1:2009+A11:2010
- EN ISO 12100:2010

Pokiaľ sa behom 3-ročnej doby od dňa nákupu objaví porucha výrobku spoločnosti Triton Precision Power Tools, ktorá bola spôsobená chybou materiálu alebo chybným spracovaním, Triton opraví alebo vymení chybný diel zdarma.

Tato záruka sa nevzťahuje na výrobky, ktoré budú používané v komerčných účely, a ďalej na poškodenie, ktoré je spôsobené neodborným použitím alebo mechanickým poškodením výrobku.

\* Registrujte sa behom 30 dní od nákupu.

Zmena podmienok vyhradená.

Týmto podmienkami nie sú dotknuté vaše zákonné práva.es

**Notifikovaná osoba:** Intertek

**Technická dokumentácia je uložená u:** Triton

**Dátum:** 16/08/2016

**Podpis:**



Mr Darrell Morris

Výkonný riaditeľ

**Meno a adresa výrobcu:**

Powerbox International Limited, Company No. 06897059. Registrovaná

adresa: Powerbox, Boundary Way, Lufton Trading Estate, Yeovil, Somerset,

BA22 8HZ, United Kingdom.

# Orijinal talimatların çevirisi

## Giriş

Bu TRITON el aletini satın aldığınız için teşekkür ederiz. Bu el kitabında bu ürünün güvenli ve yararlı şekilde kullanmak için gereken bilgiler bulunmaktadır. Bu ürünün kendine özgü özellikleri vardır ve benzer ürünleri yakından tanıyor olsanız bile talimatları tamamen anlayabilmeniz için bu el kitabını dikkatle okumanız gerekir. Bu el aletini kullanan herkesin bu el kitabını okuyup iyice öğrenmesini sağlıyoruz.

## Sembollerin açıklaması

El aletinizdeki kütünyede semboller bulunabilir. Bunlarda ürün hakkındaki önemli bilgileri veya kullanımı ile ilgili talimatları temsil eder.



İşitme koruyucu kullanın  
Göz koruyucu kullanın  
Solunma koruyucu kullanın  
Baş koruyucu kullanın



El koruyucu kullanın



Talimat kılavuzunu okuyun



İlgili mevzuata ve güvenlik standartlarına uygundur.  
( yalnız AB modeli için )



Dikkat!



Sınıf I yapıda (koruyucu toprak)



Yalnız iç mekân kullanımı!



**Çevre Koruması** Atık elektrikli ürünler evsel atıklar ile birlikte atılmamalıdır. Tesis bulunan yerlerde geri dönüştürün. Geri dönüştürme tavsiyesi almak için yerel makamlar veya satıcı ile görüşün.



**UYARI:** Bu ürün ağırdır ve önlem olarak makineyi iki kişinin monte etmesi tavsiye edilir.

## Spesifikasyon

Model No.:	TWSS10
Güç:	220 V - 240 V~, 50 Hz, 120 W
Tahrik:	İndüksiyon motoru
Yüksüz Hız:	125 dak <sup>-1</sup>
Bileme taşı:	Ø 250 x 50 mm
Perdahlama çarkı:	Ø 230 x 30 mm
Delik boyutu:	Ø 12 mm
Elektrik kablosu boyu:	2 m
Koruma sınıfı:	⊕
Boyutlar (U x Y x G):	345 x 370 x 270 mm
Ağırlık:	14,9 kg (33 lb)
<b>Ses düzeyi bilgileri:</b>	
Ses Basıncı L <sub>pa</sub> :	86,2 dB(A)
Ses gücü L <sub>wa</sub> :	99,2 dB(A)
Belirsizlik K:	3 dB

**UYARI:** Ses düzeyinin 85 dB(A) değerini geçtiği yerlerde daima kulak koruyucu kullanın ve gerekirse maruz kalma süresini sınırlandırın. Kulak koruması kullanıldığı zaman bile ses düzeyleri rahatsız edici ise el aletini kullanmayı hemen bırakın ve kulak korumasının doğru takılıp takılmadığını ve el aletinizin ürettiği ses düzeyi için doğru miktarda ses zayıflatması sağlayıp sağlamadığını kontrol edin.

**UYARI:** Kullanıcının el aletinin titreşimine maruz kalması dokunma duyusunun kaybolmasına, uyuşmaya, karıncalanmaya ve tutma yeteneğinin azalmasına yol açabilir. Uzun süre maruz kalınması kronik bir duruma yol açabilir. Gerekli olduğu takdirde, titreşime maruz kalma süresini sınırlandırın ve titreşim önleyici eldiven kullanın. Titreşim tarafından daha çok etkileneneği için ellerinizin sıcaklığı normal rahat bir sıcaklığın altında olduğu zaman el aleti kullanmayın. Spesifikasyonda titreşim ile ilgili olarak verilmiş değerleri kullanarak el aletini çalıştırma süresini ve sıklığını hesaplayın.

Spesifikasyondaki ses ve titreşim düzeyleri EN60745 veya benzer uluslararası standartlara göre belirlenmiştir. Verilen değerler el aletinin normal çalışma koşullarında normal kullanımını temsil etmektedir. İyi bakım yapılmayan, yanlış monte edilmiş veya kötü kullanılan bir el aleti yüksek seviyelerde gürültü ve titreşim üretebilir. [www.osha.europa.eu](http://www.osha.europa.eu) adresinde, konutların içinde uzun süreler boyunca el aletleri kullanan kişiler için yararlı olabilecek, iş yerindeki ses ve titreşim seviyeleri hakkında bilgi bulunmaktadır.

# Genel Elektrikli El Aleti Güvenlik Uyarıları

**UYARI!** Elektrikli el aletlerini kullanırken yangın, elektrik çarpması ve yaralanma riskini azaltmak için aşağıdaki güvenlik bilgileri dâhil olmak üzere temel güvenlik kuralları daima izlenmelidir. Bu ürünü çalıştırmadan önce bu talimatların hepsini okuyup talimatları ileride kullanmak üzere saklayın.

**UYARI:** Fiziksel veya aklisel yetenek eksikliği bulunan (çocuklar dâhil) veya yeterli deneyimi ve bilgisi olmayan kişiler, kendilerinin güvenliğinden sorumlu bir kişi tarafından cihazın kullanımı için gözetim ve bilgi sağlanmadığı sürece bu cihazı kullanmamalıdır. Çocukların bu cihaz ile oynamasına dikkat edilmelidir.

**DİKKAT:** Elektrikli el aletini, aksesuarları ve kesici uçları, vb. çalışma koşullarını ve yapılacak işi dikkate alarak bu talimatları göre kullanın. Elektrikli el aletinin amaçlanan dışında işlemler için kullanılması tehlikeli durumlar ortaya çıkarabilir.

*Uyarılarda "elektrikli el aleti" terimi elektik şebekesinden çalışan (kablolu) elektrikli el aleti veya batarya ile çalışan (kablesiz) elektrikli el aleti anlamına gelmektedir.*

- 1 - Çalışma alanını temiz tutun.** Dağınık yerler veya iş tezgâhları yaralanmalara davet eder
- 2 - Çalışma alanı ortamına dikkat edin**
  - El aletlerini yağmura maruz bırakmayın
  - Nemli veya ıslak yerlerde elektrikli el aletleri kullanmayın
  - Çalışma alanını iyice aydınlatın
  - Yancu sıvılar veya gazlar bulunan yerlerde elektrikli el aletleri kullanmayın
- 3 - Elektrik çarpmasına karşı koruma** - Topraklı veya topraklanmış yüzeyler ile yüzüt temasından sakının (örneğin borular, radyatörler, fırınlar, soğutucular)
- 4 - Başka kişileri uzaktaki tutun** - İş ile ilgisi olmayan kişilerin ve özellikle çocukların el aletine ve uzatma kablosuna dokunmasına izin vermeyin ev onları çalışma alanından uzak tutun
- 5 - Kullanılmayan el aletlerini saklayın** - El aletleri kullanılmadığı zaman çocukların ulaşamayacağı şekilde kuru ve kilitli bir yerde saklanmalıdır
- 6 - El aletini zorlamayın.** El aleti bir iş daha iyi ve daha güvenli şekilde ve gerçekte beklenen için tasarlandığı hızda yapar
- 7 - Doğru el aletini kullanın** - Bir ağır hizmet aletinin işini yapmak için küçük el aletlerini zorlamayın
  - El aletlerini amaçlanmadıkları işler için kullanmayın; örneğin ağaç dallarını veya kütükleri kesmek için daire testere kullanmayın
- 8 - Uygun giysi giyin**
  - Hareketli parçalarla yakanabilecek gevşek giysiler veya tiki kullanmayın
  - Dış mekânda çalışırken uygun güvenlik pabuçu tavsiye edilir.
  - Uzun saç toplamak için koruyucu örtü kullanın
- 9 - Koruyucu ekipman kullanın**
  - Güvenlik gözlüğü kullanın
  - Çalışma koşulları çok ürettiği takdirde koruyucu yüz veya tazy maskesi kullanın

**UYARI:** Koruyucu ekipman veya uygun giysi kullanılmaması yaralanmaya yol açabilir veya bir yaralanmanın ağırlığını artırabilir.

- 10 - Toz emiş ekipmanını bağlayın** - El aletinde toz emme ve toplama için bir bağlantı bulunuyorsa ise bunların bağlanmasına ve doğru şekilde kullanılmasına dikkat edin
- 11 - Elektrik kablosunu yanlış kullanmayın** - Elektrik kablosunu prizden çıkarmak için asla kablodan asılmayın. Elektrik kablosunu ısıdan, yağdan ve keskin kenarlardan uzak tutun. Hasarlı veya dolaşık elektrik kabloları elektrik çarpması riskini artırır
- 12 - İş parçasını sabitleyin** - Olanaklı olduğu takdirde kelepçeler veya bir mengene kullanarak iş parçasını sabit tutun. Elinizi kullanmaktan daha güvenlidir
- 13 - Çok fazla ıleriye uzanmayın.** Desteğinizi ve dengeinizi daima uyumlu şekilde koruyun
- 14 - El aletlerine dikkate bakım yapın**
  - Kesici aletleri keskin ve temiz bulundurun. El aletinin daha kolay kontrol edilmesini sağlar ve iş parçası içinde sıkışma olasılığını azaltır
  - Yağlama ve aksesuar değiştirme talimatlarını izleyin
  - El aletinin elektrik kablolarını periyodik olarak muayene edin ve hasar gördüğü zaman yetkili bir servis tesisinde bunları tamir ettirin
  - Uzatma kablolarını periyodik olarak muayene edin ve hasar gördüğü zaman değiştirin
  - Sapları kuru, temiz durumda tutun ve yağ ve gresi temizleyin

**UYARI:** Kazaların birçoğuna iyi bakım yapılmayan el aletleri neden olmaktadır.

**15 - El aletlerini elektrikten ayırın** - El aleti kullanılmadığı zaman, servisten önce ve biçak, delme ucu ve kesme ucu gibi aksesuarları değiştiren için kaynağında ayırın

**UYARI:** Üretici tarafından tavsiye edilmiş olmayan aksesuarların veya ek parçaların kullanılması kişilerin yaralanmasına riskine yol açabilir.

**16 - Ayarlamaları ve ayar anahtarlarını ve kollarını çıkartın** - El aletini çalıştırmadan önce kollarını ve ayar anahtarlarını çıkarılıp çıkarılmadığını kontrol etme alışkanlığı geliştirin

**17 - İstenmeden çalıştırılmasını önleyin** - Güç kaynağına bağlanmadan veya batarya paketini takmadan önce veya el aletini toplayıp taşımadan önce düğmenin kapalı olduğunu kontrol edin

**UYARI:** Bir el aletinin istenmeden çalışması ağır yaralanmalara yol açabilir.

**18 - Dış mekân uzatma kabloları kullanın** - El aleti dış mekânda kullanıldığı zaman yalnızca dış mekân kullanımını için amaçlanmış ve bu şekilde işaretlenmiş uzatma kabloları kullanın. Dış mekânda kullanıma uygun bir kablo kullanmak elektrik çarpması riskini azaltır

**19 - Teftihte olun**

- Yaptığınız işe dikkat edin, sağduyunuzu kullanın ve yorgun olduğunuz zaman el aletini kullanmayın
- İlaçları, alkolün veya bir tedavinin etkisinde olduğunuz zaman elektrikli alet kullanmayın

**UYARI:** Elektrikli alet kullanırken bir anlık dikkatsizlik ağır yaralanmaya yol açabilir.

**20 - Hasarlı parçaları kontrol edin**

- El aletini kullanmaya devam etmeden önce el aleti dikkate kontrol edilerek düzgün çalışacağı ve işlerini yerine getireceği anlaşılmalıdır
- Hareketli parçaların hizasını, hareketli parçalarda sıkışma ve parçalarda kırılma olup olmadığını, montaj şeklini ve el aletinin çalışmasını etkileyebilecek diğer tüm koşulları kontrol edin
- Hasarlı bir güvenlik muhafazası ve diğer parçalar bu talimat kılavuzunda aksi belirtilmediği sürece yetkili bir servis merkezi tarafından gereken şekilde tamir edilmeli veya değiştirilmelidir
- Arızalı düğmelerin yetkili bir servis merkezi tarafından değiştirilmesini sağlayın

**UYARI:** Açma/kapatma düğmesi el aletini açıp kapatmadığı takdirde el aletini kullanmayın. El aleti kullanılmadan önce düğme tamir edilmelidir.

**21 - El aletinizin ehliyetli bir kişi tarafından tamir edilmesini sağlayın** - Bu elektronik el aleti ilgili güvenlik kurallarına uygundur. Tamir işleri yalnızca ehliyetli kişiler tarafından yapılmalıdır aksi takdirde kullanıcı için önemli bir tehlike ortaya çıkabilir

**UYARI:** Servis yaparken yalnızca tamamen aynı yedek parçaları kullanın.

**UYARI:** Elektrik kablosu hasar gördüğü takdirde üretici veya yetkili bir servis merkezi tarafından değiştirilmelidir.

**22 - Elektrikli el aleti şebekesi fişe şebeke prizine uymalıdır** - Fişi hiç bir şekilde değişikliğe uğratmayın. Topraklı (topraklanmış) elektrikli el aletleri ile hiç bir adaptör kullanmayın. Tadil edilmeden fişler ve uygun prizler elektrik çarpması riskini azaltır

**23 - Elektrikli bir el aletini dış mekânda kullanırken bir kaçak akım cihazı (RCD) kullanın.** RCD kullanmak elektrik çarpması riskini azaltır

**NOT:** "Kaçak akım cihazı (RCD)" teriminin yerine "topraklama arızası devre kesici (GFCI)" terimi veya "toprak kaçağı devre kesici (ELCBB)" terimi kullanılabilir.

**UYARI:** Avustralya'da veya Yeni Zelanda'da kullanıldığı zaman bu el aletine DAİMA 30 mA veya daha az nominal kaçak akım değerine sahip bir Kaçak Akım Cihazı (RCD) takılması tavsiye edilir.

**UYARI:** Bir el aletini bir güç kaynağına (şebeke şalteri elektrikli priz, duvar prizi, vb.) bağlamadan önce beslenen voltaj ile el aletinin künyesinde belirtilen voltajın aynı olduğunu kontrol edin. El aleti için belirtilenden daha yüksek voltajdaki bir güç kaynağı kullanıcının ağır yaralanmasına ve el aletini zarar görmesine yol açabilir. Kuşku duyduğunuz takdirde el aletinin fişini takmayın. Künye değerinden daha düşük voltajda bir güç kaynağı kullanmak motor için zararlıdır.

**Polarize Fişler** (yalnız Kuzey Amerika için) Elektrik çarpması riskini azaltmak için bu cihazda polarize bir fiş bulunmaktadır (uçların birisi diğerinden daha geniştir). Bu fiş polarize bir prize yalnız tek yönde girer. Fiş prize tam olarak uymadığı takdirde fişi ters çevirin. Yine uymadığı takdirde ehliyetli bir elektrikleşenden gerekli prizi takmasını isteyin. Fişi hiçbir şekilde değiştirmeyin.

## Sulu Bileme Taşı Güvenliği



**UYARI!**

- **Taşılama çarkı kendi kablosuna temas edebileceği için elektrikli el aletini yalnız yalıtımlı tutma yüzeylerinden tutun.** Elektrik bülunan bir telin kesilmesi elektrikli el aletinin ağırlıkta parçalarını elektrikli duruma getirebilir ve operatörü elektrik çarparabilir.
- **Bu makine Sınıf 1 Kategoridedir (topraklı) ve 3 çekirdekli kablo ve fiş ile donatılmıştır.** Kablo veya fiş hasar gördüğü takdirde bir tehlike oluşmasına için ürüne yetkili bir Servis Merkezi tarafından servis yapılmalıdır.
- **Elektrikli el aletinin daima 30 mA veya daha düşük nominal artk akımlı bir artk akım cihazı ile kullanılması önemle tavsiye edilir.**

**a) Uygun güvenlik gözlüğü ve soluma koruması dâhil olmak üzere uygun kişisel koruyucu donanım kullanın.** Bol giysiler GIYMEYİN. Takıları ÇIKARIN ve uzun saç arkada bağlayın. Çalışma alanında yemeyin, içmeyi ve sigara içmeyi. Çocukları uzaktaki tutun

**b) Bu makine ile çalışırken DAİMA sağtık şekilde durun.** Dönen çarkların üzerine ASLA yaslanmayın ve fazla uzanmayın. Geri tepmeye karşı koymak için DAİMA hazır bulunun. İş parçası, bileme çarkının yönüne ve dönüşüne bağlı olarak ellerinizde dışarıya doğru çekilebilir veya size doğru fırlatılabilir

- c) Bu makine el aletlerini ve evde kullanılan alışılmış alet bıçağı ağızlarını bilemek için tasarlanmıştır. Başka tür taşlama işleri için amaçlandığı gibi el aleti bıçak ağızlarında yaygın şekilde kullanılmayan başka malzemeleri taşlamak için de kullanılmamalıdır
- d) Bileme işi yalnızca söz konusu işlemleri, gerekli teknikleri ve tehlikeleri bilen kişiler tarafından yapılmalıdır. Bu el kitabı yalnızca makinenin genel kullanımını anlatılmaktadır ve metal işleri ve el aleti bileme alanındaki formel eğitimlerini veya alıştırmaların yerine geçmez
- e) El aletlerini güvenli şekilde ve kurallara ve yönetmeliklere göre bilemek için makineyi nasıl kullanmanız gerektiğinden emin olmadığınız takdirde KULLANMAYIN
- f) El aleti üreticisinin bileme ve bakım kurallarına DAİMA uyunuz. Kurallar anlaşılır olmadıkça zaman el aletini bilenesine için üreticiye lade edin
- g) Bilenmesin amaçlanmıyş olmayan bir bıçak ağızını ASLA bilemeye çalışmayın. Bazı bıçakların (örneğin bazı elektrikli el aleti bıçakları) körelidiği, aşındığı veya hasar gördüğü zaman deęiştirilmesi gerekir ve bunlar BİLEMEZ ve tekrar KULLANILAMAZ
- h) Bazı el aleti ve elektrikli alet bıçak ağızları karmaşık bir geometriye sahiptir. Böyle bir bıçak ağızı bilenebilir olduğı zaman YALNIZCA ilk geometrisine geri getirilebilir. Mevcut bıçak özelliklerini ASLA deęiştirmeyin. Bunun nasıl yapılacağından emin olmadığınız zaman el aletinin üretici veya eğitimli bir teknisyen tarafından bilenesini sağlayın
- i) Metal işleme makineleri düzgün kullanılmadığı zaman tehlike potansiyeli taşır. Metal işleme makinelerinin çalıştırılması ve el aletlerinin kullanılması ile ilgili genel kabul görmüş kuralları ve yöntemleri uygulamaları DAİMA izleyin
- j) Söz konusu el aletlerini bilemek için DAİMA doğru aksesuarları kullanın. Aksesuarlarda veya mastarlarda asla tadilat yapmayın. Asla kendi yaptığınız aksesuarları kullanmayın veya makinede tadilat yapmayın. Belirli bileme işleri için tasarlanmış aksesuarlar bulunmadığı takdirde bu aygıt uygun olmayabilir. El aletlerini 'serbest el' ile BİLEMEYİN
- k) Makineyi, disklerini, çarkları ve aksesuarları HER kullanımdan önce dikkatle muayene edin. Hasarlı aşınırma çarklarını kullanmak SON DERECE TEHLİKELİDİR ve operatörüz ve çevredeki kişileri AĞIR şekilde yaralayabilir
- l) Aşınırma çarkları bakımını durumda tutulmalı ve DÜZGÜN bir taşlama yüzeyine sahip olmalıdır. Yüzeyde düzgün olmayan bir aşınma görüldüğü takdirde bir taş düzleyici veya yüzey sıyırma aleti ile tekrar şekillendirin
- m) Toprak devrelerinizin bu makinenin topraklama gereklilerini uygun olmasına dikkat edin. Koriyucu toprağı olmayan elektrik devrelerine veya devre kesici veya sigorta bulunmayan korumasız elektrik prizlerine asla bağlamayın. Bu makineyi güvenli şekilde nasıl bağlanacağından emin olmadığınız zaman ehliyetli bir elektriciye danışın. Yanlış veya hasarlı elektrik bağlantıları elektrik çarpmasına, yangınlara ve makinenin hasar görmesine yol açabilir

## Ürünün tanıtılması

1. Deri Perdahlama Çarkı
2. Destek Kolu için Dikey Kaideler
3. Klitleme Topuzu
4. Açma/Kapatma Düğmesi
5. Su Kabi
6. Bileme Taşı
7. Metal Rondelâ (x2)
8. Klitleme Somunu
9. Destek Kolu için Yatay Kaideler
10. Tork Ayar Topuzu

### Birlikte Verilen Aksesuarlar:

1. Destek Kolu
2. Destek Kolu Yükseklik Ayarı
3. Düz Kenarlı Master (TWSSEJ)
4. Taş Düzleyici (TWSSG)
5. Cila Pastası
6. Anahtar 19 mm
7. Taşlama Açısı Ayar Kılavuzu (TWSGAJ)

## Kullanım amacı

El aletine özgü mastarlar (isteğe bağı) kullanarak çeşitli el aletlerini ve bıçak ağızlarını düşük hızda ıslak bileme ve perdahlama aygıtı.

**Önemli:** Bu cihaz çok aşınmış bıçaklara tekrar şekil vermek, tamir etmek veya geri kazanmak için tasarlanmamıştır. Bu cihaz yalnızca bileme amaçları için kullanılır.

## El aletinin ambalajının açılması

- El aletinin ambalajını dikkatle açın ve muayene edin. Tüm özelliklerini ve fonksiyonlarını öğrenin
- El aletinin tüm parçalarının mevcut olduğunu ve iyi durumda bulduklarını kontrol edin. Eksik veya hasarlı parçalar olduğu takdirde bu aleti kullanmaya başlamadan önce bunların deęiştirilmesini sağlayın

## Kullanmadan önce

### Bileme Taşının ve Su Kabının Takılması

1. Metal Rondelâyi (7) mil üzerine yerleştirin, profilli kısım makine gödesinden uzağı bakmalıdır
  2. Bileme Taşını (6) gevşek şekilde mil üzerine yerleştirin, bileme taşının çukur merkezi makine gödesinden uzağı bakmalıdır (şekilde gösterildiği gibi)
  3. Su Kabını (5) yerine tutturun. Bileme taşı serbestçe dönecek ama maksimum su düzeyinin (kap üzerinde işaretlendi) altına ulaşacak şekilde bileme taşının boyutuna uygun gelecek gerekli tutturma konumunu kullanın
  4. Diğer Metal Rondelâyi (7) mil üzerine yerleştirin, profilli kısım bileme taşına bakmalıdır
  5. Klitleme Somununu (8) sıkın. Anahtar (16) kullanarak iyice sıkın
- Not:** Milde ters diş vardır, somunu sıkamak için saate ters yönde çevirin.
6. Bileme taşını bir kağıt ed ile döndürerek serbest ve hassas şekilde döndürüñüz kontrol edin

### Deri Perdahlama Çarkı

1. Bu aygıtta Deri Perdahlama Çarkı (1) bulunmaktadır
  2. Kullanmadan önce perdahlama çarkının yerine sağlam şekilde tutturulduğunu kontrol edin
  3. Klitleme Somununu (3) saat yönünde çevirerek sıkın
- Not:** Yatnız el ile sıkın.

**Not:** İsteğe bağı aksesuar olarak satın almak için profilli bir Deri Perdahlama Çarkı da bulunmaktadır. Daha fazla bilgi için 'Profilli Deri Perdahlama Çarkı' bölümüne bakın.

### Aygıtın yerleştirilmesi

- Aygıtı sağlam bir çalışma yüzeyine kurun, dört ayağın hepsi yüzeye sağlam şekilde basmalıdır

**Not:** Titreşimi azaltmak için bu makinede dört tane kauçuk ayak bulunmaktadır. Aygıtı, el aletinin titreşimi teşvik etmeyen veya büyütmeyen bir çalışma yüzeyine yerleştirin.

- İş parçasını rahatça görmeye yetecek ışık olmasını ve bir engelleme olmaması için çevrede yeterli mekân bulunmasını sağlayın

### Su Kabının doldurulması

1. Su Kabına (5), su kabının yan tarafındaki 'MAKSİMUM SU DÜZEYİ' işaretine kadar temiz soğuk su doldurun
2. Kullanırken, su düzeyinin Bileme Taşının (6) taşlama yüzeyini ıslak tutmaya daima yeterli olmasına dikkat edin

### Tahrik sisteminin bağlanması

1. Tork Ayar Topuzunu (10) saat yönünde çevirerek makinenin gödesine iyice yaslanmasını sağlayın. Böylece tahrik sistemi bağlanmış olur
2. İlave tork gerekirse, tahrik kayışı üzerindeki basıncı arttırmak için topuzu biraz daha çevirin. Kullanırken, her zaman tork ayar topuzunu gevşetin.
3. Kullandıktan sonra tork ayar topuzunu daima gevşetin. Böylece tahrik çarkının daima doğru şekli korunması sağlanmış olur

### Taş Düzleyicinin kullanılması

Bileme taşının yüzeyini ince veya kaba taşlamaya hazırlamak için Taş Düzleyiciyi (14) kullanın:

Çabucak çok miktarda talaş almak amacı ile kaba taşlama için (örneğin bir bıçağı şekil vermek üzere):

- Taşlama yüzeyini kabaleştirerek için taş düzleyicinin kaba tarafını bileme taşına uygulayın

Bıçağı bilemek üzere ince taşlama için:

- Kesme kenarını deri perdahlama çarkında son perdah hazırlamak üzere bıçağı bilemek için ideal olacak şekilde, daha hassas bir yüzey elde etmek için taş düzleyicinin pürüzsüz tarafını bileme taşına uygulayın

### Düz Kenarlı Masterın kullanılması

Bıçağı bilemek için tam doğru açıda ayarlamak amacı ile Destek Kolu (11) ve Taşlama Açısı Ayar Kılavuzu (17) ile kullanmak için

1. Düz Kenarlı Master (13) üzerinde ki topuzları gevşetin
2. Bıçağın bir kenarı uçlardaki yaslanma yerlerine yaslanacak şekilde bıçağı mastara yerleştirin (Şekil A)
3. Topuzları sıkarak bıçağı yerine sabitleyin

## Destek Kolunun kullanılması

- Destek Kolu (11), bileme taşının dönme yönüne karşı veya aynı yönde taşılamaya yapmak için takılabilir

### Dönme yönüne karşı taşılamaya yapmak için:

1. Destek Kolunu (11) Dikey Kaidelere (2) yerleştirin (Şekil B)

### Dönme yönünde taşılamaya ve perdahlama yapmak için:

1. Destek Kolunu (11) Yatay Kaidelere (9) yerleştirin (Şekil C)
- DIKKAT:** Perdahlama YALNIZCA dönme YÖNÜNDE yapılmalıdır.
- Dönme yönüne karşı çalışmak, dönme yönünde çalışmaya kıyasla daha çabuk şekilde daha fazla malzeme kaldırır
  - Hassas aletlerin biçimlerini çok hassas şekilde bilemek ve perdahlama yapmak için dönme yönünde çalışma kullanılabilir
  - Doğru bileme açısını elde edebilmek ve bilenecek biçimin bileme taşı yüzüne göre düzgün durmasını sağlamak amacı ile zaman ayırarak çeşitli tiplerde ve boyutlarda biçimlerle ila mastarda alıştırmaya yapın
  - Genel kural olarak, bileme yapmak için destek kolunu dikey kaidelere yerleştirin ve dönme yönüne karşı bileyin
  - Deni perdahlama çarkını kullanırken destek kolunu ASLA dikey kaidelere yerleştirmeyin. Biçağı dönme yönüne karşı perdahlamaya çalışmak perdahlama çarkına ağır şekilde zarar verir

## Taşlama Açısı Ayar Kılavuzunun kullanılması

- Taşlama Açısı Ayar Kılavuzunu (17) kullanarak biçimci bilemek için tam doğru açıda yerleştirin (Şekil D)

1. Biçağı Düz Kenarlı Mastara (13) takın ve destek kolunu kaidede yerleştirin

**Not:** Taşlama Açısı Ayar Kılavuzu, Triton yelpazesindeki başka kılavuzlar ile birlikte kullanılabilir. Daha fazla bilgi için 'Aksesuarlar' bölümüne bakın.

2. Taşlama Açısı Ayar Kılavuzunun dış tarafındaki ölçeği kullanarak biçimci eğim açısını ölçün.
3. Taşlama Açısı Ayar Kılavuzundaki kilitleme topuzu gevşeterek siyah oklar doğru bileme taşı çap işareti ile aynı hizaya gelecek şekilde iletkiyi ayarlayın (Şekil E)
4. Sonra ibreyi biçimci gerekli eğim açısına ayarlayın (Adım 2'de ölçülen şekilde) ve kilitleme bileziğini sıkarak yerine kilitleyin (Şekil E)
5. Düz Kenarlı Mastarı destek koluna vidalayarak biçimci bileme taşına yaslanmasını sağlayın
6. Taşlama Açısı Ayar Kılavuzunun eğri ayağını bileme taşına, ibrenin düz kısmını ise bilenecek biçimciye yerleştirin (Şekil F)
7. Destek Kolu Yükseklik Ayarını (12) kullanarak, Taşlama Açısı Ayar Kılavuzu ibresindeki düz kısım biçimciye mükemmel düz olarak yaslanacak şekilde destek kolunun yüksekliğini ayarlayın
8. Taşlama açısı artık doğrudur

## Kullanılması

### Önemli güvenlik notları:

- Bu cihazı onaylı güvenlik gözlüğü ve yüz veya toz maskesi dâhil gerekli tüm güvenlik donanımını giymeden asla kullanmayın
- Kesilmeye dayanıklı eldiven giyin ve bıçakları daima dikkatle tutun
- Biçağın keskinliğini parmağınız (veya vücudunuzun bir parçası) ile DENEMEYİN
- Bileme taşı ve perdahlama çarkı cihazın tepesinde yatay kaidelerin yanındaki ok işaretinin gösterdiği yönde döner
- Çalışmaya başlamadan önce su kabının doğru takılmış ve yeterli kadar su dolu olmasına dikkat edin. Su düzeyini düzenli aralıklarla kontrol edin ve gereken şekilde tamamlayın. Taş kuru iken ASLA biçimciye çalışmayın; bu son derece tehlikeli olabilir.
- Bileme taşı yüzeyinin düzgün ve yapılacak iş için gereken şekilde biçimlendirilmiş olmasına dikkat edin
- Çalıştırmaya başlamadan önce her seferinde bileme taşının bersebece döndüğünü kontrol edin
- Yeni çarkları kullanmadan önce daima bir kaç dakika çalışmaya bırakın. Çalıştırmaya başlarken yan tarafta durun

### Çalıştırma ve durdurma

1. Açma/Kapatma Düğmesinin (4) KAPALI (O) konumunda olmasına dikkat edin
2. Cihazı güç kaynağına bağlayın
3. Çalıştırmak için açma/kapatma düğmesini AÇIK (I) konumuna bastırın
4. Kapatmak için açma/kapatma düğmesini KAPALI (O) konumuna bastırın
5. İşiniz kesintiye uğradığı veya işinizi tamamladığınız zaman cihazı güç kaynağından ayırın

## Biçağ bileme

- Biçağı bileme taşına düzgün bir basınç ile bastırın
- Düz Kenarlı Mastarı destek kolu boyunca ileri-geri hareket ettirerek biçimci düzgün bilmesini ve taşın düzgün şekilde aşınmasını sağlayın
- Çok fazla bastırmayın. Bilemek için yalnız hafif bir basınç gerekir

## Düz Kenarlı Mastar olmadan bileme

- İş parçası mastara takılmayacak kadar büyük olduğu zaman Destek Kolunu (11) takarak iş parçasını, kenar sizden uzağa bakacak şekilde desteğe yaslayabilirsiniz. Böylece biçimci gerekli açıda sağlam şekilde tutabilirsiniz
  - Biçağı taş boyunca ileri-geri hareket ettirerek biçimci düzgün bilmesini ve taşın düzgün şekilde aşınmasını sağlayın
- Not:** Triton satıcımızda (daha fazla bilgi için opsiyonel ekstralara bakın) Destek Kolu Uzatması (TWSSAE) ve, Uzun Biçağ Mastarı (TWSLKJ) gibi bazı alete-özgü mastarlar bulunmaktadır. Bu cihaz ile bileme yaparken daima uygun el aletine özgü mastar kullanılması önemli tavsiye edilir.

## Biçağ perdahlama

- Biçağ bilindikten sonra deri perdahlama çarkı kullanıldığı zaman tüm çapaklar giderilir ve biçimci düzgün ve keskin bir kenara sahip olur
- DIKKAT:** Biçağı daima çarkın dönme yönünde perdahlayın. Çarkın dönme yönüne karşı ASLA perdahlama yapmayın.

1. Kurulum sırasında makineyi güç kaynağından ayırmaya dikkat edin
2. Destek kolunu (11) ve mastarı Şekil C'de görüldüğü gibi hazırlayın. Taşlama Açısı Ayar Kılavuzunu (17) kullanarak biçimci açısının doğru olduğunu kontrol edin
3. Doğrudan Deri Perdahlama Çarkına (1) bol miktarda Cila Pastası (15) sıkın. Perdahlama işlemi bileşiği çark boyunca dağıtacaktır
4. Makineyi çalıştırın ve biçimci perdahlama çarkının yüzü boyunca hareket ettirin. Perdahlama çarkı genişliğinin en az yarısını daima biçimciye temas etmesine dikkat edin
5. İşin yapılmasını perdahlama çarkına bırakın. Çarka aşırı kuvvet uygulamayın
6. Bilerken yaptığınız gibi, mastarı destek kolu boyunca ileri-geri hareket ettirerek biçimci düzgün perdah olmasını sağlayın
7. Çarkta cila pastası olmadan perdahlama YAPMAYIN. Birden fazla biçimci bilediğiniz zaman daha fazla pasta sürmek gerekebilir. Bileşiği sürmeden önce makineyi kapatın ve biçimci çıkarın

## Düz Kenarlı Mastar olmadan perdahlama

- İş parçası mastara takılmayacak kadar büyük olduğu zaman Destek Kolunu (11) takarak iş parçasını, kenar sizden uzağa bakacak şekilde desteğe yaslayabilirsiniz. Böylece biçimci gerekli açıda sağlam şekilde tutabilirsiniz
- Biçağı çark boyunca ileri-geri hareket ettirerek biçimci üzerinde düzgün perdahlama yapılmasını sağlayın

## Mühendislik işaretlerinin sökülmesi

- Üretim süreci sırasında bazen, biçimci kesit (veya 'yüz') yüzeyinde mühendislik işaretleri kalır
- Biçağın hasarlı yüzünü taşın yan yüzüne bastırarak bunları çıkarabilirsiniz
- Biçağın yüzünü taşın yüzeyinde hafifçe gezdirin. Fazla kuvvet uygulamayın ve parmakların taşla dokunmamasına dikkat edin
- Bu işlemi biçimci bilmeden önce yapın

## İşin bitirilmesi

1. Tork Ayar Topuzunu (10) gevşeterek tahrik sistemini ayırın. Böylece tahrik çarkının şeklini mükemmel korumasını sağlarsınız
2. Su kabını boşaltın

**UYARI:** Bileme taşını ASLA suyun içinde durmaya bırakmayın.

## Aksesuarlar

- Triton satıcınızda bazı alete-özü özel bileme mastarları ve yedek parçalar dâhil olmak üzere çok geniş bir istekte bağlı aksesuar yelpazesi bulunmaktadır

Görüntü	İsteğe Bağlı Aksesuar / Yedek Parça	Model No.
	Uzun Bıçak Mastarı	TWSLKJ
	Taş Düzleyici (yedek)	TWSSG
	Taşlama Açısı Ayar Kılavuzu (yedek)	TWSGAJ
	Makas Mastarı	TWSSJ
	Destek Kolu Uzatması	TWSSAE
	Oyma Aleti Mastarı	TWSTCTJ
	Profilli Deri Perdahlama Çarkı	TWSLHW
	Alet Desteği	TWSTR
	Elmas Düzeltme Aleti	TWSDTT
	Torna Oyma Kalemi Mastarı	TWSTGJ
	Rende Bıçağı Eğriliği Mastarı	TWSPCJ
	Düz Kenar Mastarı (yedek)	TWSEJ
	Hazır Düzeltilmiş Kaplamalı Taşlama Taşı (yedek)	TWSDW
	Makine Örtüsü	TWSWSC
	Metal Cilası (yedek)	TWSMP

- Yedek taşlama ve perdahlama çarkları Triton satıcınızda bulunmaktadır; gerçek Triton yedek parçalar toolsparesonline.com adresinden temin edilebilir

## Uzun Bıçak Mastarı (TWSLKJ)

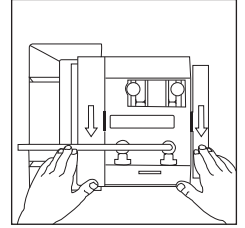
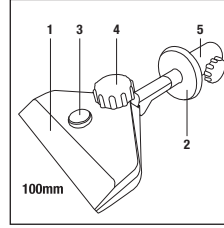
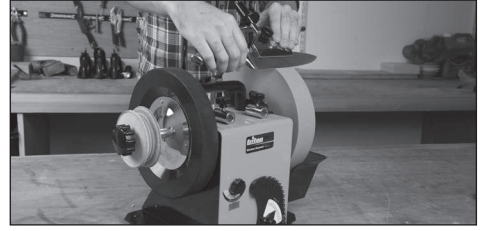

### Uzun Bıçak Mastarının Tanıtılması

- Bıçak Mengenesi
- Ayarlı Mastar Takozu
- Mengene Kalınlık Vidası
- Mastar Sıkma Vidası
- Mastar Takozu Ayar Topuzu

### Uzun Bıçak Mastarının Kullanılması:

- Bıçak Mengenesi (1) her kalınlıkta bıçağı tutacak şekilde tasarlanmıştır ve Mengene Kalınlık Vidası (3) ile tam olarak ayarlanabilir
- Bıçağın büyüklüğüne bağlı olarak Ayarlı Mastar Takozu (2) istenen yere kolayca hareket ettirilebilir. Bunu yapmak için Mastar Takozu Ayar Topuzunu (5) gevşetin, Mastar Takozunun yürütün ve Mastar Takozu Ayar Topuzunu tekrar sıkın
- Mastar Sıkma Topuzunu (4) sıkarak Uzun Bıçak Mastarını kilitleyin
- Destek Kolunu kullanarak mastarı yaslayın ve Ayarlı Mastar Takozunun kullanarak bıçağın bilenmesini sürekli şekilde kontrol edin

**Not:** Bu mastar fileto bıçakları gibi uzun ve ince bıçaklar ile kullanılmak için tasarlanmıştır. Uzun Bıçak Mastarı geniş olduğu için uzun, ince bıçaklar için gereken şekilde sağlam bir destek sağlar.

## Taş Düzleyici (TWSSG)

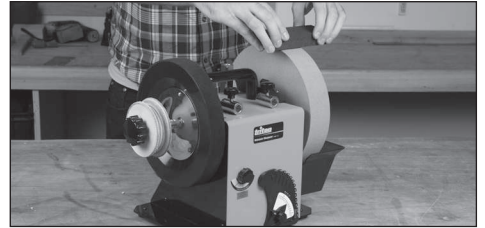

Taşlama taşı düzleştirmek için. 220 numara kum. İnce 1000 numara kum. (Kullanma talimatları için 'Taş Düzleyicinin Kullanılması' bölümüne bakın.)



## Taşlama Açısı Ayar Kılavuzu (TWSGAJ)

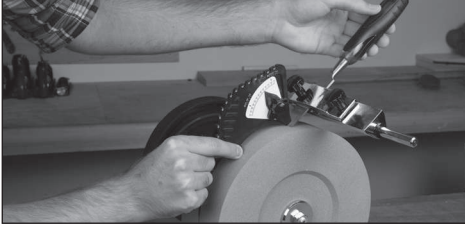

Bilemek için doğru açığı ayarlamak için kullanılır. Çeşitli eğim açılarında aynı hassas açıda tekrar bileme yapılmasını sağlar. (Kullanma talimatları için 'Taşlama Açısı Ayar Kılavuzunun Kullanılması' bölümüne bakın.)

## Makas Mastarı (TWSSJ)

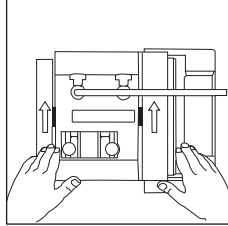
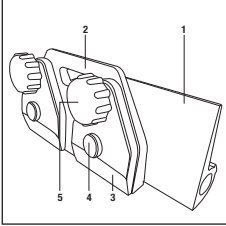

Kör makasların ve bahçe makaslarının keskin kenarlarını tamir eder. Bıçakları bağlamak için ikili mengene.

### Makas Mastarının Tanıtılması

1. Mastar Destek Plakası
2. Makas Mengenesi Tutucuda
3. Makas Mengenesi
4. Mengene Kalınlık Vidası
5. Mastar Sıkma Vidası

### Makas Mastarının Kullanılması:

- Makas Mengenesi Tutucuda (2) 2 Makas Mengenesi (3) vardır. Normal olarak yalnız sağ taraftaki Makas Mengenesi gerekir; ama büyük makaslar için diğer mengene de kullanılabilir
- Makas Mengene(ler)ini makas bıçağı kalınlığına uyacak şekilde ayarlayın. Mastar Sıkma Topuzunu (5) ve Mengene Kalınlık Vidasını (4) gevşetin. Makas bıçağını sokun ve tekrar sıkın
- Mastar Destek Plakasının yüzeyi, bileme sırasında mastarı kolayca hareket ettirecek şekilde tasarlanmıştır

**ÖNEMLİ:** Taşlama Taşını kullandıktan sonra makas bıçağından çapakları temizlemek için Deri Perdahlama Çarkını KULLANMAYIN. Çapakları temizlemek için makas bıçağını bir parça ahşabın ucundaki liflere sürün.

**Not:** Portatif elektrikli planya bıçakları (tungsten karbid olmayanlar), makas bıçakları ile aynı şekilde taşlanır; ama Deri Perdahlama Çarkı kullanılarak perdah yapmak gerekir.

## Bıçak eğimli kenarı açısını ayarlanması

- Makasların eğimli kenar açısını ayarlamak için Destek plakası kullanılır. Mevcut açığı tekrarlayabilirsiniz veya Taşlama Açısı Ayar Kılavuzunu kullanarak yeni bir eğim açısı oluşturabilirsiniz

### Aynı eğimli kenar açısı:

1. Mastar Destek Plakasını (1) Destek Kolu üzerine kaydırın ve sıkın
2. Siyah işaretleme kalemli kullanarak makas bıçağının açılı kenarını boyayın; makasın açılı kenarı taşlama çarkına değecek şekilde mastarı Mastar Destek Plakasına yaslayın; elinizi kullanarak taşlama çarkını bir çeyrek tur döndürün
3. Eğimli kenarı kontrol ederek siyah kalem işaretinin hangi tarafının çizildiğine bakın, sonra Mastar Destek Plakasını doğru açığa ayarlayın
4. Çeyrek turluk çizilme testini tekrarlayın ve gerekmesi halinde Mastar Destek Plakasını tekrar ayarlayın

### Yeni bir eğimli kenar açısı:

1. Mastar Destek Plakasını Destek Kolu üzerine kaydırın ve sıkın
2. Taşlama Açısı Ayar Kılavuzunu kullanarak Makas Mastarını yeni açığa ayarlayın ('Taşlama Açısı Ayar Kılavuzunun kullanılması' bölümüne bakın)

## Destek Kolu Uzatması (TWSSAE)

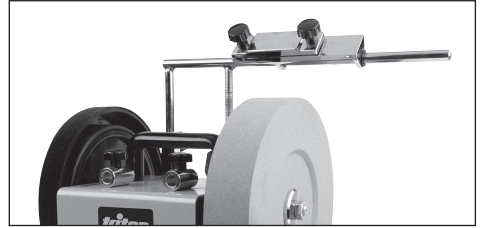

Destek koluna bağlanır. Taşlama taşının ve perdahlama çarklarının üst tarafında el aletine aynı anda destek sağlar.

## Oyma Aleti Mastarı (TWSCTJ)

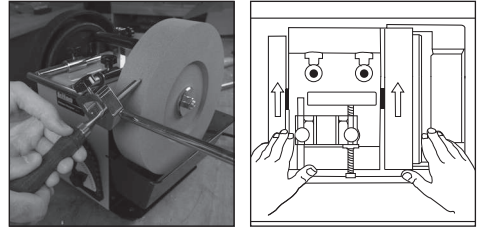

Oyma aletlerini ve başka kısa aletleri hassas şekilde bilemek için. Dar ve küt kesikleri sağlam şekilde sıkıştırır. Dahili 'V' şekli, aleti otomatik olarak merkeze getirir.

### Oyma Aleti Mastarının Kullanılması:

1. Mengenedeki topuzu gevşetin ve gerekli keskiyi sokun
2. Mengene topuzunu sıkın
3. Mevcut eğimli kenar taşlama açısını veya gerekli ise yeni bir açı ayarlamak için Taşlama Açısı Ayar Kılavuzunu ('Taşlama Açısı Ayar Kılavuzunun kullanılması' bölümüne bakın) ve Destek Kolunun Taşlama Taşına olan uzaklığını kullanın
4. Sulu Bileme Taşını çalıştırın ve istenen kenar elde edilmeye kadar bilemeyi sık sık kontrol edin
5. Biledikten sonra Deri Perdahlama Çarkını ve Profilli Deri Perdahlama Çarkını kullanın (TWSLHW isteğe bağlı aksesuar. Daha fazla bilgi için 'Profilli Deri Perdahlama Çarkı' bölümüne bakın.)

**Not:** Ne kadar taşlama ve bileme gerektiğine bağlı olarak Taşlama Taşının kaba ve ince bilemesi arasında değiştirmek için Taş Düzleyiciyi kullanın ('Taş Düzleyicinin Kullanılması' bölümüne bakın).

**Not:** Bileme işinin ilerleyişinin rahatça görülebilmesi için bileme sırasında Deri Perdahlama Çarkını kullanarak sık sık çapak temizlenmesi gerekebilir.

**ÖNEMLİ:** Deri Perdahlama Çarkında, Taşıma taşında kullanılan ile aynı açığı kullanmanız gerekir. Destek Kolunu kullanarak aynı açığı ayarlayın. Derinin oyma aletine temas edip etmediğini görmek için siyah renkli işaret kalemi kullanarak eğim açısını boyayın ve Deri Perdahlama Çarkını el ile birkaç tur doğru yönde hareket ettirin. İşaretin nerede silindiğini kontrol edin ve Destek Kolunu buna göre ayarlayın.

**Not:** Destek Kolu Uzatması (TWSSAE), Oyma Aleti Mastarı ile kullanmak için idealdir çünkü Destek Kolunu değiştirmeye gerek yoktur. Destek Kolu Uzatması sayesinde Taşıma Taşına ve Deri Perdahlama Çarkına aynı anda erişilir (daha fazla bilgi için 'Aksesuarlar' bölümündeki 'Destek Kolu Uzatması' bölümüne bakın).

## Profilli Deri Perdahlama Çarkı (TWSLHW)

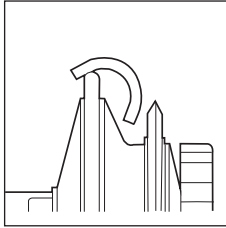
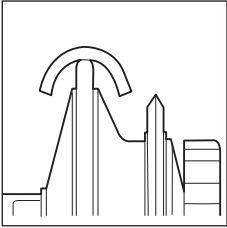
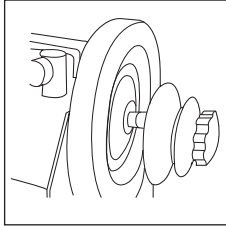
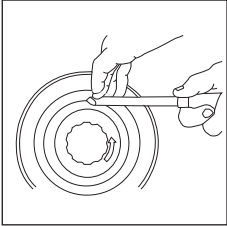
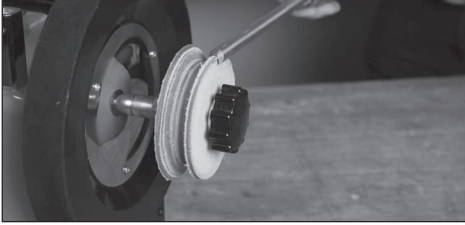

İç tarafları ve ahşap oyma oluklarını perdahlamak ve cilalamak içindir. V-parçalı el aletlerini perdahlamak/cilalamak içindir. Katı tabaklanmış deriden yapılmıştır.

**⚠ Uyarı:** El aletlerini daima Deri Perdahlama Çarkı veya Profilli Deri Perdahlama Çarkı sizden uzağa doğru dönecek şekilde perdahlayın. Aletleri asla perdah çarkları size doğru dönecek şekilde perdahlamayın. Bu durum yaralanmaya veya perdah çarkının hasar görmesine yol açabilir.

## Alet Desteği (TWSTR)

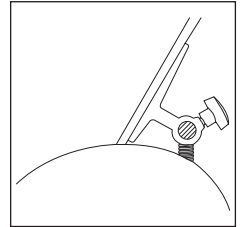
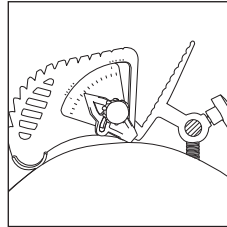
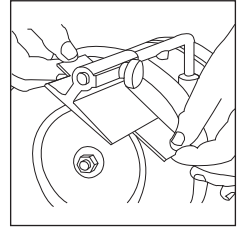
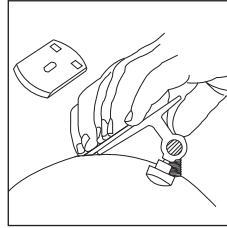
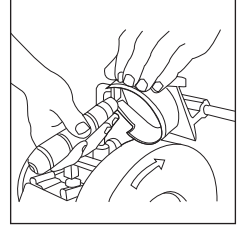
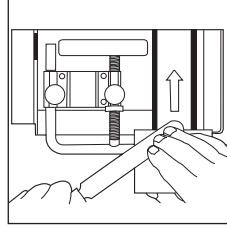
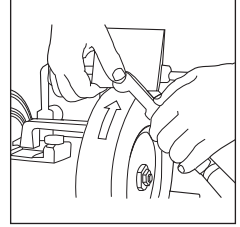
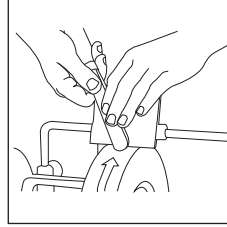
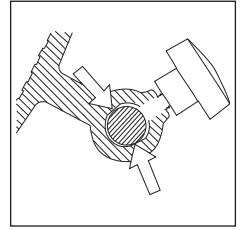
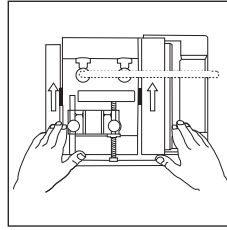
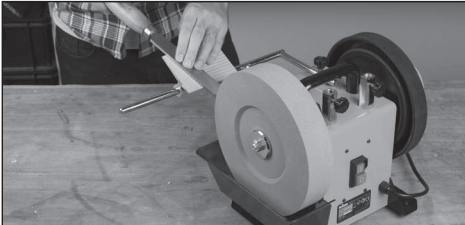

Çeşitli el aletlerini ve özellikle geniş eğim açıları gerektiren aletleri bilemek içindir. Dengeli bir platform sağlar.

### Alet Desteğinin Kullanılması:

1. Topuzu gevşetip Destek Kolunun üzerine kaydırın
2. Alet Desteğini ve Destek Kolunu gerekli taşıma açısına göre ayarlayın

**Not:** İstenen yeni açığı ayarlamak için Taşıma Açısı Ayar Kılavuzu, Alet Desteği ile birlikte kullanılabilir ('Taşıma Açısı Ayar Kılavuzunun kullanılması' bölümüne bakın).

**Not:** El aletine perdah yapmak gerektiği zaman Alet Desteği, Deri Perdahlama Çarkı ile birlikte kullanılabilir.

## Elmas Düzeltme Aleti (TWSDDT)

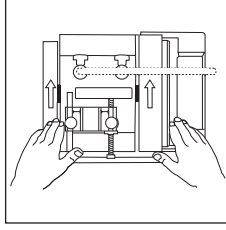

Taşlama yüzeyinin hızla tamir edilmesi. Arka çubuk, malzeme kaldırma hızını kontrol eder.

### Elmas Düzeltme Aletinin Tanıtılması

1. Altgen Vida
2. Sabitleme Topuzu
3. Elmas Düzeltme Ucu
4. Düzeltme Aleti Çubuğu
5. Düzeltme Aleti Dörtgen Borusu

### Elmas Düzeltme Aletinin Kullanılması:

1. Elmas Düzeltme Aletinin resimde gösterildiği gibi Destek Koluna takın. Elmas Düzeltme Ucu (3), Taşlama Taşının yüzeyi ile aynı hizada olmalıdır
2. Sabitleme Topuzlarını (2) sıkın
3. Sulu Bileme Taşını çalıştırın ve Düzeltme Aleti Dörtgen Borusunun (5) arka tarafını kullanarak malzeme kaldırma hızını kontrol edin

**Not:** Taşlama Taşının kenarından başlayın ve taşın genişliği boyunca yavaş şekilde çalışın. Enlemesine bir geçiş yapmak için ideal olarak yaklaşık 30-60 saniye harcayın.

**Not:** Daha fazla malzeme kaldırmak için Taşlama Taşının genişliği boyunca az sayıda derin geçiş yapmak yerine derinliği az olan 30-60 saniyelik geçişler yapın. Derinliği az olan geçişler daha düzgün bir yüzeye ortaya çıkarır.

## Torna Oyma Kalemi Mastarı (TWSTGJ)

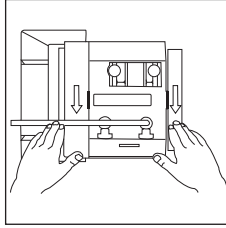
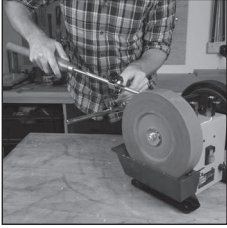

Azşap tornalama aletlerini kontrollü şekilde hassas olarak bilemek için.

1. Çubuk Sabitleme Topuzları
2. Uç Oluğu
3. Uç Açısı Ayarı
4. Alet Takma Yeri
5. Alet sabitleme Topuzu
6. Bileme Ucu
7. Mastar Takma Çubuğu (üst konum)

### Torna Oyma Kalemi Mastarının Kullanılması:

- Oyma el aletlerini bilemek için uygundur

**Not:** Bu mastar iki parçadan oluşmaktadır ve yalnızca Mastar Takma Çubuğuna bağlı olan parçada uç bulunur. Doğru ayarlandıktan sonra, bilenmekte olan alet Uç Oluğundaki (2) ucun çevresinde döner.

1. Sulu Bileme Taşının kapalı olduğunu kontrol edin
2. Resimde gösterildiği gibi mastarı gevşek şekilde takın
3. Mastar Takma Çubuğunda (7) mastar açısı için, Uç Açısı Ayarı (3) için, Alet Takma Yeri (4) alet yüksekliği ayarı için gerekli ayarları yapın; böylece, bıçağın bilenebilmesi için, alet, Bileme Ucuna (6) dik açı ile yönelmiş olmalıdır

4. Oyma aletinin yuvarlak bıçağını bilerken Ucu Uç Oluğuna (2) doğru daima hafifçe gergin duracağı şekilde mastarı dikkatle çevirin

**Not:** Mastar iki parça halinde tasarlanmıştır. Böylece operatör çeşitli şekillere ve boyutlara sahip oyma aletleri için açıyı ve pozisyonu el ile ayarlayabilir ve ayrıca alet metaline bir zarar gelmemesi için daha sonra su verilebilir.

## Rende Bıçağı Eğriligi Mastarı (TWSPCJ)

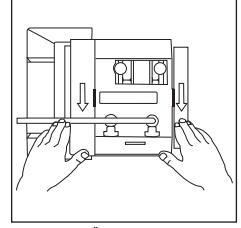

El rendesi bıçağına düzgün, çok hafif bir yarıçap verir. Özellikle marangoz rendesi ve küçük rende bıçakları için iyidir. Daha iyi kesme etkisi için eğrilik sağlar.

### Rende Bıçağı Eğriligi Mastarının Tanıtılması

1. Eğrilik Kontrol Topuzu
2. Bıçak Mengenesi Sıkma Topuzu
3. Bıçak Mengenesi
4. Eğrilik Kontrol Yayı
5. Destek Kolu Delikleri
6. Eğrilik Menteşesi
7. Eğrilik Kontrol Plakası

### Rende Bıçağı Eğriligi Mastarının Kullanılması:

1. Bıçak Mengenesi Sıkma Topuzlarını (2) gevşetin ve rende bıçağını Bıçak Mengenesine (3) sokun. Rende bıçağının Eğrilik Menteşesi (6) ile aynı hizada olmasına dikkat edin ve sonra her iki Bıçak Mengenesi Sıkma Topuzunu sıkın

**Not:** Rende bıçağını Bıçak Mengenesine doğru takıldığını kontrol etmek için bir gönye kullanılabilir. Bıçakta düzgün bir eğrilik olması için bıçağın Destek Koluna göre 90° açı ile durması önemlidir.

2. Rende Bıçağı Eğriligi Mastarını Destek Koluna kaydırın. Destek Kolu her iki Destek Kolu Deliklerinden (5) geçmelidir

**Not:** Destek Kolu Delikleri, bir tanesi Eğrilik Menteşesinin sol tarafında olacak şekilde takılmıştır. Kullanım sırasında mastarın Destek Kolu dikey desteklerine çarpmayacağı şekilde tasarlanmıştır. Rende bıçağının mengeneye doğru takılmasına dikkat edin. Bilenecek olan eğimli kenar, Destek Kolu Delikleri sol tarafa olacak şekilde doğru taraftan dışarıya çıkmalıdır.

3. Gerekli eğim açısını ayarlamak için Taşlama Açısı Ayar Kılavuzunu (Taşlama Açısı Ayar Kılavuzunun kullanılması" bölümüne bakın) ve Destek Kolundaki ayarları kullanın

4. Her iki Eğrilik Kontrol Topuzunu istenen derinliğe döndürerek gerekli eğriligi ayarlayın. Bunlar mastarın her iki tarafında takoz gibi görev görür

5. Sulu Bileme Taşını çalıştırın ve Taşlama Taşının sol tarafındaki bıçak ile bilemeye başlayın ve Eğrilik Kontrol Yayı (4) uçlarında Eğrilik Kontrol Plakasını (7) aşağıya bastırarak sureti ile plakaya değişen bir basınç uygulayarak mastarı soldan sağa kaydırın

**Not:** Rende bıçağında düzgün bir eğrilik elde etmek için, mastar Taşlama Taşı üzerinde hareket ederken mastarın hareket yönünün ters tarafına basınç uygulayın. Örneğin, mastar sağ tarafa doğru hareket ederken sol Eğrilik Kontrol Yayı ucuna basınç uygulayın, sonra, mastar sola doğru hareket ederken sağ Eğrilik Kontrol Yayı ucuna basınç uygulayın.

**ÖNEMLİ:** Mastarın Destek Kolundan çıkarması için taşlama sırasında çok fazla sol tarafa gitmemeye dikkat edin.

6. Yeterli miktarda eğimli kenar ve eğrilik taşlaması yapıldıktan sonra Deri Perdahlama Çarkını kullanarak çapakları temizleyin ve eğimli kenarı cıalayın

**Not:** Perdah çarkını kullanırken bıçağın üst tarafını düz muhafaza edin. Veya bunun yerine, çapağı temizlemek için yüksek kum numarası, düz bir sulu bileme taşı kullanılabilir. Rende bıçağının üst tarafında eğrilik oluşturulmaması önemlidir.

## Düz Kenar Mastarı (TWSSEJ)

Doğru bileme açısını korur. Alet doğru ve hassas şekilde takılır. (Kullanma talimatları için 'Düz Kenar Mastarının Kullanılması' bölümüne bakın)



## Hazır Düzeltilmiş Kaplamalı Taşlama Taşı (TWSDW)

Çelik kenarları verimli ve güvenilir şekilde bileyen yüksek kalitede taşlama taşı. Bu Taşlama Taşı mevcut Taşlama Taşının yedeğidir. (takma talimatları için 'Bileme Taşının ve Su Kabının Takılması' bölümüne bakın.)



## Makine Örtüsü (TWSWSC)



Kuru Bileme Taşı kullanılmadığı zaman tozu ve kiri uzak tutar.

**ÖNEMLİ:** Makine örtüsünü takmadan önce Kuru Bileme Taşının KAPALI olduğunu ve fişin çekildiğini daima kontrol edin.

**Not:** Kullandıktan sonra kaptaki suyu daima boşaltın. Kuru Bileme Taşı kullanılmadığı zaman asla suyun içinde bırakmayın.

- Makine örtüsünü temizlemek için dış yüzeyini ıslak bir bez kullanarak silin ve ilk sabunlu suya batırın

## Bakım

### Genel muayene

- Tüm sabitleme vidalarının sıkılı olduğunu düzenli şekilde kontrol edin. Titreşim yüzünden bunlar zamanla gevşeyebilir
- El aletinin elektrik kablosunda hasar veya aşınma olup olmadığını her kullanımdan önce muayene edin. Tamir işleri yetkili bir Triton servis merkezi tarafından yapılmalıdır. Bu tavsiye bu el aleti ile kullanılan uzatma kabloları için de geçerlidir

### Temizleme

- Makinenizi daima temiz tutun. Kir ve toz iç parçaların hızla aşınmasına yol açar ve makinenin hizmet ömrünü kısaltır. Makinenizin gövdesini yumuşak bir fırça veya kuru bez ile temizleyin. Var ise temiz ve kuru basınçlı hava kullanarak havalandırma deliklerini üfleyin

## Bileme taşının bakımı

- Darbe gören ve özellikle yan tarafına darbe alan bir bileme taşını kullanmayın
- Çatlak veya kuşuklu bir taşı hemen değiştirin
- Düzgün bir taşlama yüzeyi muhafaza edin. Bileme taşının yüzeyinin düzgünlüğü bozulduğu veya başka aşınma belirtileri gösterdiği zaman Elmas Düzeltme Aleti TWSDDT'yi kullanarak (ayrıca temin edilir) yüzeyi eski durumuna getirin
- Taşın takılması hakkında bilgi almak için 'Bileme taşının ve su kabının takılması' bölümüne bakın

**Not:** Milde ters diş vardır: gevşetmek için saat yönünde, sıkılamak için saate ters yönde çevirin.

## Deri perdahlama çarkının değiştirilmesi

Deri Perdahlama Çarkı (1) aşındığı veya yıprandığı zaman değiştirilmesi zorunludur:

1. Kilitleme Topuzunun (3) vidasından açın ve bir kenara bırakın
2. Aşınmış perdahlama çarkını milden çıkarın ve yeni çarkı yerine yerleştirin
3. Kilitleme Topuzunu tekrar takın ve sıkın.

**Not:** Yalnız el ile sıkın.

## Saklama

- DAİMA su kabını boşaltın, makineyi temizleyin ve saklamak üzere örtün
- Makineyi ASLA bileme taşı ıslak veya nemli olacak şekilde saklamayın. Örtüp uzun süreli saklamadan önce DAİMA taşın tamamen kurumasını sağlayın
- Bu aleti çocukların erişemeyeceği şekilde, güvenli, sıcak, kuru bir yerde dikkatle saklayın

## Atılması

Artık çalışmayan ve tamir edilmesi bir işe yaramayacak olan el aletlerini atarken daima ulusal yönetmelikleri izleyin.

- Elektrikli el aletlerini, pilleri ve diğer elektrikli ve elektronik atık donanımları (WEEE) evsel atıklar ile birlikte atmayın
- Elektrikli el aletlerini atmanın doğru yolu hakkında bilgi almak için bölgenizdeki yerel atık bertaraf makamına danışın

## Garanti

Garantinizi tescil ettirmek için www.tritontools.com adresindeki web sitemizi ziyaret ederek bilgilerinizi giriniz \*.

Size ait bilgiler ilerideki yayınlar hakkında bilgi vermek üzere posta listemize dâhil edilecektir (aksi belirtilmediği takdirde). Verilen bilgiler hiç bir üçüncü tarafa iletilmeyecektir.

## Satin alma kayıtları

Satin Alma Tarihi: \_\_\_ / \_\_\_ / \_\_\_

Model: TWSS10 Makbuzunuzu satın alma kanıtı olarak saklayınız

## AB Uygunluk Beyanı

**Aşağıda imzası bulunan:** Bay Darrell Morris

**Yetki veren:** Triton Tools

**Beyan eder ki:** Bu beyan, tamamen üreticinin sorumluluğunda yayınlanmıştır. Beyanın konusu, ilgili Birlik uyum Düzenlemesine uygundur.

**Tanımlama kodu:** TWSS10

**Açıklama:** Sulu Bileme Aleti

**Aşağıdaki direktiflere ve standartlara uygundur:**

- Makine Direktifi 2006/42/EC
- EMC Direktifi 2014/30/EU
- RoHS Direktifi 2011/65/EU
- EN 61029-1:2009+A11:2010
- EN 55014-1:2006+A11:2009+A2:2011
- EN 55014-2:2015
- EN 61000-3-2:2014
- EN 61000-3-3:2013
- EN 61029-1:2009+A11:2010
- EN ISO 12100:2010

Triton Precision Power Tools, ilk satın alma tarihinden itibaren 3 YIL süre içinde hatalı malzemeler veya işçilik yüzünden herhangi bir parçanın kusurlu çıkması durumunda Triton'un hatalı parçayı ücretsiz olarak tamir edeceğini veya kendi takdirine göre değiştireceğini bu ürünü satın alan kişiye garanti eder.

Bu garanti ticari kullanım için geçerli olmadığı gibi normal aşınmayı ve yıpranmayı veya kaza, kötüye kullanma veya yanlış kullanma yüzünden oluşan hasarı içermez.

\* 30 gün içinde çevirim içi olarak tescil yaptırın.

Kurallar ve koşullar geçerlidir.

Bunlar sizin yasal haklarınızı etkilemez

**Onaylanmış kuruluş:** Intertek

**Teknik dokümanları muhafaza eden:** Triton

**Tarih:** 16/08/2016

**İmza:**

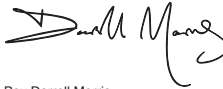

Bay Darrell Morris

Sorumlu Müdür

**Üreticinin adı ve adresi:**

Powerbox International Limited, Şirket No. 06897059.

Tescilli adres: Powerbox, Boundary Way, Lufton Trading Estate, Yeovil,

Somerset, BA22 8HZ, Birleşik Krallık.





