

SILVERLINE
AIR
RANGE

SILVERLINE®

Spray Gun Suction Feed

750ml



- | | |
|---|--|
| GB Spray Gun Suction Feed | ESP Pistola para pintar por succión |
| F Pistolet à peinture par aspiration | I Pistola Aerografo con Serbatoio Aspirante |
| D Saugbecher-Spritzpistole | NL Aanzuig verfspuitpistool |



www.silverlinetools.com

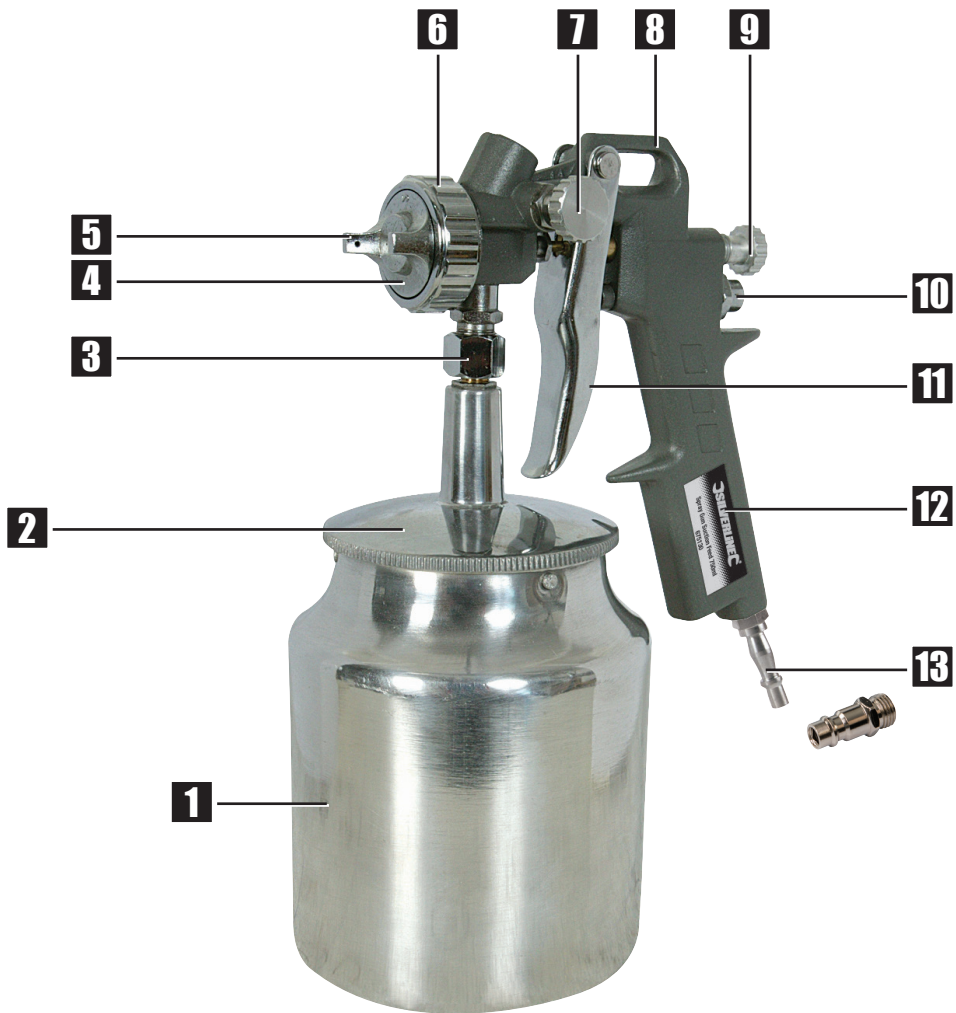



SILVERLINE[®]

Spray Gun Suction Feed

750ml

English	4
Français	12
Deutsch	20
Español	28
Italiano	36
Nederlands.....	44

Description of Symbols

The rating plate on your tool may show symbols. These represent important information about the product or instructions on its use



Wear hearing protection
Wear eye protection



Wear breathing protection
Wear head protection
Wear hand protection



Read instruction manual



Caution!



Toxic fumes or gases!



Risk of fire!



Risk of explosion!



NO open flames!



DO NOT use with compressed gas cylinders!



Conforms to relevant legislation and safety standards



Environmental Protection

Air tools should not be disposed of with household waste. Please recycle where facilities exist. Check with your local authority or retailer for recycling advice.

Specification

Maximum operating pressure:.....	4bar (58psi)
Working pressure:	3.5bar (50psi)
Air Inlet:.....	¼" BSP supplied with two male airline quick connectors (EN-6 'UK' and EQ-4 'European' types)
Spray gun body material:.....	Powder-coated cast aluminium
Paint container material:.....	Aluminium
Paint container volume:.....	1.000cm ³
Type of feed:.....	Suction
Nozzle diameter:.....	1.5mm
Fluid output:	130-210ml/min
Min. hose diameters:.. 8mm (5/16") for supply hose length up to 15m 9.5mm (3/8") for longer supply hoses	
Air consumption:	85-227L/min (3-8cfm)
Weight:.....	0.75kg

Noise and vibration information:

Level of sound pressure according to Machinery directive 2006/42/EC:

Sound Pressure.....L_{PA} = 77dB(A)

Sound Power.....L_{WA} = 88dB(A)

Uncertainty.....K = 3dB

The sound intensity level for the operator may exceed 85dB(A) and sound protection measures are necessary.

Vibration total values (triax vector sum) according to Machinery directive 2006/42/EC:

Vibration emission valuea_h = 1.85m/s²

UncertaintyK = 1.5m/s²

As part of our ongoing product development, specifications of Silverline products may alter without notice.

Noise and Vibration

Sound and vibration levels in the specification are determined according to ISO 28927-3. The figures given can be used to compare similar tools tested to this standard. These figures may be used to assess exposure to noise and vibration levels.

The figures represent normal use for the tool in normal working condition. A poorly maintained, incorrectly assembled or misused tool may produce increased levels of noise and vibration. The total working period that you can operate this tool must factor in periods where the tool is idle or switched off. Allow frequent rest breaks when operating this tool.

It is in the interest of users to maximise their safety using the correct safety equipment, like ear defenders that protect against loud or repetitive noise, and anti-vibration gloves that minimise vibration. Do not operate the tool with your hands below a normal comfortable temperature, as vibration will have a greater effect.

Sound

The noise directive was introduced to protect against the risk to health and safety arising or likely to arise from exposure to noise and risk of hearing. The Directive can be used to define noise exposure and the physical parameters, such as peak sound pressure and daily and weekly exposure level. Particular attention should be taken to exposure level and duration.

For more information on the Noise Directives 2003/10/EC and 2000/14/EC, please visit The European Agency for Safety and Health at work - www.osha.europa.eu.

Vibration

The European Physical Agents (Vibration) Directive 2002/44/EC was introduced to control the exposure of vibration at work. The Directive enables users of tools to make informed decisions on the amount of time spent working. Those who regularly operate high vibration equipment over a sustained period of time are at a higher risk of health problems. ISO 28927-3 measures vibration in three directions which is known as tri-axial or vector sum measurement. When operating high vibration equipment, ensure not to exceed exposure levels. For more details on The Vibration Directive 2002/44/EC please visit The European Agency for Safety and Health at work - www.osha.europa.eu

General Safety

- For multiple hazards, read and understand the safety instructions before installing, operating, repairing, maintaining, changing accessories on, or working near this tool. Failure to do so can result in serious bodily injury
- Only qualified and trained operators should install, adjust, or use this tool
- Do not modify this tool. Modifications can reduce the effectiveness of safety measures and increase the risks to the operator
- Do not discard the safety instructions; give them to the operator
- Do not use this tool if it has been damaged
- Tools shall be inspected periodically to verify that the ratings and markings required by this part of ISO 11148 are legibly marked on the tool. The employer/user should contact the manufacturer to obtain replacement marking labels when necessary

WARNING: This appliance is not intended for use by persons (including children) with reduced, physical or mental capabilities or lack of experience or knowledge unless they have been given supervision or instruction concerning use of the appliance by a person responsible for their safety. Children must be supervised to ensure that they do not play with the appliance.

Projectile Hazards

- Be aware that failure of the workpiece or accessories, or even of the tool itself, can generate high-velocity projectiles
- Always wear impact-resistant eye protection during operation of this tool. The grade of protection required should be assessed for each use
- For overhead work, wear a safety helmet
- The risks to others should also be assessed at this time
- Ensure that the workpiece is securely fixed

Entanglement Hazards

- Choking, scalping and/or lacerations can occur if loose clothing, personal jewellery, neck wear, hair or gloves are not kept away from the tool and its accessories

Operating Hazards

- Use of the tool can expose the operator's hands to hazards, including cuts, abrasions and heat
- Wear suitable gloves to protect hands
- Operators and maintenance personnel should be physically able to handle the bulk, weight and power of the tool
- Hold the tool correctly; be ready to counteract normal or sudden movements and have both hands available
- Maintain a balanced body position and secure footing
- Release the start-and-stop device in the case of an interruption of the energy supply
- Use only lubricants recommended by the manufacturer
- Personal protective safety glasses should be used; suitable gloves and protective clothing are recommended
- Avoid direct contact with the moving parts in order to prevent pinching or cutting of hands or other body parts. Wear suitable gloves to protect hands
- Never run the tool unless it is directed towards the workpiece
- There is a risk of electrostatic discharge if used on plastic and other non-conductive materials
- Potentially explosive atmospheres can be caused by aerosols and fumes resulting from spraying
- Always use dust extraction or suppression systems which are suitable for the material being processed

Repetitive Motions Hazards

- When using this tool to perform work-related activities, the operator can experience discomfort in the hands, arms, shoulders, neck or other parts of the body
- While using this tool, the operator should adopt a comfortable posture whilst maintaining secure footing and avoiding awkward or off-balance postures. The operator should change posture during extended tasks; this can help avoid discomfort and fatigue
- If the operator experiences symptoms such as persistent or recurring discomfort, pain, throbbing, aching, tingling, numbness, burning sensations or stiffness, these warning signs should not be ignored. The operator should inform the employer and consult a qualified health professional

Accessory Hazards

- Disconnect the tool from the energy supply before filling or changing accessories
- Use only sizes and types of accessories and consumables that are recommended by the manufacturer of this tool; do not use other types or sizes of accessories or consumables

Workplace Hazards

- Slips, trips and falls are major causes of workplace injury. Be aware of slippery surfaces caused by use of the tool and also of trip hazards caused by the air line or hydraulic hose
- This tool is not intended for use in potentially explosive atmospheres and is not insulated against contact with electric power

Dust and Fume Hazards

- Dust and fumes generated when using this tool can cause ill health (for example cancer, birth defects, asthma and/or dermatitis); risk assessment and implementation of appropriate controls for these hazards are essential
- Risk assessment should include dust created by the use of the tool and the potential for disturbing existing dust
- Operate and maintain this tool as recommended in these instructions, to minimise dust or fume emissions
- Direct the exhaust so as to minimise disturbance of dust in a dust-filled environment
- Where dust or fumes are created, the priority should be to control them at the point of emission
- All integral features or accessories for the collection, extraction or suppression of airborne dust or fumes should be correctly used and maintained in accordance with the manufacturer's instructions

- Select, maintain and replace the consumable/inserted tool as recommended in the instruction handbook, to prevent an unnecessary increase in dust or fumes
- Use respiratory protection in accordance with employer's instructions and as required by occupational health and safety regulations

Noise Hazards

- Exposure to high noise levels can cause permanent, disabling hearing loss and other problems, such as tinnitus (ringing, buzzing, whistling or humming in the ears). Therefore, risk assessment and implementation of appropriate controls for these hazards are essential
- Appropriate controls to reduce the risk can include actions such as damping materials to prevent workpieces from 'ringing'
- Use hearing protection in accordance with employer's instructions and as required by occupational health and safety regulations
- Operate and maintain this tool as recommended in the instruction handbook, to prevent an unnecessary increase in the noise level
- Select, maintain and replace the consumable/inserted tool as recommended in the instruction handbook, to prevent an unnecessary increase in noise
- If the tool has a silencer, always ensure it is in place and in good working order when the tool is being operated

Vibration Hazards

This information shall draw attention to vibration hazards that have not been eliminated by design and construction and remain as residual vibration risks. It shall enable employers to identify the circumstances in which the operator is likely to be at risk from vibration exposure. If the vibration-emission value obtained using ISO 28927-3 does not adequately represent the vibration emission in the intended uses (and foreseeable misuses) of the machine, additional information and/or warnings shall be supplied to enable the risks arising from vibration to be assessed and managed.

- Exposure to vibration can cause disabling damage to the nerves and blood supply of the hands and arms
- Wear warm clothing when working in cold conditions and keep your hands warm and dry
- If you experience numbness, tingling, pain or whitening of the skin in your fingers or hands, stop using the tool, inform your employer and consult a physician
- Operate and maintain the tool as recommended in the instruction handbook, to prevent an unnecessary increase in vibration levels
- Hold the tool with a light but safe grip, taking account of the required hand reaction forces, because the risk from vibration is generally greater when the grip force is higher

Additional Safety Instructions for Pneumatic Tools

Air under pressure can cause severe injury:

- Always shut off air supply, drain hose of air pressure and disconnect tool from air supply when not in use, before changing accessories or when making repairs
- Never direct air at yourself or anyone else
- Whipping hoses can cause severe injury. Always check for damaged or loose hoses and fittings
- Whenever universal twist couplings (claw couplings) are used, lock pins should be installed and whipcheck safety cables should be used to safeguard against possible hose-to-tool or hose-to-hose connection failure
- Do not exceed the maximum air pressure stated on the tool
- Never carry an air tool by the hose

Spray Gun Safety

Dangerous environment

- Ensure there is adequate clear space around the work area. Only use spraying tools in a well-ventilated area or a specialist spray booth. Be aware that air hoses can present a trip hazard; always lay hoses in a way that minimises hazards.

Protect your eyes

- Always wear safety goggles or safety glasses.

Protect your hearing

- Always wear ear protection.

Protection from vibration

- Hand-held air tools may produce vibration and should not be used for long periods without a break. Vibration can cause disease. Gloves may help to maintain good blood circulation in the fingers.

Protective equipment

- Always wear appropriate protective equipment including but not limited to overalls, gloves, facemask etc.
- It is the user's responsibility to ensure that other persons in the vicinity of the work area are also equipped with the appropriate protective equipment.

Use the correct air hose

- Use lightweight hose to connect the tool to the air compressor.
- Air should be supplied by a suitable length of 8mm (5/16") diameter air hose fitted with a female 1/4" NPS connection at gun end. For hose lengths over 15m (50'), use 9.5mm (3/8") diameter hose.
- When spraying, ensure that the gun is connected to a clean, filtered air supply.

Always disconnect

- Ensure that your air tool has completely stopped functioning before putting it down.
- Disconnect an air tool from the air supply before performing any servicing or refilling
- Ensure the air tool is switched OFF before connecting to air supply. Be aware that air tools may hold residual pressure after use. Always bleed air pressure from the tool after shutting off air supply.

Do not abuse the tool

- Do not increase air pressure above the recommended level; excessive pressure leads to wear of moving parts, possible failure and may cause the tool casing to split.
- Do not attempt to modify air tools. Any attempt to modify this air tool could result in serious injury to you or others, and will invalidate its warranty.

Use of spray guns

- Do not aim a spray gun at people or animals!
- When spraying keep away from heat and naked flames!

WARNING: Solvents and paints are harmful and can even be toxic. Some solvents and paints are extremely flammable. Handle with care, according to the manufacturer's recommendations. Store solvents and paint in sealed, leak proof containers made of a material that is chemically resistant to the specific solvent. Always wear suitable protective equipment and dispose of solvents and paints, as well as contaminated items, as special waste, according to laws and regulations.

WARNING: Solvents that are chemically based on halogenated hydrocarbon, like trichloroethane and methylene chloride 1,1,1, may cause chemical reactions in combination with aluminium and galvanised or hot galvanised components, and may therefore represent a potential explosion hazard.

WARNING: When spraying coating materials, dangerous vapours or aerosols, which are detrimental to your health, are produced. Please read all labels and safety instructions carefully, and observe all indicated instructions and recommendations. In case of doubt, please ask the material supplier. Use respiratory protection when spraying. The respiratory equipment used must be suitable for the material in use and adapted to the degree of the vapour concentration. When spraying paint, use respiratory equipment independent of the ambient atmosphere, or equipment with filter combination A1/A2-P2. Ensure a sufficient protection of your skin during all spraying and cleaning procedures. Wear appropriate protective clothes and use suitable protective skin ointments.

WARNING: DO NOT spray acids, caustic solutions, removers and similar substances.

Product Familiarisation

1	Paint Container
2	Lid with Bayonet Closure
3	Fluid Connector
4	Material Nozzle
5	Air Nozzle
6	Air Nozzle Locking Ring
7	Knurled Pattern Adjustment Screw
8	Hanging Hole
9	Knurled Needle Adjustment Screw
10	Air Valve Spring Seat
11	Trigger
12	Handle
13	Quick Connector

Intended Use

- Atomising suction feed spray gun, powered by filtered compressed air from a compressor, for spraying of medium viscosity paint and coatings

Unpacking Your Tool

- Carefully unpack and inspect your tool. Fully familiarise yourself with all its features and functions
- Ensure all parts of the tool are present and in good condition. If any parts are missing or damaged, have such parts replaced before attempting to use this tool

Before Use

Fitting the quick connector

Note: This tool is supplied with two different male airline quick connectors:
EQ-4 – commonly used in Europe
EN-6 – mainly used in the UK

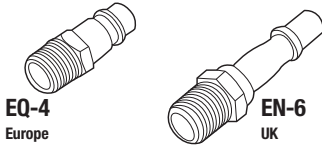

- Please choose the connector that is compatible with the airline system you are using, and install as outlined below:
 1. Apply PTFE tape (not included) to the screw threads of the Quick Connector (13). This will help to maintain an air tight seal
- Note:** Apply PTFE tape tightly and in a clockwise direction, so it does not come off when the thread is screwed into the tool.
2. Remove the protective plug from the air inlet (if fitted)
 3. Using a spanner (not included) screw the quick connector into the air inlet located at the base of the handle
 4. Connect to airline, pressurise carefully and carry out a leak check (e.g. by spraying small amounts of soapy water on to the outside of the connectors)
- Air lines fitted with matching female quick connectors will now be a push fit to the tool

Fitting the paint container

- Fit the Paint Container (1) by screwing it to the Fluid Connector (3) of the spray gun. Gently tighten with a suitable spanner (not included)

Air supply connection

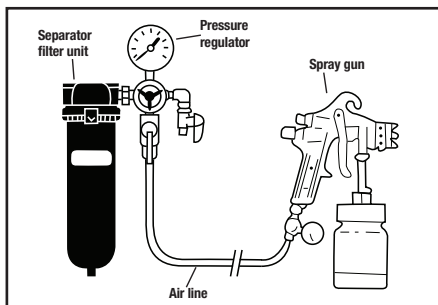

- This tool should be connected to a clean, dry air supply with water separator and filter

WARNING: Under no circumstances can the spray gun be used in a compressed air system with integrated oiler.

Note: Achieving a fine spray finish without the use of a high quality separator filter is virtually impossible.

- Do not allow supply pressure to exceed the maximum stated (see 'Specifications')
- Ensure that water is drained from air system daily
- Ensure that all parts of the system (hoses, couplers, etc.) are correctly rated for the air pressure to be used
- Do not use non-conductive tubing to help prevent build-up of electrostatic charge

Setting the air pressure

- Atomizing pressure must be set properly to allow for the drop in air pressure between the compressor/regulator and the spray gun
- Use recommended hose diameter to minimise pressure drop and adjust supply air pressure according to 'Specifications'

IMPORTANT: To reduce overspray and in order to obtain maximum efficiency, always spray with the lowest possible atomizing air pressure.

Paint preparation

WARNING: Ensure the type of paint, solvent used and the viscosity is suitable for the material and type of this spray gun.

- Mix, condition and filter the material to be sprayed according to the manufacturer's recommendations
- Refer to the manufacturer's guidelines for storing and disposal of prepared material

Filling the paint container

1. Ensure the spray gun is disconnected from the air supply
2. Open the Lid with Bayonet Closure (2)
3. Inspect the seal inside the lid for wear and damage
4. Fill the paint container to the required level

Note: The maximum filling height is approximately 10mm below the shoulder of the cup

5. Re-fit the lid of the paint container. Close tightly by hand

Note: The lid features a small hole for pressure equalisation and is therefore not completely sealed. Take care not to spill material through this hole. Always ensure the hole remains clean and unblocked.

Adjusting the spray gun

Note: Familiarise yourself with the 'Trigger operation' in the 'Operation' section below, before commencing with the adjustment procedure.

Bringing the spray gun into the default position:

1. Carefully screw the Knurled Needle Adjustment Screw (9) clockwise until it stops

WARNING: The paint needle can easily be damaged. Be careful not to use too much force.

2. Carefully screw the Knurled Pattern Adjustment Screw (7) clockwise until it stops

WARNING: DO NOT use too much force, as this may damage the valve seat.

3. Loosen the Air Nozzle Locking Ring (6) about a quarter turn, to allow the Air Nozzle (5) to be adjusted

Adjusting the material output:

1. Connect the spray gun to the air supply, which has been adjusted according to 'Specifications'
2. Direct the gun towards a large piece of cardboard or similar material
3. Hold the spray gun steady and fully depress the Trigger (11)

Note: In default position, there should be no material output.

4. Holding the trigger depressed, slowly turn the Knurled Needle Adjustment Screw (9) anticlockwise to open the material flow
5. Adjust until the desired material output is reached

Adjusting the spray pattern:

Note: Always readjust the material output when modifying the width or shape of the spray beam.

Fig. A

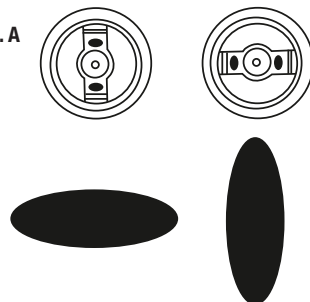

1. Slowly turn the Knurled Pattern Adjustment Screw (7) anticlockwise to adjust the spray pattern. Turn until the desired spray pattern is reached

Note: Turning the pattern adjustment screw anticlockwise increases the spread, turning it clockwise leads to a narrower, more circular spray pattern.

2. Turn the Air Nozzle (5) to adjust the orientation of the spray pattern (see Fig. A)
3. Once you reached the desired spray pattern, release the Trigger (11) and tighten the Air Nozzle Locking Ring (6) by hand, to lock the air nozzle in place

Note: In most operations the wings on the air nozzle should be horizontal to provide a vertical spray pattern which gives maximum coverage as the gun is moved backwards and forwards parallel to the surface being painted.

Operation

Trigger operation

- The trigger has a 2-stage mechanism:
- Press to the first stage, the air will flow through the gun
- Press further and the paint is released

Note: Adjusting the Knurled Needle Adjustment Screw (9) will determine how far the trigger can be depressed

Spray technique

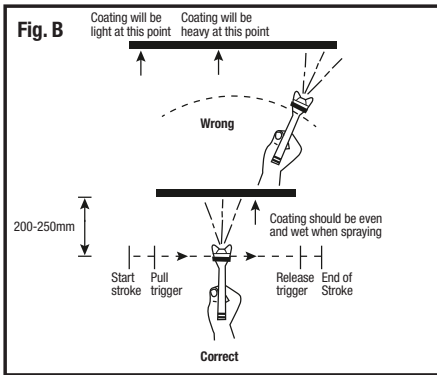

- To achieve a smooth, even coat, the material must be prepared and thinned in accordance to the manufacturer's guidelines
- The gun must be clean and correctly loaded, the spray pattern adjusted and the compressor set at the correct pressure
- Always carry out a test spray and follow the procedures described in 'Adjusting the spray gun', to establish the best settings
- Keep the distance of the spray gun approximately 200-250mm away from the workpiece
- Spray workpiece edges first. Overlap approximately 50% of each applied spray beam
- Spray in continuous, even motion. Keep your hand as steady as possible and move the spray in a straight pass across the workpiece (see Fig. B)
- Do not operate in an arc motion. Arcing will lead to an uneven finish (see Fig. B)
- Avoid intensive waving, as it will cause the air jacket to become unstable, allowing clouds of atomized spray material to escape
- Before spraying it is good practice to visualise the entire spraying process. Start with the least visible areas and work towards the parts that will be seen. This will create an even finish, allow you to identify problematic areas of the workpiece, and let you work around spots that may already have been covered
- After use, immediately disconnect the spray gun from the air supply

WARNING: Be aware that air tools may hold residual pressure after use. Always bleed air pressure from the tool after shutting off air supply.

Maintenance

WARNING: Always disconnect from the air supply and depressurise before disassembly or carrying out any maintenance.

WARNING: Always wear suitable protective equipment including eye and respiratory protection as well as gloves when carrying out cleaning or maintenance procedures.

WARNING: The majority of solvents used for painting applications are toxic and highly flammable. Comply with local laws and regulations with regards to handling, storage and disposal of solvents and other harmful and potentially dangerous substances.

Note: Your spray gun is a fine precision instrument and must be treated and maintained accordingly, in order to achieve consistent, professional-looking, uniform results.

- The most common problems with spray guns are caused by paint being allowed to dry inside the tip, nozzle or internal air/fluid passages
- Clean the entire spray gun thoroughly after each project, and also when changing the type of material being sprayed
- Always use the same solvent for cleaning that was used to thin the paint

General cleaning after every use

1. Remove the paint container, empty remaining material into a suitable sealed container, and clean thoroughly with the appropriate solvent and clean cloths
2. Clean the nozzle assembly of the gun, lid and gasket of the paint container
3. Pour a small amount of solvent into the clean paint container and re-fit it to the gun
4. Connect the gun to the air supply
5. Direct the gun towards an empty container and spray the solvent through the gun into the container, until the spray is clear of any paint
6. Turn off the air supply and disconnect the gun
7. Release the paint container, empty remaining solvent into the disposal container, and let all components dry thoroughly
8. Re-fit paint container for storage

WARNING: In order to prevent solvents and other harmful substances from entering the atmosphere, open solvent cleaning is not permitted in some territories, and special cleaning procedures apply (e.g. cleaning inside special closed bags and containers, etc.). Familiarise yourself with local regulations, and apply the recommended procedures.

Special cleaning procedures for air and fluid nozzles and needles

WARNING: All nozzles and needles are precision made. They must be handled with the utmost care. Damage and alterations will cause decreased performance or faulty spray.

WARNING: Needles have a sharp point. Handle with care to avoid puncture wounds and other injuries.

1. Referring to the 'Assembly Diagram', carefully disassemble the spray gun, remove the nozzle assembly and fluid needle
2. To clean, soak nozzles and needle in a suitable solvent that dissolves any dried material and clean with a suitable soft brush

Note: Never soak the entire spray gun in solvent, as this will damage the packings and remove lubrication.

3. Carefully blow all components clean with filtered compressed air

WARNING: Do not probe any of the holes in the nozzles with metal instruments. If mechanical cleaning becomes necessary, use only implements from materials softer than brass, such as specialised nozzle cleaning aids.

Lubrication

- Even though the air and material passages of the spray gun must remain free of oil and other contaminants, some components require frequent lubrication
- Slightly lubricate all packings, bearings and dynamic O-rings with a specialised spray gun lube, and apply a small amount of petroleum jelly to springs







Storage

- Store this tool carefully in a secure, dry place out of the reach of children

Disposal

- Air tools should not be disposed of with household waste
- Spray guns may contain traces of solvents and paint residue, and must be recycled accordingly
- Surplus paints, solvents and cleaning solutions must be disposed of according to the manufacturer's instructions
- Contact your local waste disposal authority for information on the correct way to dispose of air tools

Troubleshooting

Problem	Possible Cause	Solution
Spray gun will not spray	No air pressure	Check air supply
	Material viscosity far too high	Regulate material viscosity
	Filter clogged	Remove filter element inside paint container connection and clean with solvent
	Spray gun wrongly adjusted	Follow adjustment procedure to readjust spray gun
Intermittent/sputtering spray 	Fluid level too low	Refill paint container
	Dry or worn needle packing seat; air seeping into fluid passage	Tighten packing; lubricate
	Leaking paint container connection	Check O-ring of paint container connection; tighten paint container
	Obstruction in fluid passage	Remove filter element inside paint container connection and clean with solvent; flush spray gun with solvent to dissolve blockage
	Packing fluid needle too loose causing leaking	Tighten or replace packing
Arc-shaped spray patte 	Horn holes clogged	Remove obstructions from horn holes; soak in suitable solvent and wipe clean
	Uneven volume of fluid from horn holes cause fluid deviation	
Spray pattern is not evenly spread 	Material builds up on the outside of the fluid tip or centre hole or partially clogs the nozzle orifice	Remove obstruction
	Loose fluid nozzle	Tighten fluid nozzle
Centre of spray pattern too narrow 	Atomising air pressure too high	Reduce air pressure
	Material too thin	Regulate material viscosity
Pattern width too small 	Atomising air pressure too low	Increase air pressure
	Material too thick	Regulate material viscosity
No or very little paint output	Fluid passage clogged	Remove obstructions
	Air holes in the nozzle blocked	
	Fluid needle stroke too small (Material flow too low)	Increase material flow
Excessive overspray	Atomising air pressure too high	Reduce air pressure
	Spray gun too far from work surface	Use proper distance to workpiece
	Wrong spray gun movement (arcing, too fast)	Move at moderate pace, parallel to the workpiece
Dry spray	Atomising air pressure too high	Reduce air pressure
	Material not properly prepared	Adjust viscosity and re-filter material
	Spray gun too far from work surface	Use proper distance to workpiece
	Spray gun motion too fast	Move at moderate pace
	Spray gun wrongly adjusted	Follow adjustment procedure to readjust spray gun
Runs and sags 	Material flow too high	Reduce material flow
	Material too thin	Regulate material viscosity
	Gun tilted on an angle	Hold gun at right angle to the workpiece; improve spraying technique

If the above troubleshooting solutions fail, contact your dealer or an authorised Silverline service centre.

Silverline Tools Guarantee

This Silverline product comes with a 3 year guarantee

Register this product at www.silverlinetools.com within 30 days of purchase in order to qualify for the 3 year guarantee. Guarantee period begins according to the date of purchase on your sales receipt.

Registering your purchase

Registration is made at silverlinetools.com by selecting the Guarantee Registration button. You will need to enter-

- Your personal details
- Details of the product and purchase information

Once this information is entered your guarantee certificate will be created in PDF format for you to print out and keep with your purchase.

Terms & Conditions

Guarantee period becomes effective from the date of retail purchase as detailed on your sales receipt.

PLEASE KEEP YOUR SALES RECEIPT

If this product develops a fault within 30 days of purchase, return it to the stockist where it was purchased, with your receipt, stating details of the fault. You will receive a replacement or refund.

If this product develops a fault after the 30 day period, return it to:

Silverline Tools Service Centre
PO Box 2988
Yeovil
BA21 1WU, UK

The guarantee claim must be submitted during the guarantee period.

You must provide the original sales receipt indicating the purchase date, your name, address and place of purchase before any work can be carried out.

You must provide precise details of the fault requiring correction.

Claims made within the guarantee period will be verified by Silverline Tools to establish if the deficiencies are related to material or manufacturing of the product.

Carriage will not be refunded. Items for return must be in a suitably clean and safe state for repair, and should be packaged carefully to prevent damage or injury during transportation. We may reject unsuitable or unsafe deliveries.

All work will be carried out by Silverline Tools or its authorized repair agents.

The repair or replacement of the product will not extend the period of guarantee

Defects recognised by us as being covered by the guarantee shall be corrected by means of repair of the tool, free of charge (excluding carriage charges) or by replacement with a tool in perfect working order.

Retained tools, or parts, for which a replacement has been issued, will become the property of Silverline Tools.

The repair or replacement of your product under guarantee provides benefits which are additional to and do not affect your statutory rights as a consumer.

What is covered:

The repair of the product, if it can be verified to the satisfaction of Silverline Tools that the deficiencies were due to faulty materials or workmanship within the guarantee period.

If any part is no longer available or out of manufacture, Silverline Tools will replace it with a functional replacement part.

Use of this product in the EU.

What is not covered:

Silverline Tools does not guarantee repairs required as a result of:

Normal wear and tear caused by use in accordance with the operating instructions eg blades, brushes, belts, bulbs, batteries etc.

The replacement of any provided accessories drill bits, blades, sanding sheets, cutting discs and other related items.

Accidental damage, faults caused by negligent use or care, misuse, neglect, careless operation or handling of the product.

Use of the product for anything other than normal domestic purposes.

Change or modification of the product in any way.

Use of parts and accessories which are not genuine Silverline Tools components.

Faulty installation (except installed by Silverline Tools).

Repairs or alterations carried out by parties other than Silverline Tools or its authorized repair agents.

Claims other than the right to correction of faults on the tool named in these guarantee conditions are not covered by the guarantee.

CE Declaration of Conformity

The undersigned: Mr Darrell Morris

as authorised by: Silverline Tools

Declares that

Identification code: 196536

Description: Spray Gun Suction Feed

Conforms to the following directives and standards:

- Machinery Directive 2006/42/EC
- EN1953:1998+A1:2009

Notified body: SLG Pruf – und Zertifizierungs GmbH, Dongguan, China

The technical documentation is kept by: Silverline Tools

Date: 11/06/13

Signed:

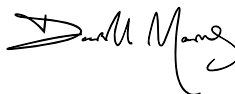

Director

Name and address of the manufacturer:

Powerbox International Ltd, Boundary Way, Lufton Trading Estate, Yeovil,
 Somerset, BA22 8HZ United Kingdom

Description des symboles

La plaque signalétique figurant sur votre outil peut présenter des symboles.

Ces symboles constituent des informations importantes relatives au produit ou des instructions concernant son utilisation.



Port de protection auditive
Port de lunettes de sécurité
Port du masque respiratoire
Port du casque
Port de gants



Read instruction manual



Attention



Emanation d'échappement ou de gaz !



Risque d'incendie



Risque d'explosion



Pas de flammes nues



Ne pas utiliser l'air comprimé des bouteilles à haute pression



Conforme à la réglementation et aux normes européennes de sécurité pertinentes



Protection de l'environnement

Les outils à air comprimé ne doivent pas être jetés avec les ordures ménagères. Veuillez les recycler dans les centres prévus à cet effet. Pour de plus amples informations, veuillez contacter votre municipalité ou point de vente

Caractéristiques techniques

Pression maximale de fonctionnement :	4 bar
Pression de fonctionnement :	3,5 bar
Arrivée d'air :	Raccord 1/4" BSP fourni avec deux raccords rapides (type anglais EN-6 et européen EQ-4)
Pistolet:	en fonte d'aluminium à revêtement de peinture en poudre
Réservoir de la peinture :	en aluminium
Capacité du réservoir :	1000 cm ³
Type d'alimentation :	par succion
Diamètre de la buse :	1,5 mm
Débit :	130-210 ml/min
Diamètre minimal du tuyau :	8 mm pour des tuyaux jusqu'à 15 m de longueur 9,5 mm pour des tuyaux plus long
Consommation d'air :	87 - 227 L/min
Poids :	0,75 kg

Du fait de l'évolution constante de nos produits, les spécifications des produits Silverline peuvent changer sans notification préalable

Informations sur les niveaux sonores et vibratoires :

Niveau de la pression acoustique conformément à la directive sur les machines 2006/42/CE

Pression acoustique	$L_{pA} = 77$ dB(A)
Puissance acoustique	$L_{WA} = 88$ dB(A)
Incertitude	$K = 3$ dB

Le niveau sonore lors du fonctionnement peut dépasser 85 dB(A). Portez des protections sonores.

Valeur totale des vibrations (somme vectorielle triaxiale) conformément à la directive sur les machines 2006/42/CE

Valeur des émissions vibratoires :	$a_h = 1,85$ m/s ²
Incertitude :	$K = 1,5$ m/s ²

Du fait de l'évolution constante de nos produits, les spécifications des produits Silverline peuvent changer sans notification préalable.

Niveau sonore et vibratoire

Les niveaux sonores et vibratoires des caractéristiques techniques sont déterminés en fonction de la norme ISO 28927 - 3. Ces données peuvent être utilisées pour comparer des outils similaires et testés selon cette norme. Ces données peuvent également servir à estimer l'exposition aux niveaux sonores et vibratoires.

Ces données correspondent à un usage normal de l'appareil, et ce dans des conditions de travail normales. Un appareil mal entretenu, mal assemblé ou mal utilisé peut augmenter les niveaux sonores et vibratoires. La durée totale d'utilisation sur laquelle vous utilisez l'appareil doit prendre en compte les périodes où l'appareil est éteint ou à l'arrêt. Faites des pauses régulièrement lorsque vous utilisez cet appareil.

Il dans l'intérêt de l'utilisateur d'assurer au maximum sa sécurité en s'équipant de protections de sécurité tels que des casques anti-bruit qui protègent contre les bruits répétitifs et forts, et des gants anti-vibration pour diminuer les effets vibratoires. Ne pas utiliser cet appareil si vos mains sont au-dessous des températures normales, car l'effet vibratoire en est accentué.

Le niveau sonore

La directive sur les émissions sonores a été introduite pour protéger contre les risques pour la santé, améliorer la sécurité et prévenir les risques de pertes auditives par l'exposition aux émissions sonores. Cette directive peut être utilisée pour définir l'exposition sonore et les paramètres physiques, tels que les niveaux de pression acoustique, les niveaux quotidiens et hebdomadaires d'exposition. Une attention particulière doit être portée au niveau d'exposition et à la durée. Pour plus d'informations relatives aux directives sur les émissions sonores 2003/10/CE et 2000/14/CE, consultez le site <http://osha.europa.eu/fr>.

Le niveau vibratoire

La directive relative à l'exposition des travailleurs aux risques dus aux agents physiques 2002/44/CE a été introduite pour contrôler l'exposition aux vibrations au travail. Cette directive permet aux utilisateurs d'évaluer la durée d'utilisation de l'appareil. Les personnes utilisant des équipements à effet vibratoire élevé pendant de longues périodes sont plus exposées aux risques sur la santé. La norme ISO 28927-3 mesure les vibrations selon trois axes, par la somme vectorielle triaxiale. Lors de l'utilisation d'appareils à haut effet vibratoire, assurez-vous de ne pas dépasser les niveaux d'exposition. Pour plus d'informations relativement à la directive sur l'exposition aux vibrations, consultez le site <http://osha.europa.eu/fr>.

Consignes générales de sécurité

- En ce qui concerne les risques, lire et comprendre les instructions de sécurité avant d'installer, utiliser, réparer, entretenir, changer d'accessoires, ou travailler proche de cet outil. Ne pas respecter les consignes peut engendrer de sérieuses blessures corporelles.
- Seule une personne qualifiée et formée peut assembler, régler et utiliser la cet outil.
- N'apporter aucune modification sur cet outil. Des modifications peuvent diminuer l'efficacité des mesures de sécurité et augmenter les risques pour l'utilisateur.
- Garder toujours les instructions de sécurité, et les donner à l'utilisateur.
- Ne pas utiliser cet outil si elle est endommagée.
- Les outils doivent être inspectés régulièrement pour vérifier la validité des données de l'appareil en fonction de la norme ISO 11148-8:2011. Ces données doivent être lisibles sur l'appareil. Il est de la responsabilité de l'employeur/ utilisateur de contacter le fabricant pour obtenir le remplacement de la plaque signalétique si nécessaire.

Attention : Cet appareil n'est pas conçu pour être utilisé par des personnes (enfants compris) ayant des capacités physiques ou mentales réduites, ou n'ayant pas la connaissance ou l'expérience requise, à moins d'être sous la supervision d'une personne responsable de leur sécurité ou d'avoir reçu les instructions nécessaires. Les enfants ne doivent pas s'approcher et jouer avec cet appareil.

Risques de projection

- Il est à savoir qu'un défaut sur la pièce de travail, sur un accessoire ou sur l'appareil même peut engendrer l'envoi de projectiles avec une vitesse très importante.

- Toujours porter des protections oculaires résistantes aux impacts pendant toute la durée d'utilisation de cet outil. Le grade de protection doit être évalué avant chaque utilisation.
- Pour les travaux à effectuer au-dessus de la tête, porter un casque de sécurité.
- Les risques pour les autres personnes doivent être également évalués.
- Vérifier que la pièce de travail soit convenablement stabilisé pour travailler en toute sécurité.

Risques d'enchevêtrement

- Etouffements, lacérations et ou déchirures peuvent être provoqués avec le port de vêtements amples, de bijoux, colliers, et si les cheveux ou des gants ne sont pas maintenus hors de portée de l'appareil et de ses accessoires.

Risques liés à l'utilisation

- L'utilisation de l'appareil peut exposer les mains à des risques de coupures, égratignures ou des inflammations.
- Porter des gants de protection adéquats
- Les utilisateurs et le personnel d'entretien doivent être physiquement capables de manipuler cet appareil de par son volume, poids et puissance.
- Maintenez l'appareil convenablement de façon à répondre aux mouvements normaux et d'anticiper les mouvements soudains de l'outil.
- Travailler avec une posture stable.
- Relâcher le dispositif de marche/arrêt en cas de coupure d'alimentation.
- Utiliser les lubrifiants recommandés par le fabricant.
- Des protections oculaires personnelles doivent être portées. Des gants et vêtements de protection sont également recommandés.
- Éviter le contact avec les éléments en mouvement pour éviter des pincements et coupures sur les mains ou autres parties du corps.
- Porter des lunettes de sécurité, des gants adéquats et des vêtements de protection appropriés.
- Ne jamais faire fonctionner le pistolet autre que vers la pièce de travail.
- Des décharges électrostatiques peuvent se produire en cas d'utilisation sur du plastique ou d'autres matériaux non conducteurs.
- La pulvérisation peut engendrer des émanations d'échappement et d'aérosol, et ainsi créer des zones à atmosphère potentiellement explosives.
- Toujours utiliser un système d'extraction de la poussière adéquat à cet appareil.

Risques liés aux mouvements répétitifs

- L'utilisation à bon escient de cet outil peut engendrer des sensations de gêne sur les mains, bras, épaules, cou et autres parties du corps.
- Lors de son utilisation, il est important de garder une posture stable et d'éviter toute posture pouvant engendrer un déséquilibre. Pour éviter une sensation de gêne ou de fatigue lors de longues utilisations, changer de posture.
- Si un utilisateur ressent des symptômes de façon récurrente ou persistante, comme la gêne, engourdissement, douleur, picotement, engourdissement, sensation de brûlure, raideur, ces avertissements doivent être pris sérieusement. L'utilisateur doit avertir son employeur et consulter professionnel de la santé qualifié.

Risques liés aux accessoires

- Débrancher toujours l'appareil de sa source d'alimentation avant de remplir le réservoir ou de changer d'accessoire.
- Utiliser uniquement les tailles et types d'accessoires recommandés par le fabricant.

Risques liés au lieu de travail

- Les causes d'accidents sur le lieu de travail sont souvent dues à des trébuchements, glissades et chutes. Faites attention sur les surfaces rendues glissantes par l'utilisation de l'appareil, ainsi que les risques de trébuchements qui pourraient être occasionnés par le tuyau d'air et tuyau hydraulique.
- Cet outil n'est pas conçu pour être utilisée en milieu à atmosphère potentiellement explosif, et n'est pas isolante contre le contact avec une source électrique.

Risques liés à la poussière et aux émanations.

- La poussière et les émanations produites lors de l'utilisation de cet appareil peuvent provoquer des maladies (comme le cancer, asthme, dermatite et d'anomalies congénitales).
- L'évaluation des risques doit inclure la poussière produite lors de l'utilisation de l'outil, ainsi que le déplacement de la poussière déjà existant créée par de l'utilisation de l'outil.
- Faire fonctionner et entretenir cet outil sont recommandés dans ces instructions pour la poussière et les émanations.
- Dirigé la sortie de la poussière de façon à limiter le déplacement de la poussière dans un milieu poussiéreux.
- Lorsque de la poussière et des émanations sont créés, la priorité doit être de les contrôler à la source de l'émission.
- Tous les systèmes d'extraction de la poussière ou des systèmes de pulvérisation d'eau anti-poussière/émanations doivent être correctement utilisés en fonction des instructions du fabricant.
- Choisir, entretenir et remplacer les accessoires recommandés dans le manuel d'utilisation pour éviter une augmentation de la production de poussière et d'émanations.
- Utiliser les protections respiratoires en concordance avec les instructions de l'employeur ainsi qu'avec la réglementation en matière de santé et de sécurité.

Risques liés aux émissions sonores

- L'exposition à des niveaux sonores élevés peut entraîner des pertes auditives permanentes ou autres problèmes, comme l'acouphène (bourdonnement, sifflement ou grésillement dans les oreilles). Par conséquent, il est primordial d'évaluer les risques et d'implémenter les mesures de contrôle nécessaires pour éviter ces risques.
- Une mesure de contrôle pour réduire ces risques peut être d'utiliser des matériaux amortissants pour atténuer les sons aigus sur la pièce de travail.
- Porter des protections auditives en concordance avec les instructions de l'employeur ainsi qu'avec la réglementation en matière de santé et de sécurité.
- Utiliser et entretenir cet outil comme indiqué dans le manuel d'utilisation pour éviter une augmentation inutile du niveau sonore.
- Si cet outil possède un silencieux, vérifier qu'il soit en bonne condition et bien installée sur l'outil pour un bon fonctionnement.

Risques liés aux vibrations

Les consignes d'utilisation doivent stipuler que la conception et la fabrication de l'appareil n'élimine pas totalement les risques vibratoires, et donc qu'il existe toujours des risques. Les données vibratoires de l'appareil doivent permettre à l'employeur d'évaluer dans quelles situations l'utilisateur est exposé à des risques vibratoires. Si les données relatives aux émissions vibratoires lors d'une utilisation adéquate de l'appareil ne correspondent pas à celles de la norme ISO 28927-3, des informations ou avertissements supplémentaires doivent être donnés pour que les risques soient évalués et contrôlés.

- L'exposition aux vibrations peut provoquer des lésions nerveuses et des vaisseaux sanguins des bras et des mains.
- Porter des vêtements chauds lors d'utilisation des conditions de températures froides et garder vos mains chaudes et sèches.
- En cas d'engourdissement, picotement, douleur ou blanchiment de la peau sur les doigts ou la main, arrêter l'utilisation de la ponceuse/polisseuse, prévenir votre employeur et consulter un médecin.
- Utiliser et entretenir la ponceuse/polisseuse comme indiqué dans le manuel d'utilisation pour éviter une augmentation inutile du niveau sonore.
- Tenir l'appareil sans trop serrer, mais assez pour travailler en toute sécurité en fonction de la tâche à effectuer car les risques liés aux vibrations augmentent plus l'outil est tenu fermement.

Consignes supplémentaires relatives aux outils pneumatiques

L'air comprimé peut engendrer des blessures graves :

- Toujours couper l'alimentation en air, purger le tuyau d'air et débrancher l'appareil de l'alimentation en air lorsqu'il n'est pas utilisé ou lors d'un changement d'accessoires ou avant toutes réparations.
- Ne jamais diriger l'air vers vous ou d'autres personnes
- Les tuyaux peuvent être une source de dangers en donnant des coups de fouets. Toujours vérifier le bon état du tuyau et des raccords.
- Pour toute utilisation de coupleurs universels, utiliser des goupilles et vérifier les tuyaux pour éviter un mauvais raccord entre le tuyau et l'appareil.
- Ne jamais dépasser la pression maximale d'air indiquée sur l'appareil.
- Ne jamais porter l'appareil par le tuyau.

Consignes de sûreté relatives aux outils pneumatiques

Environnements dangereux

- Assurez-vous de disposer d'un espace suffisamment dégagé autour de la zone de travail. Sachez que les tuyaux flexibles d'alimentation en air comprimé peuvent représenter un danger de trébuchage. Veillez à les disposer de manière à réduire autant que possible ce danger.

Protégez vos yeux

- Portez toujours des lunettes de sécurité.

Protégez votre ouïe

- Portez toujours des protections auditives

Protégez-vous des vibrations

- Les outils électriques portatifs produisent des vibrations et ne doivent pas être utilisés pendant de longues périodes sans marquer de pause. Les vibrations peuvent en effet provoquer des maladies. En conservant la chaleur, des gants portés par l'utilisateur peuvent lui permettre de maintenir une bonne circulation sanguine dans les doigts.
- Portez un équipement de protection
- Portez toujours un équipement de protection adapté, comprenant entre autres une combinaison de travail, des gants, un masque, etc.
- Il est de la responsabilité de l'utilisateur de s'assurer que toute personne se trouvant à proximité de la zone de travail soit également pourvue d'un équipement de sécurité approprié.
- Utilisez un tuyau flexible d'air comprimé adapté
- Utilisez des tuyaux flexibles légers pour raccorder l'outil au compresseur d'air.
- L'air comprimé doit être fourni par un tuyau de 8 mm de diamètre avec un raccord femelle ¼" NSP branché sur le pistolet. Pour des tuyaux d'une longueur supérieure à 15 m, le diamètre du tuyau doit être de 9,5 mm.
- Avant toute pulvérisation, assurez-vous que le pistolet soit raccordé à une alimentation en air propre et filtré.
- Débranchez l'outil avant tout changement
- Assurez-vous toujours que votre outil pneumatique se soit complètement arrêté de fonctionner avant de le déposer.
- Débranchez toujours l'outil de l'alimentation en air comprimé avant tout travail d'entretien ou opération de remplissage.
- Assurez-vous toujours que votre outil pneumatique soit en position éteinte avant de le brancher à l'alimentation en air comprimé. Sachez que les outils pneumatiques peuvent conserver une pression résiduelle après utilisation. Purgez toujours la pression d'air de l'outil après avoir fermé l'alimentation en air comprimé.

Ménagez l'appareil

- N'employez pas une pression d'air comprimé supérieure au niveau recommandé. Une pression excessive peut entraîner une usure précoce des pièces en rotation et favoriser les dysfonctionnements. Elle peut également conduire à une fissure du carter

- Ne tentez pas de modifier un outil pneumatique. Toute tentative de modification de votre outil pourrait entraîner des blessures graves sur vous-même ou les personnes se trouvant autour de vous et annuler sa garantie.

Utilisation des pistolets à peinture

- Ne dirigez pas le pistolet à peinture vers une personne ou un animal
- Lors de la pulvérisation de peinture, tenez-vous à l'écart des sources de chaleur et des flammes nues

ATTENTION : Les solvants et les peintures sont nocifs et peuvent être toxique. Certains de ces produits peuvent être également extrêmement inflammables. Manipulez-les avec précautions, selon les recommandations du fabricant. Entreposez les solvants et peintures dans des récipients hermétiques conçus pour résister aux propriétés chimiques de ces produits. Portez toujours des équipements de protection et disposez des solvants, peintures et récipients en accordance avec les lois et réglementations.

ATTENTION : Les solvants à base d'hydrocarbures halogénés, comme le trichloroéthane et chlorure de méthylène 1,1,1 peuvent engendrer des réactions chimiques avec des corps en aluminium et galvanisés ou galvanisé à chaud, et éventuellement provoquer des risques d'explosion.

ATTENTION : Lors de la pulvérisation de matériaux de revêtements, des vapeurs et aérosols sont produits qui sont nocifs pour votre santé. Veuillez lire attentivement les étiquettes et instructions de sécurité et respectez toutes les recommandations et instructions indiquées. En cas de doute, contactez votre revendeur. Utilisez des protections respiratoires lors de la pulvérisation. Les équipements de protections respiratoires doivent être adéquats au matériau utilisé et au niveau de concentration de vapeur dégagée. Pour la pulvérisation de la peinture, utilisez des équipements respiratoires indépendant de l'air ambiant ou avec des filtres A1/A2-P2. Assurez-vous également de protéger votre peau pendant la pulvérisation ou les opérations de nettoyages. Portez les vêtements de sécurité adéquats et des crèmes de protections de la peau.

ATTENTION : Ne pulvérisiez pas d'acides, solutions caustiques, détachant ou autres produits similaires.

Présentation du produit

1	Réservoir de peinture
2	Couvercle à fermeture par baïonnette
3	Raccord
4	Buse de sortie de peinture
5	Buse d'air
6	Bague de verrouillage de la buse d'air
7	Molette de réglage du jet de pulvérisation
8	Trou d'accrochage
9	Molette de réglage de l'aiguille
10	Support de la purge à air sur ressort
11	Gâchette
12	Poignée
13	Raccord rapide

Usage conforme

- Pistolet à pulvérisation à succion, alimenté par un compresseur à air comprimé muni d'un filtre, pour pulvériser des peintures et revêtements à viscosité moyenne.

Déballage

- Déballer le produit avec soin. Veillez à retirer tout le matériau d'emballage et familiarisez-vous avec toutes les caractéristiques du produit.
- Si des pièces sont endommagées ou manquantes, faites-les réparer ou remplacer avant d'utiliser l'appareil.

Avant utilisation

Montage du connecteur rapide

Remarque : Cet outil est fourni avec deux raccords rapides mâles pour la conduite d'air :

EQ-4 , généralement utilisé en Europe

EN-6 , utilisé principalement au Royaume-Uni

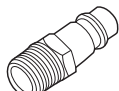

EQ-4
Europe



EN-6
UK

Choisissez un raccord rapide compatible avec la conduite d'air utilisée, et montez-le de la façon suivante :

1. Appliquez une bande de PTFE (non fournie) sur le filetage du raccord pour conserver une meilleure étanchéité. Les conduites d'air pourvués d'un raccord ¼" coordonné s'emmancheront par simple pression sur le raccord de l'appareil.

Remarque : appliquez la bande PTFE en la serrant bien et dans le sens horaire pour que la bande reste bien en place lorsque le raccord sera vissé sur l'appareil.

2. Retirez le bouchon protecteur de l'arrivée d'air
 3. En utilisant une clé (non fournie), vissez le raccord rapide sur l'arrivée d'air située sur la base de la poignée.
 4. Alimentez le circuit d'air en pressurant avec précaution, et vérifiez qu'il n'y a pas de fuite (par exemple en vaporisant un peu d'eau savonneuse sur les raccords).
- Les conduites d'air avec des raccords rapides femelles peuvent s'insérer maintenant sur l'appareil.

Assemblage du réservoir de peinture

- Assemblez le réservoir (1) en le vissant sur le raccord (3) du pistolet. Serrez avec douceur en vous aidant d'une clé (non fournie).

Connexion de l'air comprimé

- Cet outil doit être branché à une alimentation en air comprimé propre et sec, pourvue d'un séparateur d'eau et d'un filtre.

ATTENTION : N'utilisez en aucun cas le pistolet avec un système d'air comprimé avec un graisseur intégré.

- Ne laissez pas la pression d'alimentation dépasser la pression maximale spécifiée. (Voir caractéristiques techniques).
- Vérifiez que l'eau soit drainée quotidiennement
- Vérifiez que toutes les parties du système (tuyaux, coupleurs, etc) soient adaptés à l'air comprimé utilisé.

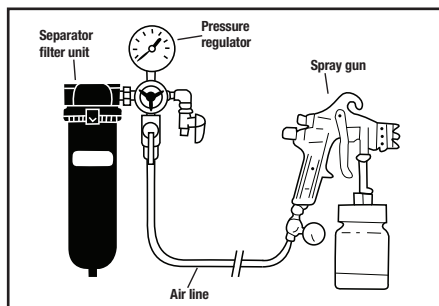

Réglage de la pression d'air

- La pression de pulvérisation doit être réglée de façon correcte pour qu'il y ait une baisse de pression entre le compresseur/régulateur et le pistolet.
- Utilisez un diamètre de tuyau recommandé pour diminuer la baisse de pression et régler l'alimentation en air comprimé conformément aux caractéristiques techniques.

IMPORTANT : pour réduire la surpulvérisation et obtenir le maximum d'efficacité, pulvérisez toujours avec la pression de pulvérisation la plus faible possible.

Préparation de la peinture

ATTENTION : Assurez-vous que le type de peinture ou solvant utilisé ainsi que la viscosité est compatible avec le matériau et le pistolet.

- Mélangez et filtrez la substance à pulvériser conformément aux recommandations du fabricant.
- Référez-vous aux instructions du fabricant pour entreposer et disposer de la substance préparée.

Remplir le réservoir de peinture

1. Assurez-vous que le pistolet soit débranché de l'alimentation en air comprimé.
2. Ouvrez le couvercle à fermeture baïonnette (2)
3. Vérifiez que le joint intérieur soit en bon état
4. Remplissez le réservoir jusqu'au niveau requis

Remarque : Le niveau maximum se trouve à environ 10 mm en dessous du rebord du réservoir.

5. Remettez le couvercle et fermez fermement à la main.

Remarque : Le couvercle est muni d'une petite ouverture avec le tube d'égalisation (3). Le réservoir n'est donc pas complètement hermétique. Faites attention de ne rien verser sur ce tube. Assurez-vous que l'ouverture et le tube soient toujours propres et non bouchés.

Réglage du pistolet

- Mettez le pistolet dans sa position par défaut
 1. Tournez doucement et complètement la molette de réglage de l'aiguille (9) dans le sens horaire.

ATTENTION : L'aiguille peut s'endommager facilement. Ne pas forcer pas trop dessus.

2. Tournez doucement et complètement la molette de réglage de pulvérisation (7) dans le sens horaire.

ATTENTION : Ne forcez pas trop, cela pourrait endommager le siège de la valve.

3. Desserrez la bague de verrouillage de la buse d'air (6) d'un quart de tour pour pouvoir régler la buse d'air (5).

Réglage du débit

Fig. A

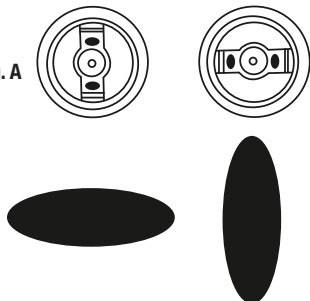

1. Branchez le pistolet sur l'alimentation en air
2. Dirigez le pistolet vers un large carton ou similaire
3. Maintenez fermement le pistolet et appuyez sur la gâchette (11)

Remarque : Dans la position par défaut, il n'y a pas de débit

4. Tournez doucement la molette de réglage de l'aiguille (9) dans le sens antihoraire pour commencer à avoir du débit.
5. Réglez jusqu'au débit désiré

Réglage du jet de pulvérisation

Remarque : réajustez toujours le débit lorsque vous modifiez la forme du jet.

1. Tournez doucement la molette de réglage de pulvérisation (7) dans le sens antihoraire élargit le jet, et le rétrécit (forme circulaire) dans le sens horaire.

Remarque : Tourner la molette de réglage de pulvérisation dans le sens antihoraire élargit le jet, et le rétrécit (forme circulaire) dans le sens horaire.

2. Tournez la buse d'air (6) pour régler l'orientation du jet de pulvérisation (voir Fig.A)
3. Une fois satisfait de la pulvérisation, relâchez la gâchette (11) et serrez la bague de verrouillage de la buse d'air (6) à la main pour maintenir la buse d'air en position.

Remarque : Pour la plupart des utilisations les papillons de la buse d'air doivent être horizontaux pour un jet vertical, ce qui maximise la surface de recouvrement lorsque le pistolet est déplacé avec un mouvement de va et vient parallèle à la surface à peindre.

Instructions d'utilisation

Utilisation de la gâchette

- La gâchette s'actionne en deux temps
- La première étape permet de faire arriver l'air dans le pistolet
- En appuyant plus, cela permet le débit de la peinture

Remarque : Régler la molette de réglage de pulvérisation (9) empêche d'appuyer plus qu'il ne faut sur la gâchette.

Technique de pulvérisation

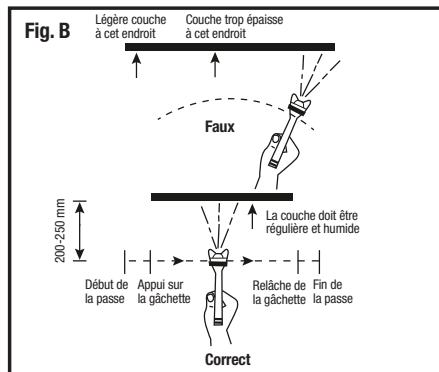

- Pour obtenir une couche régulière, la peinture ou la substance de revêtement doit être préparée et diluée selon les instructions du fabricant.
- Le pistolet doit être propre et correctement rempli, le jet de pulvérisation réglé et le compresseur réglé à la pression requise
- Effectuez toujours un test pour le jet comme indiqué dans le 'Réglage du pistolet' pour obtenir le meilleur réglage
- Gardez le pistolet à environ 20-25 cm de la pièce de travail.
- Pulvérisez d'abord la peinture sur les bords. Repassez sur à peu près de la moitié de la bande peinte pour peindre la prochaine bande.
- Pulvérisez en continue avec un geste régulier. Maintenez le pistolet fermement et restez bien parallèle le long de la pièce de travail
- N'effectuez pas de mouvement en arrondi car la finition ne sera pas régulière (voir Fig.B)
- Evitez de trop secouer, car cela pourrait entraîner une circulation d'air instable et provoquer l'émanation de nuages de pulvérisation de peinture.
- Avant de commencer la pulvérisation, il est recommandé de bien visualiser la pièce à peindre. Commencez par les endroits les moins visibles vers les plus visibles. Cela vous permettra d'obtenir une meilleure finition, en vous permettant d'identifier les endroits les plus problématiques et de travailler autour des endroits déjà peints.
- Après utilisation, débranchez immédiatement le pistolet de la source en air comprimé.

ATTENTION : De l'air comprimé résiduel peut rester dans l'appareil après utilisation. Purgez toujours l'air de l'appareil après avoir éteint l'alimentation en air.

Entretien

ATTENTION : Débranchez toujours l'appareil de sa source d'alimentation et purgez l'air avant de démonter ou effectuer son entretien.

ATTENTION : Portez toujours les équipements de sécurité comme les protections oculaires et respiratoires, ainsi que des gants avant d'effectuer

les opérations de nettoyages et d'entretien.

ATTENTION : La plupart des solvants utilisés pour la peinture sont toxiques et hautement inflammables. Référez-vous aux lois et réglementations locales en ce qui concerne la manipulation, l'entrepôt et le rejet des solvants et d'autres substances nocives et potentiellement dangereuses.

Remarque : Le pistolet est un outil de précision et doit donc être traité et maintenu en conséquence, afin d'obtenir des résultats performants et constants.

- Le problème le plus commun des pistolets est causé par de la peinture qui a séché à l'intérieur de la pointe, la buse ou dans la conduite.
- Nettoyez le pistolet entièrement après chaque utilisation, et lorsque le type de substance à pulvériser change.
- Utilisez toujours le même solvant qui a été utilisé pour diluer la peinture.

Nettoyage après chaque utilisation

1. Enlevez le réservoir, videz le reste de peinture ou autre substance dans un récipient hermétique adéquat et nettoyez avec le solvant approprié et un chiffon propre.
2. Nettoyez la buse, le couvercle et le joint d'étanchéité du réservoir
3. Versez une petite quantité de solvant dans le réservoir propre et remontez-le sur le pistolet.
4. Branchez le pistolet sur la source d'air
5. Dirigez le pistolet vers un récipient vide et pulvérisez le solvant dans le récipient jusqu'à ce que le jet ne présente plus de trace de peinture
6. Coupez l'alimentation en air et débranchez le pistolet
7. Retirez le réservoir, et videz le reste de solvant dans un récipient adéquat pour être rejeté, et laissez sécher toutes les parties du pistolet.
8. Remontez le réservoir pour ranger le pistolet.

ATTENTION : Afin de ne pas relâcher des solvants ou autres substances nocives dans l'atmosphère, ouvrir des solvants de nettoyage dans certains endroits n'est pas permis, et des procédures spéciales de nettoyage doivent être suivies (par exemple utilisation de sacs fermés ou récipients, etc.). Familiarisez-vous avec les réglementations locales et suivez les instructions recommandées.

Nettoyage spécial pour les buses et les aiguilles

Attention : Toutes les buses et aiguilles sont fabriquées avec précision. Elles doivent être manipulées avec grandes précautions. Tout endommagement ou modification réduira la performance de l'appareil ou provoquera un mauvais jet de pulvérisation.

Attention : Les aiguilles ont une extrémité pointue. Manipulez avec précaution pour éviter les blessures.

1. Référez-vous au schéma éclaté pour démonter le pistolet et enlevez la buse et l'aiguille
2. Pour nettoyer, trempez les buses et l'aiguille dans un solvant capable d'enlever les résidus secs et nettoyez avec une brosse adéquate souple.

Remarque : Ne trempez jamais entièrement le pistolet dans un solvant, car cela abîmera le corps du pistolet et enlèvera la lubrification.

3. Soufflez avec précaution toutes les parties nettoyées avec de l'air comprimé filtré.

ATTENTION : N'essayez pas de nettoyer l'intérieur des buses avec des instruments métalliques. Si un nettoyage mécanique est nécessaire, utilisez uniquement des outils en matériau plus doux que le laiton, comme des agents de nettoyage spécifiques aux buses.

Lubrification

- Même si l'air et les conduits du pistolet ne doivent pas contenir de traces d'huile et autres contaminants, certaines parties requièrent une lubrification régulière.
- Lubrifiez légèrement tout le corps, roulement, joints toriques actifs avec une huile de graissage spécifique et appliquez un peu de vaseline sur les ressorts.







Rangement

Ranger cet outil dans un endroit sûr, sec et hors portée des enfants

Recyclage

- Comme tous les autres outils électroportatifs, les outils à air comprimé ne doivent pas être jetés avec les ordures ménagères.
- Les outils à air comprimé contiennent de l'huile et lubrifiants et doivent donc être recyclés en conséquence.
- Les surplus de peinture, solvants et solutions de nettoyage doivent être rejetés conformément aux instructions du fabricant.
- Contactez les autorités locales compétentes en matière de gestion des déchets pour vous informer de la procédure à suivre pour recycler les outils électriques et à air comprimé

En cas de problème

Problème	Causes possibles	Solution
Pas de pulvérisation	Pas de pression d'air	Vérifiez la source d'alimentation en air
	Viscosité du matériau trop élevée	Ajustez la viscosité
	Filtere bouché	Enlevez le filtre à l'intérieur du réservoir au niveau du raccord, et nettoyez avec un solvant
	Le pistolet n'est pas correctement réglé	Suivez les instructions pour le réglage du pistolet
Pulvérisation irrégulière 	Niveau du fluide trop bas	Remplissez le container
	Aiguille sèche ou usée/infiltration d'air dans la conduite du fluide	Serrez bien les éléments, et lubrifiez
	Fuite au niveau du raccord du réservoir	Vérifiez l'état du joint torique et vissez bien le réservoir
	Blocage dans la conduite du fluide	Enlevez le filtre à l'intérieur du réservoir au niveau du raccord, et nettoyez avec un solvant Pulvériser du solvant pour débloquer
	L'étui de l'aiguille est trop lâche, ce qui provoque des fuites	Serrez ou remplacez l'étui
Jet de pulvérisation en forme d'arc 	Les orifices sont bouchés	Débouchez les orifices ; trempez-les dans un solvant adéquat et essuyez.
	Volume du fluide uniformément réparti dans les orifices, ce qui engendre une déviation du fluide	
Jet de pulvérisation irrégulier 	Dépôt de matériau sur la pointe ou de l'orifice central, ou orifice de la buse partiellement bouché	Retirez les obstructions
	Buse du fluide lâche	Resserrez la buse
Centre du jet de pulvérisation trop étroit 	Pression de pulvérisation trop haute	Réduisez la pression d'air
	Viscosité trop liquide	Ajustez la viscosité
Jet de pulvérisation pas assez large 	Pression de pulvérisation trop faible	Augmentez la pression d'air
	Viscosité trop épaisse	Ajustez la viscosité
Pas ou très faible débit	Conduite du fluide bouchée	Retirez les obstructions
	Orifices de la buse bouchés	
	Course de l'aiguille trop faible (débit trop faible)	Augmentez le débit
Surpulvérisation	Pression de pulvérisation trop élevée	Réduisez la pression d'air
	Pistolet trop éloigné de la pièce de travail	Mettez-vous à une distance convenable
	Mauvais mouvement du pistolet (arc, trop rapide)	Effectuez un mouvement de va et vient régulier et parallèle à la pièce de travail
Jet de pulvérisation sec	Pression de pulvérisation trop élevée	Réduisez la pression d'air
	Fluide mal préparé	Ajustez la viscosité et filtrez le fluide
	Pistolet trop éloigné de la pièce de travail	Mettez-vous à une distance convenable
	Mouvement du pistolet trop rapide	Appliquez une vitesse modérée du mouvement
	Mauvais réglage du pistolet	Suivez les instructions pour le réglage du pistolet
Dégoulinements et coulures 	Débit trop haut	Réduisez le débit
	Viscosité trop liquide	Ajustez la viscosité
	Pistolet penché	Maintenez le pistolet perpendiculairement à la pièce de travail. Améliorez votre technique de pulvérisation

Si les solutions ci-dessus ne résolvent pas le problème, contactez votre revendeur ou un centre agréé Silverline

Garantie Silverline Tools

Le produit Silverline bénéficie d'une garantie de 3 ans

Enregistrez ce produit à www.silverlinetools.com dans les 30 jours suivant l'achat afin de bénéficier de la garantie de 3 ans. La période de garantie commence à partir de la date d'achat figurant sur votre facture d'achat.

Enregistrement de votre achat

Visitez silverlinetools.com, sélectionnez le bouton d'enregistrement et saisissez :

- Vos informations personnelles
- Les informations concernant le produit et l'achat

Vous recevrez le Certificat de garantie en format PDF. Veuillez l'imprimer et le conserver avec votre achat.

Conditions de Garantie des Outils Silverline

La période de garantie prend effet à compter de la date de l'achat en magasin, comme indiqué sur votre facture d'achat.

VEUILLEZ CONSERVER VOTRE FACTURE D'ACHAT.

Si ce produit est défectueux pendant les 30 jours qui suivent l'achat, retournez-le au magasin où vous l'avez acheté, avec votre facture, en expliquant en détail le problème. Le produit sera remplacé ou vous serez remboursé(e).

Si ce produit est défectueux après cette période de 30 jours, retournez-le à :

Silverline Tools Service Centre
PO Box 2988
Yeovil

BA21 1WU, Royaume Uni

Toute demande de service sous garantie doit être soumise pendant la période de garantie.

Avant toute intervention sous garantie, vous devez présenter la facture d'achat originale sur laquelle doivent figurer la date d'achat, votre nom, votre adresse et le lieu d'achat.

Vous devez expliquer en détail la défaillance nécessitant réparation.

Les demandes de service sous garantie faites pendant la période de garantie seront vérifiées par Silverline Tools pour établir si la défaillance du produit est liée à un vice de matériau ou de fabrication.

Les frais de port ne seront pas remboursés. Les articles retournés doivent être convenablement propres et sûrs pour être réparés et devraient être emballés soigneusement pour éviter tout dommage ou toute blessure pendant le transport. Nous pouvons refuser les livraisons qui ne sont pas convenables ou sûres.

Toute intervention sera effectuée par Silverline Tools ou ses agents de réparation agréés.

La réparation ou le remplacement du produit ne dépassera pas la période de garantie.

Les anomalies que nous reconnaissons être couvertes par la garantie seront rectifiées par la réparation de l'outil, sans frais (hormis les frais de port) ou par son remplacement par un outil en parfait état de fonctionnement.

Les pièces ou les outils remplacés deviendront la propriété de Silverline Tools.

La réparation ou le remplacement de votre produit sous garantie vous apporte des avantages ; ces avantages s'ajoutent à vos droits statutaires en tant que consommateur sans les affecter aucunement.

La présente garantie couvre :

La réparation du produit, s'il peut être vérifié, à la satisfaction de Silverline Tools, que les défaillances du produit ont été provoquées par un vice de matériau ou de fabrication au cours de la période de garantie.

Si une pièce n'est plus disponible ou n'est plus fabriquée, Silverline Tools la remplacera par une pièce de rechange opérationnelle.

Utilisation de ce produit dans l'UE.

La présente garantie ne couvre pas :

Silverline Tools ne garantit pas les réparations nécessaires du produit engendrées par :

L'usure normale provoquée par l'utilisation conforme aux instructions d'utilisation, par exemple les lames, les charbons, les courroies, les ampoules, les batteries, etc.

Le remplacement de tout accessoire fourni tel que les forêts, les lames, les feuilles abrasives, les outils de coupes et les autres articles associés.

Les dommages et les défaillances accidentels causés par une utilisation ou un entretien négligent, une mauvaise utilisation, un manque d'entretien ou une utilisation ou une manipulation imprudente du produit.

L'utilisation du produit à des fins autres que son utilisation domestique normale.

Le moindre changement ou la moindre modification du produit.

L'utilisation de pièces et d'accessoires qui ne sont pas des composants véritables de Silverline Tools.

Une installation défectueuse (sauf si l'installation a été réalisée par Silverline Tools).

Les réparations ou les modifications réalisées par des tiers autres que Silverline Tools ou ses agents de réparation agréés.

Les demandes de service autres que le droit de rectifier les défaillances de l'outil indiquées dans ces conditions de garantie ne sont pas couvertes par cette garantie.

Déclaration de conformité CE

Le soussigné : Mr Darrell Morris

Autorisé par : Silverline Tools

Déclare que le produit :

Code d'identification : 196536

Description : Pistolet à peinture par aspiration

Est conforme aux directives suivantes :

- Directive sur les machines 2006/42/CE
- EN1953:1998+A1:2009

Organisme notifié : SLG Prüf – und Zertifizierungs GmbH, Dongguan, China

La documentation technique est conservée par : Silverline Tools

Date : 11/06/13

Signature :

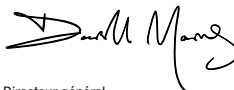

Directeur général

Nom et adresse du fabricant ou de son représentant agréé :

Powerbox International Ltd, Boundary Way, Lufton Trading Estate, Yeovil,
Somerset, BA22 8HZ Royaume-Uni

Beschreibung der Symbole

Auf dem Leistungsschild des Werkzeugs sind möglicherweise Symbole abgebildet. Sie vermitteln wichtige Informationen über das Produkt oder dienen als Gebrauchsanweisung.



Gehörschutz benutzen
Augenschutz benutzen
Atemschutz benutzen
Kopfschutz benutzen
Schutzhandschuhe benutzen



Bedienungsanleitung sorgfältig lesen



Achtung, Gefahr!



Giftige Dämpfe oder Gase!



Brandgefahr!



Explosionsgefahr!



KEINE offenen Flammen!



NICHT mit Druckgasflaschen betreiben!



Erfüllt die einschlägigen Rechtsvorschriften und Sicherheitsnormen



Umweltschutz

Druckluftwerkzeuge dürfen nicht über den Haushaltsmüll entsorgt werden. Nach Möglichkeit bitte über entsprechende Einrichtungen entsorgen. Lassen Sie sich bezüglich der sachgemäßen Entsorgung von Druckluftwerkzeugen von der zuständigen Behörde oder dem Händler beraten.

Schall und Vibrationen

Die in den Technischen Daten angegebenen Geräusch- und Vibrationsinformationen werden nach ISO 28927-3 bestimmt. Diese Angaben können zum Vergleich ähnlicher Werkzeuge dienen, die nach demselben Standard geprüft wurden. Die Angaben können auch zur Beurteilung der Schall- und Vibrationsbelastung verwendet werden. Die angegebenen Werte entsprechen einer normalen Benutzung des Werkzeugs unter normalen Arbeitsbedingungen. Schlecht gewartete, falsch montierte und unsachgemäß verwendete Werkzeuge können erhöhte Schallpegel und Vibrationswerte aufweisen. Bei der Bestimmung der Gesamtverwendungsdauer des Werkzeugs müssen Ruhe- und Stillstandzeiten berücksichtigt werden. Planen Sie regelmäßige Arbeitspausen bei der Verwendung dieses Werkzeuges ein.

Es liegt im Interesse des Benutzers, seine eigene Sicherheit durch Tragen angemessener persönlicher Schutzausrüstung zu erhöhen, einschließlich Gehörschutz gegen lauten und wiederholten Lärm sowie Anti-Vibrationshandschuhen zur Verringerung der Vibrationsbelastung. Verwenden Sie dieses Werkzeug nicht mit kalten Händen, da Vibrationen bei Temperaturen unter dem individuellen Komfortbereich eine stärkere Wirkung zeigen.

Schall

Die Lärmschutzrichtlinie wurde zur Gewährleistung der Arbeitssicherheit und zum Schutz der Gesundheit vor Auswirkungen oder wahrscheinlichen Auswirkungen von Schallbelastung und Hörverlust eingeführt. Diese Richtlinie definiert Schallbelastung und physikalische Parameter wie Spitzenschalldruck sowie Tages- und Wochenbelastungswerte. Besondere Aufmerksamkeit gilt dem Belastungsgrad und der Belastungsdauer. Weitere Informationen zu den Lärmschutzrichtlinien 2003/10/EG und 2000/14/EG finden Sie auf den Seiten der Europäischen Agentur für Sicherheit und Gesundheitsschutz am Arbeitsplatz: www.osha.europa.eu.

Vibrationen

Die EU-Vibrationsrichtlinie 2002/44/EG wurde zur Kontrolle der Vibrationsbelastung am Arbeitsplatz eingeführt. Die Richtlinie ermöglicht es dem Werkzeugbenutzer, auf Kenntnis der Sachlage beruhende Entscheidungen über seine Arbeitsdauer zu treffen. Personen, die regelmäßig und über längere Zeiträume hinweg mit vibrationsstarken Geräten arbeiten, sind einem höheren Erkrankungsrisiko ausgesetzt. Nach ISO 28927-3 werden Vibrationen in drei Raumrichtungen gemessen, was unter dem Begriff Triax-Vektorsummen-Bestimmung bekannt ist. Stellen Sie beim Gebrauch von Geräten mit hoher Vibrationsbelastung sicher, die zulässigen Belastungsgrenzwerte nicht zu überschreiten. Weitere Informationen zur EU-Vibrationsrichtlinie finden Sie auf den Seiten der Europäischen Agentur für Sicherheit und Gesundheitsschutz am Arbeitsplatz: www.osha.europa.eu.

Technische Daten

Max. Betriebsdruck	8 bar (116 psi)
Arbeitsdruck	3–5 bar (45–75 psi)
Druckluftanschluss	1/4 Zoll BSP; zwei Bajonett-Schnellkupplungen (EN-6 für Großbritannien und EQ-4 für Kontinentaleuropa) im Lieferumfang enthalten
Spritzpistolenmaterial	Aluminiumguss
Farbbehältermaterial	Aluminium
Farbbehältervolumen	750 cm ³
Materialzuführung	Saugbecher
Düsendurchmesser	6 mm
Mindestschlauchdurchmesser	
	8 mm für Zuluftschlauchlänge bis max. 15 m
	9,5 mm für längere Zuluftschläuche
Luftverbrauch	85–227 l/min
Gewicht	1,0 kg

Aufgrund der fortlaufenden Weiterentwicklung unserer Produkte können sich die technischen Daten von Silverline-Produkten ohne vorherige Ankündigung ändern.

Allgemeine Sicherheitshinweise

- Lesen Sie diese Sicherheitshinweise zur Vermeidung unterschiedlicher Gefahrenquellen aufmerksam durch, bevor Sie dieses Werkzeug installieren, bedienen, reparieren, warten, Zubehörteile anbringen oder in der Nähe dieses Werkzeuges arbeiten. Nichtbeachtung kann zu schwerwiegenden Verletzungen führen.
- Dieses Werkzeug darf nur von qualifizierten und in der Bedienung unterwiesenen Personen installiert, eingestellt und benutzt werden.
- Modifizieren Sie dieses Werkzeug in keiner Weise. Modifikationen können dazu führen, dass Schutzeinrichtungen nicht effektiv funktionieren, wodurch das Risiko für den Benutzer erhöht wird.
- Werfen Sie diese Sicherheitsanleitung nicht weg, sondern stellen Sie sie jedem Benutzer zur Verfügung.
- Benutzen Sie dieses Werkzeug nicht, wenn es in irgendeiner Art beschädigt ist.
- Werkzeuge müssen regelmäßig darauf inspiziert werden, dass von ISO 11148 vorgeschriebene Kennzeichnungen auf dem Werkzeug angebracht und noch lesbar sind. Der Arbeitgeber/Benutzer ist dafür verantwortlich, gegebenenfalls Ersatzbeschriftungen über den Gerätehersteller zu beziehen.

WARNUNG! Dieses Gerät darf nicht von Personen (wie z.B. Kindern) mit eingeschränkter körperlicher oder geistiger Fähigkeiten oder von Personen ohne Erfahrung im Umgang mit einem solchen Gerät betrieben werden,

auf, wenn sie von einer für ihre persönliche Sicherheit verantwortlichen Person in der Benutzung unterwiesen worden sind und dabei beaufsichtigt werden. Kinder müssen beaufsichtigt werden, um sicherzustellen, dass sie das Gerät nicht als Spielzeug verwenden.

Risiken durch geschossartige Fragmente

- Seien Sie sich bewusst, dass im Falle eines Versagens des Werkstücks, Zuhörers oder Werkzeugs Hochgeschwindigkeitsgeschosse entstehen können.
- Tragen Sie bei der Benutzung des Werkzeugs stets eine geeignete schlagfeste Schutzbrille. Die Schutzklasse hängt von der jeweiligen Anwendung ab und muss individuell beurteilt werden.
- Tragen Sie bei Überkopparbeiten einen Schutzhelm.
- Das Risiko gegenüber dritten Personen und Beistehenden sollte an dieser Stelle ebenfalls beurteilt werden.
- Vergewissern Sie sich, dass das Werkstück stets sicher befestigt ist.

Risiken des Hängenbleibens

- Erdrosselung, Skalpiern und andere Risswunden können durch lose Kleidung, Schmutz, Krawatten/Tücher/Halsmode, Haare, Handschuhe u.ä. verursacht werden, wenn diese nicht ordnungsgemäß vom Werkzeug ferngehalten werden.

Betriebsrisiken

- Bei der Benutzung dieses Werkzeugs können die Hände des Benutzers Gefahren, die Schnitt- und Schürfwunden sowie Verbrennungen hervorrufen können, ausgesetzt sein.
- Schützen Sie Ihre Hände durch Tragen geeigneter Schutzhandschuhe.
- Bediener und Wartungspersonal müssen körperlich in der Lage sein, die Masse und das Gewicht des Werkzeugs sowie die bei dessen Verwendung auftretenden Kräfte handhaben zu können.
- Halten Sie das Werkzeug vorschriftsmäßig; seien Sie jederzeit bereit, plötzliches Ausschlagen abzufangen und haben Sie stets beide Hände am Werkzeug.
- Achten Sie auf eine gut ausbalancierte Körperposition und sorgen Sie für einen sicheren Stand.
- Schalten Sie das Werkzeug im Falle eines plötzlichen Ausfalls der Energieversorgung immer am Schalter aus.
- Verwenden Sie ausschließlich vom Hersteller empfohlene Schmiermittel.
- Das Tragen einer Schutzbrille ist Pflicht; geeignete Schutzhandschuhe und Arbeitsschutzkleidung werden dringend empfohlen.
- Vermeiden Sie die Berührung mit sich bewegenden Teilen, um Quetsch- und Schnittwunden an Händen und anderen Körperteilen zu vermeiden. Tragen Sie geeignete Schutzhandschuhe.
- Bei der Verwendung mit Kunststoffen und anderen elektrisch nicht leitfähigen Materialien kann es zu elektrostatischer Aufladung kommen.
- Die beim Lackieren entstehenden Aerosole und Rauche können potentiell zur Bildung explosionsgefährdeter Atmosphären beitragen.
- Verwenden Sie stets ein geeignetes Absaug- oder -unterdrückungssystem, welches für das zu bearbeitende Material geeignet ist.

Risiken durch wiederholte Bewegungsabläufe

- Bei der Arbeit mit diesem Werkzeug ist es möglich, dass der Benutzer Unbehagen in den Händen, Armen, Schultern, im Nacken oder in anderen Körperteilen verspürt.
- Der Benutzer muss während der Arbeit mit diesen Werkzeug darauf achten, stets eine bequeme Körperposition mit festem Stand einzuhalten; unbequeme Positionen und Positionen, die zum Verlust des Gleichgewichtes führen können, sind zu vermeiden. Der Benutzer sollte seine Körperposition bei länger andauernden Arbeiten in regelmäßigen Abständen verändern, um Ermüdung und Unwohlsein vorzubeugen.
- Warnsignale wie bleibendes oder wiederauftretendes Unbehagen, akutes oder anhaltendes Schmerzgefühl, Pochen, Kribbeln, Taubheit, Brennen oder Versteifungen dürfen nicht ignoriert werden. Der Arbeitgeber muss umgehend informiert und ein qualifizierter Arbeitsmediziner hinzugezogen werden.

Risiken durch Zubehörteile

- Trennen Sie das Gerät stets von der Energieversorgung, bevor Sie es befüllen oder Zubehörteile anbringen oder austauschen.
- Verwenden Sie ausschließlich vom Gerätehersteller empfohlenes Zubehör und kompatible Verbrauchsmaterialien; verwenden Sie keine Zubehörteile oder Verbrauchsmaterialien in anderen Größen.

Arbeitsplatzgefahren

- Ausrutschen, Stolpern und Fallen sind häufig auftretende Arten von Arbeitsunfällen. Achten Sie bei der Verwendung dieses Werkzeugs auf rutschige Untergründe sowie Stolpergefahren, z.B. durch die Druckluftzuleitung oder Hydraulikschläuche.
- Dieses Gerät ist nicht für den Betrieb in explosionsgefährdeten Bereichen konzipiert und es ist nicht gegen elektrischen Strom isoliert.

Risiken durch Staub und Rauch

- Durch Benutzung dieses Werkzeugs entstehende Aerosole und Rauche ist gesundheitsschädlich und können u.a. Krebs, Geburtsschäden, Asthma und Dermatitis verursachen). Eine Risikoanalyse und die Einführung von Maßnahmen zur Kontrolle der Gesundheitsbelastung sind unerlässlich.
- In der Risikoanalyse muss sowohl durch die Benutzung des Werkzeuges erzeugter als auch bestehender Staub berücksichtigt werden.
- Um Staubemissionen möglichst gering zu halten, verwenden Sie das Gerät wie in dieser Anleitung beschrieben und halten Sie es entsprechend instand.
- Richten Sie den Staubaustritt so aus, dass bestehender Staub nicht aufgewirbelt wird.
- Bei Ausführungen von stauberzeugenden Arbeiten muss der Staub bereits bei der Emission kontrolliert werden.
- Alle Gerätemerkmale und Funktionen zum Auffangen, Entfernen oder Unterdrücken von Staub und Rauch müssen in sachgemäßer Art und Weise in Übereinstimmung mit den Herstellerangaben verwendet werden.
- Tauschen Sie abgenutzte Verbrauchsmaterialien regelmäßig wie im Handbuch beschrieben aus, um einen unnötigen Anstieg der Staubbelastung zu verhindern.
- Verwenden Sie Atemschutz in der von Ihrem Arbeitgeber vorgeschriebenen Art und Weise bzw. in Übereinstimmung mit geltenden Arbeitsschutzrichtlinien.

Lärmgefährdungen

- Hohe Schallbelastungen können einen bleibenden, schweren Verlust des Hörvermögens und andere Gesundheitsschäden wie Tinnitus (Ohrenklingeln, Pfeiftöne, Summen) hervorrufen. Daher sind Risikobewertung und das Treffen angemessener Kontroll- und Schutzmaßnahmen unerlässlich.
- Angemessene Kontrollmaßnahmen umfassen z.B. das Anbringen einer geeigneten Schalldämpfung, welche die Geräuscentwicklung am Werkstück niedrig hält.
- Verwenden Sie Gehörschutz in der von Ihrem Arbeitgeber vorgeschriebenen Art und Weise bzw. in Übereinstimmung mit geltenden Arbeitsschutzrichtlinien.
- Verwenden Sie das Gerät wie in dieser Anleitung beschrieben, um einer unnötigen Erhöhung des Schallpegels vorzubeugen, und halten Sie es entsprechend instand.
- Tauschen Sie abgenutzte Verbrauchsmaterialien regelmäßig wie in dieser Anleitung beschrieben aus, um einen unnötigen Anstieg der Geräuschbelastung zu verhindern.
- Falls das Gerät über einen Schalldämpfer verfügt, stellen Sie sicher, dass dieser stets verwendet wird und sich in einwandfreiem Zustand befindet.

Vibrationsgefährdungen

Es ist Aufgabe der Bedienungsanleitung, den Benutzer über die Vibrationsgefährdung aufzuklären, die nicht durch Gestaltungs- und Konstruktionsmerkmale beseitigt werden konnte und daher als Restrisiko bestehen bleibt. Arbeitgeber sind durch diese Angaben in der Lage, das Risiko und die Belastung durch Vibrationen für den Bediener einzuschätzen. Falls die durch ISO 28927-3 bestimmten Vibrationsemissionswerte die tatsächlichen Vibrationswerte bei der regulären (und voraussehbaren unsachgemäßen) Verwendung des Werkzeuges nicht angemessen wiedergeben, müssen zusätzliche Informationen und Warnhinweise zur Verfügung gestellt werden, welche eine Risikoeinschätzung ermöglichen.

- Exposition gegenüber Vibrationen kann zu bleibenden Nervenschäden und Schädigung von Blutgefäßen an Händen und Armen führen.
- Tragen Sie bei der Arbeit unter kalten Bedingungen warme Kleidung und halten Sie Ihre Hände trocken und warm.
- Beenden Sie die Arbeit mit dem Gerät unverzüglich, falls Sie ein Taubheitsgefühl, Prickeln oder Schmerzen verspüren oder falls Ihre Haut an Fingern oder Händen aufgrund von Durchblutungsstörungen weißlich aussieht. Verständigen Sie Ihren Arbeitgeber und suchen Sie einen Arzt auf.
- Verwenden Sie das Gerät wie in dieser Anleitung beschrieben, um einer unnötigen Erhöhung der Vibrationsbelastung vorzubeugen, und halten Sie es entsprechend instand.
- Halten Sie das Werkzeug locker, jedoch sicher in der Hand und seien Sie bereit, eine der Bewegung des Gerätes entgegenwirkende Handstärke anzuwenden. Das Risiko von Schäden aufgrund von Vibrationsbelastung ist im Allgemeinen höher, je stärker die angewandte Griffkraft ist.

Zusätzliche Sicherheitshinweise für druckluftbetriebene Werkzeuge

Druckluft kann schwerwiegende Verletzungen verursachen:

- Schließen Sie stets die Druckluftversorgung, machen Sie den Schlauch drucklos und entfernen Sie das Werkzeug von der Druckluftversorgung, wenn es nicht benutzt wird oder Sie Wartungs- bzw. Reparaturarbeiten durchführen.
- Richten Sie einen Druckluftstrom niemals auf sich selbst oder auf andere Personen.
- Umherschlagende Schläuche können zu schwerwiegenden Verletzungen führen. Überprüfen Sie Schläuche und Verbindungen stets auf Beschädigungen und auf festen Sitz.
- Wenn Verbindungselemente mit Klauenkupplung verwendet werden, müssen Sicherungsstifte sowie Sicherheitselemente zur Sicherung gegen Umherschlagen des Schlauches bei Versagen des schlauch- oder geräteseitigen Verbinders installiert werden.
- Überschreiten Sie niemals den auf dem Werkzeug angegebenen maximalen Betriebsdruck.
- Tragen Sie ein Druckluftwerkzeug niemals am Schlauch.

Sicherheitshinweise für Spritzpistolen

Gefährliche Arbeitsumgebung

- Achten Sie immer darauf, dass ausreichend freier Raum um den Arbeitsbereich verfügbar ist. Verwenden Sie Spritzwerkzeuge nur in gut belüfteten Bereichen oder speziellen Spritzkabinen. Beachten Sie, dass Luftschläuche eine Stolpergefahr darstellen können. Legen Sie Schläuche stets so, dass die Gefahr möglichst gering gehalten wird.

Augen schützen

- Tragen Sie immer eine Schutzbrille.

Gehör schützen

- Tragen Sie immer einen Gehörschutz.

Schutz vor Vibrationen

- Tragbare Druckluftwerkzeuge können Schwingungskräfte erzeugen und sollten nie über längere Zeiträume ohne Pausen verwendet werden. Vibrationen können gesundheitsschädigend sein. Handschuhe können zu einer guten Durchblutung der Finger beitragen.

Schutzkleidung

- Tragen Sie stets geeignete Schutzausrüstung einschließlich, aber nicht beschränkt auf Arbeitsschutzanzüge, Handschuhe, Gesichtsmasken usw.
- Es liegt in der Verantwortung des Benutzers, dafür zu sorgen, dass allen in der Nähe des Arbeitsbereichs befindlichen Personen ebenfalls angemessene Schutzausrüstung zur Verfügung steht.

Den richtigen Luftschlauch verwenden

- Verwenden Sie zwischen Werkzeug und Wand- bzw. Kompressorkupplung immer leichte Schläuche.
- Die Verbindung mit der Druckluftversorgung sollte mit einem ausreichend langen Druckluftschlauch mit einem Durchmesser von 8 mm und einem Verbinder mit 1/4-Zoll-Innengewinde erfolgen. Bei Schlauchlängen über 15 m muss ein Schlauch mit einem Durchmesser von 9,5 mm verwendet werden.
- Beim Sprühen ausschließlich saubere, gefilterte Druckluft verwenden.

Ausschalten nicht vergessen

- Stellen Sie stets sicher, dass der Betrieb des Druckluftwerkzeugs vollständig eingestellt wurde, bevor Sie es ablegen.
- Trennen Sie Druckluftwerkzeuge stets von der Druckluftquelle, bevor Sie Wartungsarbeiten daran durchführen es ablegen.
- Stellen Sie stets sicher, dass das Druckluftwerkzeug ausgeschaltet ist, bevor Sie es an die Druckluftquelle anschließen. Beachten Sie, dass Druckluftwerkzeuge nach dem Gebrauch noch Restdruck enthalten können. Lassen Sie nach dem Abstellen der Druckluftquelle stets den Luftdruck aus dem Gerät ab.

Gerät nicht unsachgemäß verwenden

- Erhöhen Sie den Luftdruck nicht über das empfohlene Maß hinaus. Übermäßiger Druck führt zum Verschleiß der beweglichen Teile und kann zum Ausfall des Geräts führen. Zudem kann das Werkzeuggehäuse dadurch reißen.
- Versuchen Sie nicht, Druckluftwerkzeuge zu modifizieren. Modifikationsversuche führen zum Erlöschen der Garantie und können schwerwiegende Verletzungen des Bedieners oder umstehender Personen verursachen.

Verwendung von Spritzpistolen

- Richten Sie Spritzpistolen weder auf Menschen noch auf Tiere.
- Halten Sie sich beim Sprühen von Hitzequellen und offenen Flammen fern.

WARNING! Lösungsmittel und Anstrichstoffe sind schädlich und können giftig sein. Einige Lösungsmittel und Anstrichstoffe sind hochentzündlich. Mit Vorsicht und gemäß den Herstellerangaben handhaben. Lösungsmittel und Anstrichstoffe in verschlossenen, dichten Behältern aus gegenüber dem jeweiligen Lösungsmittel chemisch beständigem Material lagern. Immer geeignete persönliche Schutzausrüstung tragen und Lösungsmittel und Anstrichstoffe sowie kontaminierte Gegenstände vorschriftsmäßig als Sondermüll entsorgen.

WARNING! Lösungsmittel auf Halogenkohlenwasserstoffbasis wie Trichlorethan und Methylenchlorid 1.1.1 können in Verbindung mit Aluminium oder heißen, verzinkten Komponenten chemische Reaktionen hervorrufen. Sie stellen somit möglicherweise eine Explosionsgefahr dar.

WARNING! Beim Versprühen von Anstrichstoffen entstehen gefährliche, gesundheitsschädliche Dämpfe und Aerosole. Lesen Sie bitte alle Etiketten und Sicherheitshinweise sorgfältig durch und befolgen Sie alle Anweisungen und Vorschriften. Wenden Sie sich im Zweifelsfall bitte an den Hersteller des Anstrichstoffes. Tragen Sie beim Sprühen einen angemessenen Atemschutz. Der verwendete Atemschutz muss für den auszubringenden Anstrichstoff geeignet und dem Grad der Dampfkonzentration angepasst sein. Beim Sprühen von Farbe oder Lack muss ein von der Umgebungatmosphäre unabhängiger Atemschutz oder Schutzausrüstung mit der Filterkombination A1/A2-P2 verwendet werden. Sorgen Sie während des gesamten Sprüh- und Reinigungsvorgangs für ausreichenden Hautschutz. Tragen Sie geeignete Arbeitsschutzkleidung und verwenden Sie entsprechend schützende Hautsalbe.

WARNUNG! KEINE Säuren, Laugen, Entferrungsmittel u.ä. Substanzen versprühen!

Geräteübersicht

1	Farbbehälter
2	Deckel mit Bajonettverschluss
3	Materialanschluss
4	Düse
5	Sprühmusterkappe mit Luftdüse
6	Überwurfmutter
7	Gerändelte Sprühmustereinstellschraube
8	Aufhängeloch
9	Gerändelte Farbmengenregulierschraube
10	Ventilfedersitz
11	Abzug
12	Handgriff
13	Schnellkupplung

Bestimmungsgemäße Verwendung

- Mit filtrierter Druckluft aus einem Kompressor betriebene zerstäubende Saugbecher-Spritzpistole zum Sprühen von Lacken und Beschichtungsmaterialien mittlerer Viskosität.

Auspacken des Gerätes

- Packen Sie Ihr Werkzeug vorsichtig aus und überprüfen Sie es. Machen Sie sich vollständig mit allen seinen Eigenschaften und Funktionen vertraut.
- Vergewissern Sie sich, dass sämtliche Teile des Werkzeugs vorhanden und in einwandfreiem Zustand sind. Sollten Teile fehlen oder beschädigt sein, lassen Sie diese ersetzen, bevor Sie das Werkzeug verwenden.

Vor Inbetriebnahme

Schnellkupplung anbringen

Hinweis: Der Lieferumfang dieses Werkzeugs umfasst zwei verschiedene Druckluft-Schnellkupplungen:

EQ-4: Verwendung vor allem in Kontinentaleuropa

EN-6: Verwendung vor allem in Großbritannien

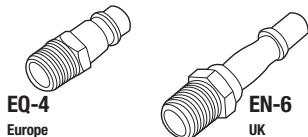

EQ-4
Europa

EN-6
UK

- Bitte wählen Sie die mit dem von Ihnen verwendeten Druckluftsystem kompatible Schnellkupplung und richten Sie sich nach der folgenden Installationsanleitung:

- Dichten Sie das Schraubengewinde der Schnellkupplung (13) mit PTFE-Band (nicht mitgeliefert) ein, um eine luftdichte Verbindung zu erhalten.

Hinweis: Wickeln Sie das PTFE-Band fest und im Uhrzeigersinn, damit es sich bei Einschrauben des Gewindes nicht löst.

- Entfernen Sie den Schutzstopfen aus dem Druckluftanschluss.
- Schrauben Sie die Schnellkupplung mit einem Gabelschlüssel (nicht mitgeliefert) in den Druckluftanschluss unten am Handgriff.
- Verbinden Sie die Schnellkupplung mit der Druckluftversorgung, bringen Sie sie vorsichtig unter Druck und prüfen Sie die Verbindung auf Dichtigkeit (z.B., indem Sie die Außenseiten der Verbindungsstücke mit wenig Seifenwasser besprühen).

- Schnellkupplungen mit passendem Innengewinde lassen sich nun auf das Werkzeug aufstecken.

Farbbehälter anschließen

- Der Farbbehälter (1) wird auf den Materialanschluss (3) aufgeschraubt und leicht mit einem geeigneten Schlüssel (nicht im Lieferumfang enthalten) angezogen.

Anschluss an die Druckluftversorgung

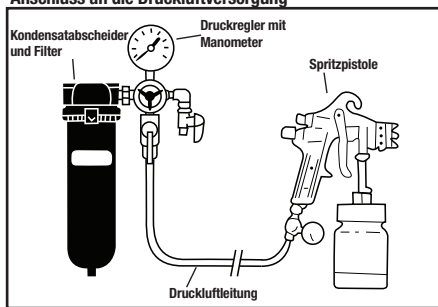

- Dieses Werkzeug ist zum Anschluss an eine Druckluftversorgung vorgesehen, die über eine Wartungseinheit mit Wasserabscheider und Filter verfügt und saubere trockene Druckluft liefert.

WARNUNG: Spritzpistolen können keinesfalls an Druckluftleitungen mit integriertem Öl verwendet werden.

Hinweis: Ohne die Verwendung einer hochqualitativen Filtereinheit ist es ist nahezu unmöglich, ein hochwertiges Sprühergebnis zu erzielen.

- Der Druck der Luftversorgung darf den angegebenen maximalen Arbeitsdruck des Gerätes nicht überschreiten (siehe Abschnitt „Technische Daten“).
- Sorgen Sie dafür, dass aufgefangene Feuchtigkeit täglich aus dem Druckluftsystem entleert wird.
- Stellen Sie sicher, dass alle Teile des Druckluftsystems (inkl. Schläuche, Verbinder usw.) für den angegebenen Betriebsdruck geeignet sind.
- Um statische Aufladung zu verhindern dürfen keine Schläuche verwendet werden, die nicht elektrisch leitfähig sind.

Luftdruck einstellen

- Der Sprühdruk muss ordnungsgemäß unter Berücksichtigung des Druckabfalles zwischen Druckluftregler und Spritzpistole eingestellt werden.
- Verwenden Sie einen Druckluftschlauch mit dem empfohlenen Durchmesser und stellen Sie den Luftdruck gemäß der „Technischen Daten“ ein.

WICHTIGER HINWEIS: Verwenden Sie stets den niedrigsten möglichen Sprühdruk, um Overspray (Sprüherluste) zu verhindern und einen möglichst effizienten Sprühvorgang zu erzielen.

Farbe vorbereiten

WARNUNG: Vergewissern Sie sich, dass die Art der Farbe, das verwendete Lösungsmittel sowie die Viskosität (nach dem Anmischen) zum Ausbringen mit dieser Spritzpistole geeignet sind.

- Mischen, verdünnen und filtrieren Sie die Farbe in Übereinstimmung mit den Herstellerangaben.
- Beachten Sie die Herstellerangaben bezüglich Lagerung und Entsorgung des Beschichtungsmaterials.

Farbbehälter befüllen

1. Stellen Sie sicher, dass die Spritzpistole von der Druckluftversorgung getrennt ist.
2. Öffnen Sie den Deckel mit Bajonettschluss (2).
3. Begutachten Sie die Dichtung innerhalb des Deckels auf Verschleiß und Beschädigung.
4. Befüllen Sie den Farbbehälter (1) mit der benötigten Menge an Farbe.

Hinweis: Die maximale Füllhöhe befindet sich ca. 10 mm unterhalb der Schulter des Farbbehälters.

5. Bringen Sie den Deckel wieder an der Spritzpistole an. Der Deckel muss mit der Hand fest verschlossen werden.

Hinweis: Der Deckel verfügt über eine kleine Druckausgleichsbohrung und ist daher nicht vollständig dicht. Seien Sie vorsichtig, keine Flüssigkeit durch diese Öffnung zu verschütten. Stellen Sie sicher, dass die Druckausgleichsbohrung stets sauber und frei von Verstopfungen ist.

Spritzpistole einstellen

Hinweis: Machen Sie sich zunächst mit der Funktion des Abzugs (11) vertraut (siehe Abschnitt „Bedienung“), bevor Sie mit den im Folgenden beschriebenen Schritten beginnen.

- Spritzpistole in die Ausgangsposition bringen:
 1. Drehen Sie die Gerändelte Farbmengenregulierschraube (9) vorsichtig bis zum Anschlag im Uhrzeigersinn.

WARNUNG! Die Materialnadel kann leicht beschädigt werden. Achten Sie darauf, nicht zu viel Kraft aufzuwenden.

2. Drehen Sie die Gerändelte Sprühmustereinstellschraube (7) vorsichtig bis zum Anschlag im Uhrzeigersinn.

WARNUNG! Wenden Sie nicht zu viel Kraft auf, da der Ventil Sitz sonst beschädigt werden könnte.

3. Lösen Sie die Überwurfmutter (6) ungefähr eine Vierteldrehung bzw. bis die Sprühmutterkappe mit Luftdüse (5) gedreht werden kann.

- Materialfluss einstellen:

1. Verbinden Sie die Spritzpistole mit Ihrer Druckluftversorgung, und vergewissern Sie sich, dass der Druck entsprechend der Vorgaben in „Technischen Daten“ eingestellt wurde.
2. Richten Sie die Spritzpistole auf ein großes Stück Pappe oder anderes Restmaterial aus.
3. Halten Sie die Spritzpistole still und drücken Sie den Abzug (11) vollständig durch.

Hinweis: Wenn sich die Spritzpistole in der Ausgangsposition befindet, wird an dieser Stelle kein Material ausgegeben.

4. Halten Sie den Abzug gedrückt und drehen Sie die Gerändelte Farbmengenregulierschraube (9) langsam im Gegenuhrzeigersinn, um den Materialfluss freizugeben.
5. Verändern Sie die Einstellung, bis der gewünschte Materialfluss erreicht ist.

- Sprühmuster einstellen:

Hinweis: Nach Veränderung der Sprühmustereinstellung muss der Materialfluss evtl. erneut angepasst werden.

1. Drehen Sie die Gerändelte Sprühmustereinstellschraube (7) vorsichtig im Gegenuhrzeigersinn, bis das gewünschte Sprühmuster erreicht ist.

Hinweis: Das Drehen der Gerändelten Sprühmustereinstellschraube im Gegenuhrzeigersinn verbreitert das Sprühmuster; eine Drehung im Uhrzeigersinn führt zu einem schmaleren und runderen Muster.

2. Drehen Sie die Sprühmutterkappe mit Luftdüse (5), um die Ausrichtung des Sprühmusters zu verändern (siehe Abb. A).
3. Lassen Sie den Abzug (11) los, sobald Sie mit der Einstellung der Spritzpistole zufrieden sind. Drehen Sie die Überwurfmutter (6) fest, um ein Verdrehen der Sprühmutterkappe mit Luftdüse zu verhindern.

Hinweis: Für die meisten Einsatzfälle sollten sich die Hörner der Sprühmutterkappe mit Luftdüse (5) in horizontaler Position befinden, was ein vertikales Sprühmuster erzeugt. Dies ermöglicht einen breiten Materialauftrag, wenn die Spritzpistole seitlich über das Werkstück geführt wird.

Bedienung

Funktion des Abzuges

- Der Abzug (11) verfügt über einen zweistufigen Mechanismus:
- Beim Drücken des Abzuges bis zur ersten Stufe beginnt der Luftfluss durch die Spritzpistole.
- Wird der Abzug komplett durchgedrückt, wird die Materialzufuhr freigegeben.

Hinweis: Die Stellung der Gerändelten Farbmengenregulierschraube (9) bestimmt, wie weit der Abzug gedrückt werden kann.

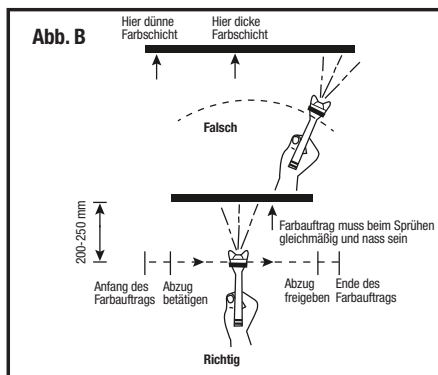

Tipps für das Arbeiten mit Spritzpistolen

- Um ein gleichmäßiges, glattes Sprühergebnis zu erzielen, muss die Farbe unter Berücksichtigung der Herstellerangaben vorbereitet und verdünnt werden.
- Die Spritzpistole muss sauber und ordnungsgemäß befüllt sein, das Sprühmuster korrekt justiert und der Kompressor auf den richtigen Betriebsdruck eingestellt sein.
- Führen Sie zum Ermitteln der besten Einstellungen und des idealen Abstandes zum Werkstück stets einen Sprühtest durch, bevor Sie mit der Arbeit beginnen.
- Halten Sie während des Sprühvorganges einen Abstand von ca. 200–250 mm zwischen der Düse und dem Werkstück aufrecht.
- Besprühen Sie zunächst alle Werkstückkanten. Die einzelnen Sprühdurchgänge sollten zu ca. 50 % überlappen.
- Sprühen Sie in einer gleichmäßigen Bewegung. Halten Sie Ihre Hand so still wie möglich und führen Sie die Sprühpistole in einer geraden Linie über das Werkstück (siehe Abb. B).

Abb. A

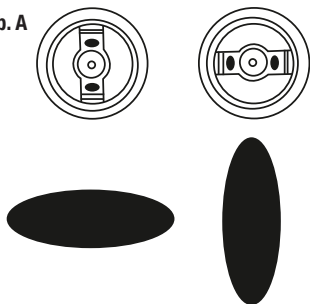

- Führen Sie die Spritzpistole niemals in einer Bogenbewegung. Dies führt zu einem ungleichmäßigen Farbauftrag (siehe Abb. B).
- Vermeiden Sie intensives Umherschwenken der Spritzpistole, da dadurch das erzeugte Sprühmuster instabil wird und zerstäubte Farbe in die Atmosphäre freigibt.
- Es wird empfohlen, den gesamten Sprühvorgang vor Beginn zu visualisieren. Beginnen Sie mit den am wenigsten sichtbaren Bereichen und arbeiten Sie sich zu den sichtbaren Bereichen vor. Diese Vorgehensweise erzeugt ein gleichmäßiges Sprühergebnis und erlaubt es Ihnen, problematische Bereiche zu erkennen und um bereits lackierte Bereiche herumzuarbeiten.
- Trennen Sie die Spritzpistole unmittelbar nach Beendigung der Arbeit von der Druckluftversorgung.

WARNUNG! Beachten Sie, dass Druckluftwerkzeuge auch nach der Verwendung noch Restdruck enthalten können. Lassen Sie nach dem Abstellen der Luftzufuhr stets den verbleibenden Luftdruck aus dem Gerät ab.

Instandhaltung

WARNUNG! Trennen Sie das Gerät stets von der Druckluftversorgung und lassen Sie den Druck ab, bevor Sie Wartungsarbeiten durchführen oder das Gerät demontieren.

WARNUNG! Tragen Sie bei der Durchführung von Reinigungs- und Wartungsarbeiten stets angemessene persönliche Schutzausrüstung einschließlich Augen- und Atemschutz sowie geeignete Handschuhe.

WARNUNG! Die meisten der für Lackieranwendungen verwendeten Lösungsmittel sind toxisch und äußerst leicht entzündlich. Beachten Sie Richtlinien und geltende Gesetze bezüglich Handhabung, Lagerung und Entsorgung von Lösungsmitteln und anderen potentiell gefährlichen Substanzen.

Hinweis: Ihre Spritzpistole ist ein Präzisionsinstrument und muss als solches behandelt und gewartet werden, um dauerhaft professionelle, gleichbleibende Ergebnisse zu erzielen.

- Die meisten bei Spritzpistolen auftretenden Probleme sind auf angetrocknete Farbreste zurückzuführen, die die Düsen und internen Leitungen verstopfen.
- Reinigen Sie die gesamte Spritzpistole nach jeder Benutzung bzw. beim Wechsel der verwendeten Farbe so gründlich wie möglich.
- Verwenden Sie zur Reinigung stets das gleiche Lösungsmittel, das Sie zuvor zum Verdünnen der Farbe verwendet haben.

Nach jedem Gebrauch durchzuführende Reinigungsschritte

1. Entfernen Sie den Farbbehälter (1), füllen Sie sämtliche Farbreste in einen geeigneten, verschließbaren Behälter um und reinigen Sie den Farbbehälter gründlich mit einem geeigneten Lösungsmittel und sauberen Lappen.
2. Reinigen Sie die Düse (4) und Düsenbaugruppe, den Deckel und die Dichtung des Farbbehälters.
3. Füllen Sie eine kleine Menge an Lösungsmittel in den gereinigten Farbbehälter ein und bringen Sie diesen wieder an der Spritzpistole an.
4. Verbinden Sie die Spritzpistole mit der Druckluftversorgung.
5. Richten Sie die Düse in einen verschließbaren Behälter und sprühen Sie das Lösemittel in diesen hinein. Sprühen Sie Lösemittel durch die Pistole, bis der austretende Sprühnebel keine Farbpartikel mehr enthält.
6. Schalten Sie die Druckluftversorgung ab und trennen Sie die Pistole von der Luftversorgung.
7. Entfernen Sie den Farbbehälter, füllen Sie Lösemittelreste in den zuvor benutzten verschließbaren Behälter, und trocknen Sie alle Komponenten sorgfältig.
8. Bringen Sie den Farbbehälter zur Lagerung wieder an der Pistole an.

WARNUNG! In Ländern, in denen die Reinigung mit einem offenen Lösungsmittel verboten ist, müssen spezielle Reinigungsverfahren durchgeführt werden (z.B. Reinigung in dafür vorgesehenen, verschlossenen Behältern usw.). Informieren Sie sich über die geltenden Bestimmungen und befolgen Sie die jeweiligen Vorschriften.

Spezielle Reinigungsverfahren für Luft- und Materialdüsen sowie Nadeln
WARNUNG! Bei den Düsen und Nadeln handelt es sich um feinmechanisches Zubehör, das mit entsprechender Sorgfalt behandelt werden muss. Beschädigungen und Modifikationen führen zu minderwertigen Arbeitsergebnissen.

WARNUNG! Die Farbnadel hat eine lange, scharfe Spitze und muss daher mit großer Vorsicht gehandhabt werden, um Stichwunden und andere Verletzungen zu vermeiden.

1. Demontieren Sie die Spritzpistole vorsichtig anhand der Explosionszeichnung und entfernen Sie alle Düsen und Nadeln.
2. Weichen Sie die Komponenten in einem geeigneten Lösungsmittel ein, um angetrocknetes Material zu lösen und entfernen Sie dieses mit einem sauberen Reinigungstuch oder einer weichen Bürste.

Hinweis: Weichen Sie niemals die gesamte Spritzpistole in Lösungsmittel ein, da dies die Schmiermittel aus den Packungen entfernen würde.

3. Blasen Sie die Komponenten vorsichtig mit filtrierter Druckluft aus bzw. ab.

WARNUNG! Führen Sie keine Metallgegenstände in die Düsenöffnungen ein! Falls eine mechanische Reinigung notwendig ist, muss ein spezieller Düsenreiniger aus einem Material verwendet werden, das weicher als Messing ist.

Schmierung

- Die farbführenden Komponenten von Spritzpistolen müssen stets öl- und fettfrei bleiben. Es gibt allerdings Komponenten, die regelmäßig geschmiert werden müssen.
- Schmieren Sie alle Packungen, Lager und dynamischen O-Ringe mit einem speziellen Schmiermittel für Spritzpistolen. Bringen Sie eine kleine Menge an Vaseline auf Spiralfedern auf.









Lagerung

- Bewahren Sie dieses Gerät sorgfältig an einem sicheren, trockenen Ort außerhalb der Reichweite von Kindern auf.

Entsorgung

- Druckluftwerkzeuge dürfen nicht über den Hausmüll entsorgt werden.
- Spritzpistolen können Spuren von Lösemitteln und Farbe enthalten und müssen dementsprechend der Wiederverwertung zugeführt werden.
- Farbreste, Lösungsmittel und Reinigungslösungen in Übereinstimmung mit den Herstellerangaben entsorgen.
- Lassen Sie sich von der zuständigen Behörde bezüglich der ordnungsgemäßen Entsorgung von Druckluftwerkzeugen beraten.

Fehlerbehebung

Problem	Mögliche Ursache	Lösung
Spritzpistole sprüht nicht	Kein Luftdruck	Druckluftversorgung überprüfen
	Viskosität des Materials viel zu hoch	Material verdünnen
	Filter verstopft	Entfernen Sie das Filterelement und reinigen Sie es mit Lösungsmittel
	Spritzpistole falsch eingestellt	Befolgen Sie die korrekte Einstellprozedur
Strahl unterbrochen, spuckendes Ausstreuen der Farbe 	Niedriger Materialstand	Material nachfüllen
	Luft dringt durch angetrocknete oder abgenutzte Nadeldichtung in Durchflussbereich ein	Packung anziehen; schmieren
	Leckage in der Fließbecherverbindung	Überprüfen Sie den O-Ring der Fließbecherverbindung; Fließbecherverbindung fester anziehen
	Materialwege verstopft	Entfernen Sie das Filterelement und reinigen Sie es mit Lösungsmittel; spülen Sie die Spritzpistole mit Lösungsmittel, um Verstopfungen aufzulösen
	Undichtigkeit durch zu lockere Nadeldichtung	Packung anziehen oder ersetzen
Bogenförmiges Spritzbild 	Hornlöcher verstopft	Blockade an Hornlöchern entfernen oder in geeignetes Lösungsmittel tauchen und gut abwischen
	Umlenkung der Farbe durch ungleichmäßige Farbmenge aus Hornlöchern	
Ungleichmäßiges Spritzbild 	Farbe sammelt sich außen an der Farbspitze, am mittleren Loch oder verstopft teilweise die Düsenöffnung	Blockade entfernen
	Farbdüse lose	Farbdüse festziehen
Spritzbild zu schmal 	Luftdruck zu hoch	Luftdruck vermindern
	Farbe zu dünn	Farbviskosität regulieren
Spritzbild geht auseinander 	Luftdruck zu niedrig	Luftdruck erhöhen
	Farbe zu dickflüssig	Farbviskosität regulieren
Keine oder nur geringe Farbausgabe 	Durchflussbereich verstopft	Blockade entfernen
	Luftlöcher in der Düse verstopft	
	Farbnadelstrich zu schmal	Farbnadelstrich anpassen
Exzessives Overspray 	Sprühdruck zu hoch	Luftdruck reduzieren
	Material nicht ordnungsgemäß vorbereitet	Viskosität korrigieren und erneut filtrieren
	Spritzpistole zu weit vom Werkstück entfernt	Korrekten Abstand einhalten
	Zu schnelle Bewegung der Spritzpistole	Langsamer arbeiten
	Spritzpistole falsch eingestellt	Befolgen Sie die korrekte Einstellprozedur
Nasenbildung und Verlaufen 	Materialfluss zu hoch	Materialfluss reduzieren
	Material zu dünn	Viskosität korrigieren
	Spritzpistole wird in zu großem Winkel gehalten	Spritzpistole im rechten Winkel zum Werkstück halten; Sprühtechnik verbessern
Falls sich das Problem trotz der hier genannten Abhilfemöglichkeiten nicht beheben lässt, wenden Sie sich an Ihren Fachhändler oder einen von Silverline zugelassenen Kundendienst.		

Silverline-Tools-Garantie

Dieser Silverline-Artikel wird mit einer 3-Jahres-Garantie angeboten

Registrieren Sie diesen Artikel unter silverlinetools.com innerhalb von 30 Tagen nach dem Kauf, um die 3-Jahres-Garantie zu aktivieren. Der Garantiezeitraum beginnt mit dem Kaufdatum auf Ihrem Kaufbeleg.

Registrierung Ihres Kaufs

Gehen Sie auf silverlinetools.com, klicken Sie auf „Registrierung“ und geben Sie Folgendes ein:

- Ihre persönlichen Angaben
- Produktdetails und Kaufinformationen

Sobald dieses Produkt registriert worden ist, wird Ihre Garantiebescheinigung im PDF-Format erzeugt. Bitte drucken Sie sie aus und bewahren Sie sie zusammen mit Ihrem Produkt auf.

Garantiebedingungen

Der Garantiezeitraum beginnt mit dem Kaufdatum im Einzelhandel, das auf dem Kaufbeleg angegeben ist.

BITTE BEWAHREN SIE DEN KAUFBELEG AUF!

Falls dieser Artikel innerhalb von 30 Tagen nach dem Kauf einen Defekt aufweisen sollte, bringen Sie es bitte mit Ihrem Kaufbeleg zu dem Fachhändler, bei dem es gekauft wurde, und informieren Sie ihn über die Mängel. Das Gerät wird daraufhin ersetzt oder der Kaufpreis zurückerstattet.

Falls dieser Artikel nach Ablauf von 30 Tagen nach dem Kauf einen Mangel aufweist, senden Sie es bitte an:

Silverline Tools Service Centre
PO Box 2988

Yeovil

BA21 1WU, Großbritannien

Der Garantieanspruch muss während der Garantiezeit gestellt werden. Sie müssen den Originalkaufbeleg mit Angabe des Kaufdatums einreichen und Ihren Namen und Ihre Adresse sowie den Ort des Kaufs angeben, bevor etwaige Arbeiten durchgeführt werden können.

Sie müssen genaue Angaben über den zu behebbenden Defekt machen. Alle innerhalb der Garantiefrist gemachten Forderungen werden von Silverline Tools daraufhin überprüft werden, ob es sich bei den Mängeln um einen Material- oder Fertigungsfehler handelt.

Versandkosten werden nicht zurückerstattet. Alle Artikel sollten sich in sauberem und sicherem Zustand befinden und sorgfältig verpackt zur Reparatur eingeschickt werden, um Schäden oder Verletzungen während des Transports zu vermeiden. Die Annahme unangemessener oder unsicherer Lieferungen kann von uns verweigert werden.

Alle Arbeiten werden von Silverline Tools oder seinen autorisierten Reparaturwerkstätten durchgeführt.

Die Reparatur oder der Ersatz des Artikels führt nicht zur Verlängerung des Garantiezeitraums.

Mängel, bei denen unsere Prüfung ergibt, dass sie unter die Garantie fallen, werden durch kostenlose Reparatur des Werkzeugs (ohne Versandkosten) oder Ersatz durch ein Werkzeug in einwandfreiem Zustand behoben.

Einbehaltene Werkzeuge oder Teile, die ersetzt wurden, gehen in den Besitz von Silverline Tools über.

Die Reparatur bzw. der Ersatz Ihres Artikels unter dieser Garantie erfolgt zusätzlich zu Ihren gesetzlichen Rechten als Verbraucher und hat keine nachteiligen Folgen auf diese.

Durch die Garantie abgedeckt ist:

Die Reparatur des Artikels, nachdem zur Zufriedenheit von Silverline Tools nachgewiesen wurde, dass der Defekt durch fehlerhaftes Material oder mangelhafte Arbeitsausführung bedingt ist und in den Garantiezeitraum fällt. Wenn ein Ersatzteil nicht mehr erhältlich ist oder nicht mehr hergestellt wird, kann Silverline Tools es gegen einen funktionellen Ersatz austauschen. Verwendung des Artikels innerhalb der EU.

Durch die Garantie nicht abgedeckt ist:

Silverline Tools garantiert keine Reparaturen, die durch Folgendes erforderlich geworden sind:

Normale Verschleißerscheinungen, die trotz Verwendung entsprechend der Bedienungsanleitung entstehen, z.B. an Messern, Bürsten, Riemen, Glühbirnen, Batterien usw.

Ersatz von mitgeliefertem Zubehör wie etwa Bohrspitzen, Klingen, Schleifblättern, Schneidscheiben und anderen zugehörigen Teilen.

Unfallschäden und Fehler, die durch unsachgemäße Verwendung oder Wartung, Missbrauch, Nachlässigkeit oder fahrlässige Bedienung oder Handhabung des Artikels entstanden sind.

Verwendung des Artikels für andere als normale Haushaltszwecke.

Jegliche Veränderungen oder Modifikationen des Artikels.

Die Verwendung von Teilen oder Zubehör, die keine Originalkomponenten von Silverline Tools sind.

Fehlerhafte Montage (außer, wenn von Silverline Tools vorgenommen).

Reparaturen oder Änderungen, die von anderen als Silverline Tools oder seinen autorisierten Reparaturwerkstätten durchgeführt wurden.

Ansprüche, die über die Rechte zur Behebung von Mängeln an dem in diesen Garantiebedingungen genannten Werkzeug hinausgehen.

EG-Konformitätserklärung

Name des Unterzeichners: Mr. Darrell Morris

Bevollmächtigt durch: Silverline Tools

Erklärt hiermit, dass das Produkt:

Ident.-Nr.: 196536

Produktbeschreibung: Saugbecher-Spritzpistole

Den folgenden Richtlinien entspricht:

- Maschinenrichtlinie 2006/42/EG
- EN1953:1998+A1:2009

Benannte Stelle: SLG Prüf – und Zertifizierungs GmbH, Dongguan, China

Techn. Unterlagen bei: Silverline Tools

Datum: 11.06.2013

Unterzeichnet von:

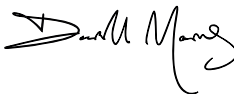

Geschäftsführender Direktor

Name und Anschrift des Herstellers oder seines niedergelassenen

Bevollmächtigten:

Powerbox International Ltd, Boundary Way, Lufton Trading Estate, Yeovil,
Somerset, BA22 8HZ, Großbritannien

Descripción de los símbolos

Los símbolos siguientes pueden aparecer en la placa de características de su herramienta. Éstos representan información importante sobre el producto o instrucciones relativas a su uso.



Lleve protección auditiva
Lleve protección ocular
Lleve protección respiratoria
Lleve un casco de seguridad
Lleve guantes de seguridad



Lea el manual de instrucciones



¡Peligro!



¡Peligro! Gases o humo tóxico



Risk of fire!



¡Riesgo de explosión!



¡Alejar de las llamas!



No utilizar con bombonas de gas comprimido



Conforme a las normas de seguridad y la legislación correspondiente



Protección medioambiental

Esta herramienta no se debe mezclar con la basura convencional. Los aerógrafos contienen restos de disolventes y pintura. Recicle esta herramienta correctamente. Solicite información a su ayuntamiento o distribuidor sobre las opciones de reciclaje.

Características técnicas

Material de la pistola:.....	Aluminio con acabado electropintado
Material del depósito de pintura:.....	Aluminio
Capacidad del depósito de pintura:	1.000 cm ³
Tipo de funcionamiento:.....	Mediante succión
Diámetro de la boquilla:.....	1,5 mm
Salida de fluido:.....	130 – 210 ml/min
Diámetro de la manguera:.....	8 mm (5/8") para mangueras de aire comprimido de hasta 15 m. 9,5 mm (3/8") para mangueras de aire comprimido más largas.
Consumo de aire:.....	85 - 227 l/min (3-8 cfm)
Peso:.....	0,75 kg

Información sobre ruido y vibración:

Nivel de presión acústica de acuerdo con la directiva de máquinas 206/42/CE:

Presión acústica..... L_{PA} = 77 dB(A)

Potencia acústica..... L_{WA} = 88 dB(A)

Incertidumbre..... K = 3 dB

El nivel de intensidad sonora para el usuario puede exceder de 85 dB(A). Se recomienda usar medidas de protección sonora.

Niveles de vibración (suma triaxial) de acuerdo con la directiva de máquinas 2006/42/CE:

Valor de vibración (ah):..... 1,85 m/s²

Incertidumbre K:..... 1,5 m/s²

Como parte de nuestra política de desarrollo de productos, los datos técnicos de los productos Silverline pueden cambiar sin previo aviso.

Ruido y vibración

Los niveles de vibración y ruido están determinados por la directiva ISO 28297-3. Los datos técnicos pueden utilizarse para comparar herramientas siguiendo esta directiva estándar. Utilice los datos para evaluar la exposición y medición de los niveles de ruido y vibración.

Los datos técnicos se refieren al uso normal de la herramienta en condiciones normales. Una herramienta defectuosa, mal montada o desgastada puede incrementar los niveles de ruido y vibración. El tiempo total de trabajo que se puede utilizar esta herramienta debe tener en cuenta los periodos en que la herramienta está en ralentí o apagada. Tómese pausas y descansos frecuentemente cuando utilice esta herramienta.

Utilice siempre equipo de protección adecuado como protectores auditivos para protegerse contra el ruido excesivo o repetitivo y guantes de seguridad para minimizar las vibraciones. No utilice la herramienta cuando sus manos estén muy frías, las vibraciones tendrán un mayor efecto.

Ruido

La directiva sobre ruido se introdujo para proteger al usuario sobre los riesgos derivados de la exposición al ruido excesivo. Esta directiva define la exposición al ruido y sus valores físicos como el nivel máximo de presión sonora y el nivel de exposición diario y semanal. Se debe prestar especial atención al nivel de exposición y la duración. Para obtener más información acerca de la directiva sobre el ruido 2003/10/CE y 200/14/CE, por favor visite la página Web de la Agencia Europea para la seguridad y la salud en el trabajo www.osha.europa.eu.

Vibración

La directiva europea 2002/44/CE se introdujo para controlar la exposición a las vibraciones en el área de trabajo. Esta directiva permite mantener a los usuarios informados sobre la cantidad de tiempo que pueden utilizar una herramienta. Los usuarios que regularmente utilizan herramientas con alto nivel de vibración durante largos periodos de tiempo tienen un riesgo más alto de sufrir problemas de salud. ISO 28927-3 mide la vibración en tres direcciones diferentes conocida como suma de vectores triaxial. Cuando utilice herramientas de alta vibración debe asegurarse de no sobrepasar el tiempo de exposición máximo. Para obtener más información acerca de la directiva 2002/44/CE sobre la vibración, por favor visite la página Web de la Agencia Europea para la seguridad y la salud en el trabajo www.osha.europa.eu.

Instrucciones de seguridad

- Lea todas las instrucciones de seguridad e indicaciones antes de instalar, utilizar, cambiar accesorios o tareas de mantenimiento en esta herramienta. El no respetar estas advertencias e instrucciones puede causar lesiones graves.
- Esta herramienta debe ser utilizada, instalada y ajustada únicamente por personas cualificadas.
- No modifique nunca esta herramienta. Las modificaciones pueden reducir la eficacia y la seguridad e incrementar el riesgo de sufrir lesiones personales.
- No tire las instrucciones de funcionamiento, déselas al usuario.
- No utilice esta herramienta si está dañada.
- Las herramientas deben ser inspeccionadas regularmente para asegurarse de que las marcas inscritas requeridas por la directiva ISO 11148 sean completamente legibles. En el caso de estar dañada, el usuario deberá ponerse en contacto con el fabricante para su sustitución.

ADVERTENCIA: No permita que los niños, personas discapacitadas o personas no cualificadas utilicen esta herramienta. Mantenga esta herramienta fuera del alcance de los niños.

Riesgos de partículas proyectadas

- Tenga en cuenta que las piezas y accesorios que estén dañados o sueltos pueden proyectarse hacia el usuario a gran velocidad.
- Lleve siempre protección ocular resistente a los impactos cuando utilice esta herramienta. El grado de protección requerido debe evaluarse dependiendo de cada uso.
- Para trabajos en altura, lleve siempre casco de seguridad.
- Debe tener en cuenta el riesgo existente para las personas situadas a su alrededor.

- Asegúrese de que la pieza de trabajo esté sujeta adecuadamente.

Riesgos de atrapamiento

- Llevar ropa holgada, joyas, corbatas, guantes y llevar el cabello suelto puede provocar ahogo y desgarros. Lleve la vestimenta adecuada y mantenga el pelo siempre recogido y los guantes alejados de la herramienta.

Peligros y riesgos operativos

- El uso de esta herramienta puede exponer las manos de los usuarios a riesgos, incluidos cortes abrasiones y quemaduras.
- Lleve siempre guantes de protección.
- Los usuarios deben de estar físicamente capacitados para manejar esta herramienta.
- Utilice siempre ambas manos para sujetar la herramienta y evitar la pérdida de control.
- Mantenga el equilibrio y una posición adecuada en todo momento.
- Suelte el interruptor de funcionamiento en caso de corte de suministro eléctrico.
- Utilice lubricantes únicamente recomendados por el fabricante.
- Lleve siempre gafas de protección, guantes de protección y vestimenta adecuada.
- Evite siempre el contacto con el disco en funcionamiento para evitar cortarse o engancharse. Lleve guantes para protegerse las manos.
- Nunca encienda la herramienta hasta que esté colocada hacia la pieza de trabajo.
- Existe el riesgo de descargas electrostáticas al utilizar esta herramienta en piezas de plástico o materiales no conductores.
- Existe el riesgo de que ocurran explosiones a causa del polvo y gases provocados al utilizar la pistola de pintura o aerógrafo.
- Utilice siempre un sistema de aspiración para la extracción de polvo.

Movimientos repetitivos

- Utilizar esta herramienta puede provocar malestar en manos, brazos, hombros, cuello y otras partes del cuerpo.
- Mantenga una postura firme y cómoda siempre que utilice esta herramienta. Evite las posturas incómodas y mantenga siempre el equilibrio. Intente cambiar de postura regularmente para no fatigarse.
- Si por algún motivo el usuario experimenta síntomas persistentes de fatiga, dolores, punzadas, hormigueo, entumecimiento, sensación de ardor o rigidez, deberá comunicárselo inmediatamente a su empresa y consultar a un médico.

Peligros relativos a los accesorios

- Desconecte siempre la herramienta de la red eléctrica antes de colocar o sustituir ningún accesorio.
- Evite el contacto directo con los accesorios durante y después de cada uso, estos pueden estar calientes o extremadamente afilados.

Área de trabajo

- Tenga cuidado con las superficies resbaladizas para no resbalarse. Tenga especialmente cuidado en no tropezar con las mangueras hidráulicas. Los resbalones, tropezones y caídas son las principales causas de lesiones en el trabajo.
- Esta herramienta no está diseñada para trabajar en atmósferas explosivas ni aisladas contra contacto eléctrico.

Gases y polvo

- El polvo y los humos generados al utilizar esta herramienta causar problemas de salud (por ejemplo, cáncer, defectos de genéticos, asma y dermatitis), la evaluación y los controles apropiados para esos riesgos son esenciales.
- Evalúe los riesgos analizando la cantidad de polvo generado y la cantidad de polvo que se pueda expulsar dependiendo del tipo de tarea que vaya a realizar.
- El uso y mantenimiento de esta herramienta tal como se indica en este manual es esencial para minimizar las emisiones de polvo y gases.
- Utilice sistemas de aspiración y salidas de extracción de polvo para minimizar el polvo en el área de trabajo.
- Coloque la salida de extracción de polvo adecuadamente para minimizar la cantidad de polvo concentrada en el área de trabajo.

- Todos los accesorios destinados a la recogida/extracción de polvo y gases deben ser utilizados y revisados correctamente de acuerdo con las instrucciones indicadas por el fabricante.

- Seleccione, mantenga y sustituya los accesorios de esta herramienta tal como se indica en el manual de instrucciones para evitar un aumento de polvo y gases.

- Utilice protección respiratoria de acuerdo con las normas de seguridad indicadas por su empresa.

Ruido

- La exposición a niveles altos de ruido puede provocar pérdida auditiva y enfermedades como tinnitus (silbidos o zumbido en los oídos). Por lo tanto, la evaluación de riesgos y la aplicación de controles médicos apropiados son esenciales.
- Inspeccionar el ruido provocado por la pieza de trabajo puede ayudar a prevenir enfermedades auditivas.
- Utilice siempre protección auditiva de acuerdo con las normas de seguridad indicadas por su empresa.
- Mantenga y utilice esta herramienta tal como se indica en el manual de instrucciones para evitar un aumento de nivel de ruido.
- Seleccione, mantenga y sustituya los accesorios de esta herramienta tal como se indica en el manual de instrucciones para evitar un aumento de nivel de ruido.
- Si su herramienta dispone de un silenciador, utilícelo en todo momento. Compruebe que esté en buenas condiciones antes de cada uso.

Vibración

Debe prestar atención sobre los peligros de vibración y riesgos residuales que no han sido eliminados debido al diseño y la construcción de esta herramienta. Los empresarios deben estar capacitados para identificar circunstancias en la que el usuario pueda correr algún riesgo debido a la vibración si el nivel de vibración obtenido mediante la directiva ISO 28927-3. La empresa debe suministrar información adicional y advertir al usuario sobre el riesgo y los peligros existentes producidos a causa de la vibración.

- La exposición a la vibración de forma prolongada puede dañar los nervios y la circulación de la sangre en las manos.
- Lleve siempre ropa de abrigo cuando trabaje en condiciones extremadamente frías. Mantenga las manos calientes y secas en todo momento.
- Si experimenta algún entumecimiento, hormigueo, dolor o blanqueamiento de la piel en los dedos o las manos, deje de usar la herramienta, informe a su empresa inmediatamente y consulte a un médico.
- Mantenga y utilice esta herramienta tal como se indica en el manual de instrucciones para evitar un aumento de nivel de vibración.
- Sujete la herramienta adecuadamente. Tenga en cuenta que las vibraciones son mayores cuando la fuerza de agarre es superior.

Instrucciones de seguridad relativas a las herramientas neumáticas

El aire a presión puede causar lesiones graves:

- Desconecte la herramienta neumática del suministro de aire antes de proceder a efectuar cualquier trabajo de mantenimiento o instalación de accesorios.
- No dirija aire a presión hacia usted mismo ni hacia otras personas.
- Los azotes con mangueras neumáticas pueden causar lesiones graves. Compruebe siempre el estado de las mangueras neumáticas, los accesorios y acopladores.
- Cuando utilice acoplamientos universales, deberán instalarse cierres de seguridad para garantizar una conexión correcta entre la manguera y la herramienta.
- Nunca exceda la presión máxima indicada en la herramienta.
- Nunca transporte la herramienta neumática sujetándola por la manguera.

Instrucciones de seguridad para pistolas neumáticas

Área de trabajo

- Asegúrese que haya suficiente espacio alrededor del área de trabajo. Utilice pistolas neumáticas únicamente en áreas ventiladas o destinadas para esta tarea. Tenga precaución con los tubos conectados a la pistola, coloque siempre los tubos de la forma más adecuada para evitar riesgos.

Protéjase los ojos

- Póngase gafas de protección o anteojos.

Protéjase los oídos

- Póngase protección auditiva.

Protéjase de la vibración

- Las herramientas neumáticas de uso manual pueden producir vibración y no se deben usar por largos periodos de tiempo sin tomar descansos. La vibración puede causar enfermedades. Usar guantes puede ayudar a mantener la buena circulación sanguínea en los dedos.

Equipo de protección

- Lleve siempre equipo de protección apropiado, especialmente lentes o gafas de seguridad, guantes de seguridad y una mascarilla antipolvo.
- Es responsabilidad del usuario asegurarse de que cualquiera persona que se encuentre en proximidades de la zona de trabajo disponga también de un equipo de protección apropiado.

Use el tubo flexible correcto

- Use tubos flexibles ligeros para conectar su herramienta al compresor de aire.
- El suministro de aire comprimido debe de estar conectado a una manguera de aire comprimido de 8 mm de diámetro y a un conector hembra de 1/4" e el extremo de la pistola. Para mangueras de más de 15 m de longitud deberá utilizar una manguera de 9,5 mm (3/8") de diámetro.
- Al usar una pistola para pintar, asegúrese de que esté conectada a una fuente de aire comprimido limpio y filtrado.

Desconecte siempre la herramienta

- Asegúrese siempre de que su herramienta neumática se haya parado completamente antes de dejarla en una superficie.
- Desconecte la herramienta neumática del suministro de aire antes de proceder a efectuar cualquier trabajo de mantenimiento o instalación de accesorios.
- Asegúrese siempre de que los accesorios estén correctamente instalados antes de volver a conectar la herramienta al suministro de aire.
- Asegúrese siempre de que la herramienta neumática esté apagada antes de conectarla al suministro de aire. Tenga en cuenta que las herramientas neumáticas pueden retener presión en el interior después de ser utilizadas. Purgue siempre la presión neumática de la herramienta antes de cortar el suministro de aire.

No maneje la herramienta de manera abusiva

- No incremente la presión neumática sobre el nivel recomendado, ya que una presión excesiva causará desgaste de las piezas móviles y un mal funcionamiento de la herramienta. También podría causar la rotura de la carcasa de la herramienta.
- No intente modificar las herramientas neumáticas. Cualquier intento de modificar la herramienta puede provocar lesiones graves a usted o a los que le rodean además de invalidar la garantía.

Uso de las pistolas neumáticas

- Nunca dirija la pistola neumática hacia personas o animales.
- Al pulverizar pintura, manténgase siempre alejado de fuentes de calor y de llamas expuestas.

ADVERTENCIA: Los disolventes y la pintura son inflamables, dañinos, y puede que hasta tóxicos. Ciertos disolventes y pinturas son extremadamente inflamables. Manéjelos con cuidado y siguiendo las recomendaciones del fabricante. Almacene los disolventes y la pintura en contenedores adecuados, anti-fugas y sellados. Utilice siempre equipamiento de protección adecuado y elimine los disolventes y las pinturas, además de los elementos contaminados, como residuos especiales, según la normativa local.

ADVERTENCIA: Los disolventes que se basan químicamente en hidrocarburos halogenados, como el cloruro de metileno y 1,1,1 tricloroetano, pueden causar reacciones químicas en combinación con componentes de aluminio y aluminio galvanizado caliente, por lo que puede existir el riesgo de explosión.

ADVERTENCIA: Al rociar materiales con revestimiento, se reducen vapores o aerosoles peligrosos perjudiciales para su salud. Lea todas las etiquetas e instrucciones de seguridad con atención y siga todas las recomendaciones indicadas en este manual. En caso de duda, consulte con su proveedor. Use protección respiratoria cuando utilice la pistola. Los equipos de respiración utilizados deben ser adecuados para el material en uso y adaptado para el grado de la concentración de vapor. Al rociar pintura, utilice equipo respiratorio, o el equipo con filtro combinado A1/A2-P2. Proteja la piel durante todo el rociado y los procedimientos de limpieza. Use siempre ropa de protección y productos para la piel adecuados.

ADVERTENCIA: Nunca utilice ácidos, soluciones cáusticas, desatascadores o productos similares.

Características del producto

1	Recipiente de pintura
2	Tapa con conexión tipo bayoneta
3	Conector de fluido
4	Boquilla de expulsión de material
5	Boquilla de aire
6	Cierre de la boquilla
7	Ajuste de rociado
8	Agujero para colgar
9	Ajuste de la aguja
10	Válvula de aguja
11	Gatillo
12	Empuñadura
13	Conector rápido

Aplicaciones

Pistola neumática con depósito de succión alimentada por un compresor. Para rociar y pintar con pinturas de viscosidad media y revestimientos.

Desembalaje

- Desembale e inspeccione la herramienta con cuidado. Familiarícese con todas sus características y funciones.
- Asegúrese de que el embalaje contiene todas las partes y que están en buenas condiciones. Si faltan piezas o están dañadas, solicite su sustitución antes de utilizar esta herramienta.

Antes de usar

Instalación del conector rápido

Nota: Esta herramienta se suministra con dos tipos de conectores machos:

EQ-4 – Utilizado en Europa

EN-6 – Utilizado en Reino Unido

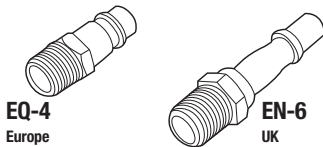

Utilice el conector compatible con el suministro de aire comprimido que esté utilizando. Instálelo siguiendo las instrucciones indicadas a continuación:

1. Coloque cinta PTFE (no incluida) en la rosca del conector rápido (10) para sellarla correctamente.

Nota: Coloque siempre la cinta PTFE en sentido horario para evitar que pueda soltarse al insertar el conector.

2. Retire el plástico protector de la entrada de aire.
3. Utilice una llave para tuercas (no suministrada) para instalar el conector en la entrada de aire situada en la parte posterior de la herramienta.
4. Conecte la herramienta al suministro de aire comprimido, ajuste la presión y compruebe que no exista ninguna fuga (aplicando una pequeña cantidad de agua con jabón en la parte exterior de los conectores).

- Ahora podrá conectar conectores rápidos hembra en la herramienta.

Instalación del recipiente de pintura

- Coloque el recipiente de pintura (1) enroscándolo en el conector de fluido (3) de la pistola. Apriételo con una llave (no incluida).

Conexión al suministro de aire comprimido

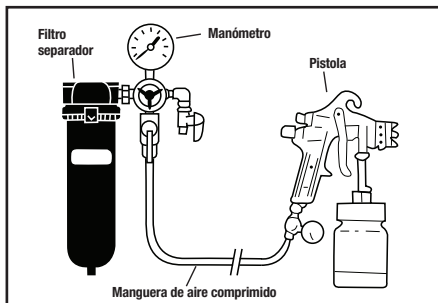

- Esta herramienta debe conectarse a un suministro de aire limpio y seco con lubricador y separador de agua.

ADVERTENCIA: Nunca utilice esta herramienta conectada a un compresor con lubricador integrado.

Nota: Conseguir un acabado fino de alta calidad sin tener un filtro separador es prácticamente imposible.

- Nunca sobrepase la presión máxima indicada por el fabricante. Vea siempre las especificaciones técnicas.
- Asegúrese de drenar el agua diariamente.
- Compruebe que todos los accesorios y componentes de esta herramienta (acopladores, manguera, etc.) sean compatibles con la presión utilizada.
- Para evitar cargas electrostáticas, no utilice tubos no conductivos.

Ajuste de la presión de aire

- La presión de rociado debe ajustarse adecuadamente para permitir que la pistola y el compresor/regulador funcionen correctamente.
- Utilice siempre manguera de diámetro adecuado para evitar pérdidas de presión. Véase las características técnicas.

IMPORTANTE: Para conseguir un acabado uniforme y de mayor eficacia, ajuste la presión de la pistola lo más baja posible.

Preparación de la pintura

ADVERTENCIA: Asegúrese de utilizar el tipo de pintura, disolvente con la viscosidad adecuada para la tarea que vaya a realizar.

- Mezcle las combinaciones de color que necesite de acuerdo con las instrucciones del fabricante.
- Lea las instrucciones indicadas por el fabricante respecto al reciclaje y almacenaje.

Llenado del recipiente de pintura

1. Asegúrese de que la pistola esté desconectada del suministro de aire a presión.
2. Abra la tapa con conexión tipo bayoneta (2).
3. Compruebe las juntas para asegurarse de que no estén gastadas o dañadas.
4. Rellene recipiente de pintura hasta el nivel deseado.

Nota: El límite máximo de llenado está aproximadamente a 10 mm por debajo del tope de la copa.

5. Vuelva a colocar la tapa firmemente con la mano.

Nota: La tapa dispone de un pequeño orificio para compensar la presión. Tenga precaución para evitar que se pueda introducir material a través del orificio. Asegúrese de que esté siempre limpio y sin obstrucciones.

Ajuste de la pistola

Nota: Antes de realizar cualquier ajuste, deberá familiarizarse con las indicaciones mostradas a continuación.

Ajustar la pistola a su posición inicial:

1. Gire el tornillo de ajuste de la aguja (9) en sentido horario al máximo.

ADVERTENCIA: Tenga precaución, la aguja de pintura puede dañarse fácilmente, no ejerza demasiada fuerza.

2. Gire el tornillo de ajuste de rociado (7) en sentido horario al máximo.

ADVERTENCIA: No aplique demasiada fuerza, podría dañar el asiento de la válvula.

3. Afloje el cierre de la boquilla (6) a un cuarto de vuelta para poder ajustar la boquilla de aire (5).

Ajuste de la salida de pintura

1. Conecte la pistola en el suministro de aire a presión. Asegúrese de que la presión sea la correcta (véase características técnicas).
2. Apunte con la pistola a un material desechable, cartón o similar.
3. Sujete la pistola firmemente y apriete completamente el gatillo (11).

Nota: No debería salir pintura si está en la posición inicial.

4. Mientras mantiene el gatillo apretado, gire lentamente el tornillo de ajuste de la aguja (9) en sentido antihorario para permitir la salida del material.
5. Ajústela hasta conseguir el flujo deseado.

Ajuste del patrón de rociado

Nota: Siempre que modifique el patrón de rociado deberá volver a ajustar la salida de material.

1. Gire lentamente el tornillo de ajuste de rociado (7) en sentido antihorario hasta conseguir el patrón de rociado deseado.

Nota: Girar el ajuste de rociado en sentido antihorario producirá un rociado más estrecho ancho, girar el ajuste de rociado en sentido horario producirá un patrón de rociado más redondo.

2. Gire la boquilla de aire (5) para ajustar la orientación del patrón de rociado (ver Fig. A).
3. Una vez haya conseguido el patrón de rociado deseado, suelte el gatillo (11) y apriete el cierre de la boquilla (6) con la mano para fijar la boquilla en la posición requerida.

Nota: Generalmente las alas de la boquilla deben estar en posición vertical para ofrecer un patrón de rociado vertical y efectivo al mover la pistola paralelamente a la superficie a pintar.

Fig. A

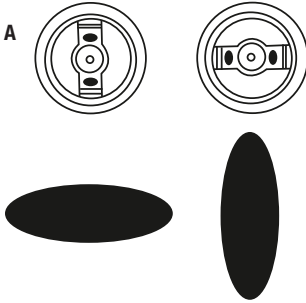

Funcionamiento

Funcionamiento del gatillo

El gatillo dispone de un mecanismo con 2 etapas:

- Al apretar por primera vez, saldrá aire por la pistola.
- Al apretar por segunda vez, saldrá pintura por la pistola.

Nota: Ajuste el tornillo de ajuste de la aguja (9) para limitar el recorrido del gatillo.

Procedimiento de rociado

- Para conseguir un acabado de calidad deberá mezclar y preparar el material de acuerdo con las instrucciones del fabricante.
- La pistola debe estar completamente llena, el patrón de rociado debe de estar ajustado adecuadamente y el compresor debe ajustarse a la presión correcta.
- Practique antes en un trozo de material desechable siguiendo los pasos indicados en la sección "Ajuste del patrón de rociado".
- Mantenga una distancia aproximada de 200 -250 mm entre la pistola y la pieza de trabajo.
- Rocíe primero los cantos. Superponga aproximadamente el 50% en cada pasada.
- Rocíe realizando movimientos continuos y constantes. Mantenga sus manos firmes y mueva la pistola de un lado a otro de forma recta (ver Fig. B).
- No realice movimientos en arco, los movimientos en arco resultarán en un acabado irregular. (Ver Fig. B).
- Evite los movimientos ondulados ya que podría generar inestabilidad en la conexión de aire y provocar el escape de material.
- Antes de rociar, se recomienda practicar visualmente todo el proceso. Comience rociando las áreas menos visibles y acabe con las partes más visibles. Esto le permitirá un acabado de calidad, además podrá identificar fácilmente zonas problemáticas que necesiten otra capa de pintura.

- Una vez acabada la tarea, desconecte la pistola del suministro de aire a presión.

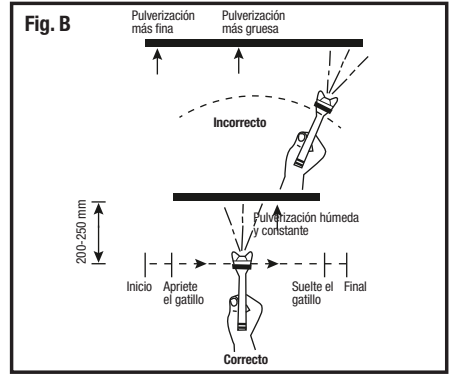

ADVERTENCIA: Tenga en cuenta que las herramientas neumáticas pueden acumular presión después de cada uso. Purgue siempre la herramienta después de desconectarla del suministro de aire comprimido.

Mantenimiento

ADVERTENCIA: Desconecte siempre la herramienta neumática de la red eléctrica antes de realizar cualquier tarea de mantenimiento o limpieza.

ADVERTENCIA: Utilice siempre equipo de protección personal incluido mascarera respiratoria, guantes de protección antes de realizar cualquier tarea de mantenimiento.

ADVERTENCIA: La mayoría de disolventes utilizados para aplicaciones de pintura son tóxicos e inflamables. Recicle siempre estos productos siguiendo las normas de reciclaje respecto a las substancias peligrosas.

Nota: La pistola neumática es una herramienta de precisión que debe tratarse y mantenerse correctamente para ofrecer los mejores resultados.

- Los problemas más comunes suelen ser causados por los restos de material o pintura seca incrustada en la boquilla en los mecanismos internos de aire/fluido.
- Limpie siempre la pistola después de cada uso, también cada vez que cambie un material a otro.
- Para limpiar, utilice siempre el mismo tipo de disolvente usado para diluir la pintura o material utilizado.

Limpieza general después de cada uso

1. Retire el recipiente de pintura, vacíe los restos de pintura en un recipiente hermético y límpielo utilizando un trapo con disolvente.
2. Limpie el conjunto de la boquilla, la tapa y la junta del recipiente de pintura.
3. Vierta un poco de disolvente dentro del recipiente limpio y vuelva a colocarlo en la pistola.
4. Conecte la pistola al suministro de aire a presión.
5. Apunte con la pistola hacia un recipiente y rocíe el disolvente dentro del recipiente hasta que no quede más pintura.
6. Apague el suministro de aire a presión y desconecte la pistola.
7. Retire el recipiente de pintura y vacíe los restos de disolvente en un recipiente para reciclaje. A continuación, deje que se seque completamente.
8. Vuelva a colocar el recipiente de pintura antes de guardar la pistola.

ADVERTENCIA: La limpieza con disolventes en exteriores está prohibida en algunos países, siga los procedimientos adecuados (limpieza en recipientes y bolsas especiales, etc). Familiarícese con la normativa nacional sobre reciclaje y limpieza.

Procedimientos de limpieza para boquillas y agujas de fluido

ADVERTENCIA: Todas las boquillas y las agujas son de precisión. Deben manejarse con cuidado. Los daños y las modificaciones reducirán el rendimiento y la eficacia de la herramienta.

ADVERTENCIA: La aguja de fluidos tiene una punta larga y afilada, con lo que se debe manejar con mucho cuidado.

1. Vea el "Diagrama de montaje", desmonte la pistola con precaución, retire el conjunto de la boquilla y la aguja de fluido.
2. Limpie la aguja de fluidos y la boquilla empapándolas en disolvente, utilice un cepillo con cerdas suaves para retirar los restos de pintura seca.

Nota: Nunca introduzca toda la pistola en disolvente, podría dañar algunas de las partes.

3. Sople todas las piezas con aire comprimido.

ADVERTENCIA: No introduzca ningún objeto metálico dentro de los orificios de la boquilla. Cuando necesite limpiar las partes mecánicas de la boquilla utilice solo materiales que sean más blandos que el latón o útiles especiales para limpiar boquillas.

Lubricado

- Existen algunos mecanismos de la pistola que deben ser lubricados regularmente.
- Lubrique ligeramente todas los rodamientos y juntas tóricas dinámicas con un spray especial y aplique una pequeña cantidad de vaselina en los muelles.







Almacenaje

- Guarde esta herramienta y accesorios en un lugar seco y seguro fuera del alcance de los niños.

Eliminación

- No elimine las herramientas neumáticas junto a la basura convencional.
- Las pintolas para pintura contienen restos de disolvente y pintura, recíclelo en puntos de reciclaje adecuados.
- Las pinturas, disolventes y similares deben reciclarse de acuerdo con las instrucciones indicadas por el fabricante.
- Póngase en contacto con la autoridad local encargada de la gestión de residuos si necesita más información sobre cómo eliminar este tipo de herramientas correctamente.

Solución de problemas

Problema	Causa	Solución
La pistola no rocía	No hay aire a presión	Compruebe el suministro de aire
	Viscosidad del material muy alta	Ajuste la viscosidad del material
	Filtro obstruido	Retire el filtro del recipiente de pintura y límpielo con disolvente
	Pistola mal ajustada	Siga los procedimientos indicados en este manual para ajustar la pistola correctamente
Rociado intermitente 	Nivel de fluido bajo	Rellene el recipiente de pintura
	Base del envase de la aguja seco o desgastado permite que el aire se filtre al conducto de fluidos	Apriete el envase y lubriquélo
	Fuga en tapa del recipiente de pintura	Compruebe las arandelas de sellado y apriete firmemente el recipiente de pintura
	Obstrucción en la salida de fluido	Retire el filtro del recipiente de pintura. Aplique disolvente y aire a presión para desobstruir
	Envase de la aguja del fluido demasiado suelto y provoca fugas	Apriete o reemplace el envase
Patrón de pulverización en forma de arco 	Orificios atascados	Retire obstrucciones de los orificios o sumerja en un disolvente adecuado y limpie bien
	Un volumen irregular de fluido de los orificios provoca la desviación de fluidos	
El patrón de pulverización no está extendido con regularidad 	El material se acumula en la parte exterior del orificio central o de la punta de fluidos, o atasca el orificio de la boquilla	Retire obstrucción
	Boquilla de fluidos suelta	Apriete la boquilla de fluidos
Centro del patrón de pulverización demasiado estrecho 	Presión neumática demasiado alta	Reduzca presión neumática
	Pintura demasiado diluida	Regule viscosidad del material
Ancho del patrón demasiado estrecho 	Presión neumática demasiado baja	Aumente presión neumática
	Material demasiado denso	Regule viscosidad del material
Salida escasa o nula de pintura	Conducto de fluidos atascado	Retire obstrucciones
	Bloqueados orificios de aire en boquilla	
	Carrera de aguja de fluidos demasiado pequeña	
Pintura en exceso	Presión neumática demasiado alta	Reduzca la presión de aire
	Pistola demasiado alejada de la pieza de trabajo	Acerque la pistola a la pieza de trabajo
	Movimientos incorrectos (aqueados, demasiado rápido)	Mueva la pistola en movimientos paralelos y constantes
Pulverización seca	Presión neumática demasiado alta	Reduzca la presión de aire
	Mezcla del material incorrecta	Regule viscosidad del material
	Pistola demasiado alejada de la pieza de trabajo	Acerque la pistola a la pieza de trabajo
	Movimientos demasiado rápidos	Mueva la pistola más lentamente realizando movimientos constantes
	Pistola mal ajustada	Siga los procedimientos indicados en este manual para ajustar la pistola correctamente
Chorretes y goterones 	Demasiado flujo de material	Reduzca el flujo del material
	Material con poca viscosidad	Regule la viscosidad del material
	Pistola inclinada o en ángulo	Sujete la pistola correctamente. Siga los procedimientos de rociado.

Si fallan las soluciones anteriores, contacte con su distribuidor o con un centro de servicio autorizado de Silverline.

Garanzia Silverline Tools

Questo prodotto Silverline è protetto da una garanzia di 3 anni

Per attivare la garanzia di 3 anni è necessario registrare il prodotto sul sito www.silverlinetools.com entro 30 giorni dalla data d'acquisto. La data d'inizio del periodo di garanzia corrisponde alla data d'acquisto riportata sullo scontrino di vendita.

Registrazione dell'acquisto

Accedere al sito: silverlinetools.com e selezionare il tasto Registrazione per inserire:

- Informazioni personali
- Dettagli del prodotto e informazioni sull'acquisto

Il Certificato di Garanzia sarà inviato per posta elettronica nel formato PDF. Si prega di stampare e conservare il Certificato insieme alla ricevuta d'acquisto.

Condizioni Della Garanzia

Il periodo di garanzia decorre dalla data dell'acquisto presso il rivenditore indicata sulla ricevuta d'acquisto.

SI PREGA DI CONSERVARE LA RICEVUTA D'ACQUISTO

Nel caso in cui il prodotto risultasse difettoso entro 30 giorni dalla data d'acquisto, sarà necessario restituirlo al punto vendita presso cui è stato acquistato, presentando la ricevuta e spiegando chiaramente la natura del difetto riscontrato. Il prodotto difettoso sarà sostituito o sarà rimborsato l'importo d'acquisto.

Nel caso in cui il prodotto risultasse difettoso dopo 30 giorni dalla data d'acquisto, sarà necessario inviare una richiesta di indennizzo in garanzia a:

Silverline Tools Service Centre
PO Box 2988

Yeovil
BA21 1WU, GB

Le richieste di indennizzo devono essere presentate durante il periodo della garanzia.

Affinché la richiesta sia approvata, è necessario presentare anche la ricevuta d'acquisto originale, indicante il luogo e la data dell'acquisto del prodotto e il proprio nome e indirizzo.

Sarà necessario inoltre fornire una descrizione dettagliata del guasto riscontrato.

Le richieste effettuate durante il periodo di garanzia saranno verificate da Silverline Tools per stabilire se il difetto del prodotto è dovuto a problemi di materiali o di lavorazione.

Le spese di spedizione non saranno rimborsate. Tutti i prodotti devono essere spediti puliti e in condizioni tali da garantire l'esecuzione della riparazione in modo sicuro. I prodotti devono essere imballati con cura per evitare danni o lesioni durante il trasporto. Silverline Tools si riserva il diritto di non accettare prodotti spediti in condizioni non idonee o non sicure.

Le riparazioni saranno eseguite da Silverline Tools o da un centro di riparazione autorizzato.

La riparazione o la sostituzione del prodotto non estende o rinnova il periodo di garanzia.

Nel caso in cui determini che il prodotto e il difetto riscontrato sono coperti dalla garanzia, Silverline Tools provvederà a riparare l'utensile

gratuitamente (esclusi i costi di spedizione) o, a propria discrezione, a sostituirlo con un nuovo utensile.

Gli utensili o le parti trattenuti da Silverline Tools in cambio di un prodotto o componente sostitutivo diventano proprietà di Silverline Tools.

La riparazione o la sostituzione di un prodotto in garanzia estende i diritti del consumatore previsti per legge, senza modificarli.

Cosa copre la garanzia:

La riparazione del prodotto, nel caso in cui Silverline Tools determini che il problema sia dovuto a difetti dei materiali o difetti di lavorazione riscontrati durante il periodo della garanzia.

Nel caso in cui un componente non sia più disponibile o fuori produzione, Silverline Tools si riserva il diritto di sostituirlo con un componente adeguato.

Prodotti acquistati e utilizzati all'interno dell'Unione Europea.

Cosa non copre la garanzia:

La Garanzia Silverline Tools non copre le riparazioni se il difetto è stato causato da:

La normale usura dei componenti per via dell'utilizzo del prodotto come indicato nelle istruzioni d'uso (ad esempio, lame, spazzole, cinghie, lampadine, batterie, ecc.).

La sostituzione di accessori forniti a corredo, come ad esempio punte, lame, fogli abrasivi, dischi di taglio e altri componenti correlati.

I danni accidentali, causati dall'uso improprio, dall'abuso e dalla manipolazione, conservazione e cura inadeguata dell'utensile da parte del proprietario.

L'uso del prodotto per fini non domestici.

La modifica o alterazione del prodotto.

Difetti causati dall'uso di parti e accessori che non siano componenti originali Silverline Tools.

Installazione difettosa (fatto salvo quando l'installazione viene eseguita da Silverline Tools).

Riparazioni o alterazioni eseguite da terze parti che non siano la Silverline Tools o i centri di riparazione autorizzati da quest'ultima.

Silverline Tools non fornisce alcuna garanzia per le richieste formulate per la correzione dei difetti dell'utensile oggetto della garanzia fatto salvo per quanto previsto nelle condizioni di cui sopra.

Declaración de conformidad CE

El abajo firmante: Mr Darrell Morris

Autorizado por: Silverline Tools

Declara que el producto:

Código de identificación: 196536

Descripción: Pistola para pintar por succión

Está en conformidad con las directivas:

- Directiva de máquinas 2004/108/CE
- EN1953:1998+A1:2009

Organismo notificado: SLG Pruf – und Zertifizierungs GmbH, Dongguan, China

La documentación técnica se conserva en: Silverline Tools

Fecha: 11/06/13

Firma:



Director General

Nombre y dirección del fabricante o representante autorizado:

Powerbox International Ltd, Boundary Way, Lufton Trading Estate, Yeovil, Somerset, BA22 8HZ Reino Unido

Descrizione dei Simboli

La targhetta identificativa del vostro elettrotensile potrebbe riportare dei simboli. Tali simboli sono una rappresentazione grafica che mira a evidenziare importanti informazioni sul prodotto o istruzioni per il suo utilizzo corretto e sicuro.



Indossare la protezione dell'udito
Indossare occhiali protettivi
Indossare protezione delle vie respiratorie



Indossare una protezione per la testa
Indossare la protezione delle mani



Leggere il manuale di istruzioni



Attenzione!



Fumi o gas tossici!



Pericolo di incendio!



Pericolo di esplosione!



NO a fiamme libere!



NON utilizzare con bombole di gas compresse!



Conforme alla legislazione e norme di sicurezza



Protezione Ambientale

Utensili ad aria non devono essere smaltiti insieme ai rifiuti domestici. Essi contengono tracce di olio e di altri lubrificanti. Riciclare dove esistono strutture idonee. Verificare con le autorità locali o con il vostro rivenditore per consigli sul riciclaggio

Rumore e vibrazioni

I livelli sonori e vibrazioni nella specifica sono determinate secondo la norma ISO 28927-3. Le figure date possono essere utilizzate per confrontare strumenti simili testati a questo standard. Questi dati possono essere utilizzati per valutare l'esposizione a livelli di rumore e vibrazioni.

Le cifre rappresentano il normale utilizzo per lo strumento in condizioni normali di lavoro. Un cattivo stato di manutenzione, lo strumento montato in maniera errata o usata impropriamente può produrre un aumento dei livelli di rumore e vibrazioni. Il periodo totale di lavoro che è possibile utilizzare questo strumento dovrà tener conto nei periodi in cui lo strumento è inattivo o spento. Permettere frequenti pause di riposo durante il funzionamento di questo strumento.

E' nell'interesse degli utenti per massimizzare la loro sicurezza usando l'attrezzatura di sicurezza giusta come protezione per le orecchie che proteggono contro il rumore forte o ripetitivo e quanti anti-vibrazione che riducono al minimo le vibrazioni. Non utilizzare lo strumento con le mani al di sotto di una temperatura normale, siccome vibrazioni avranno un effetto maggiore.

Suono

La direttiva sonora 2000/14/CE è stata introdotta per la protezione contro i rischi per la salute e la sicurezza che derivano, o possono derivare, dall'esposizione al rumore e il rischio di udito. La direttiva può essere utilizzata per definire esposizione al rumore ed i parametri fisici, quali la pressione acustica di picco e il livello di esposizione giornaliera e settimanale. Particolare attenzione dovrebbe essere presa al livello di esposizione e durata. Per ulteriori informazioni sulla direttiva 2003/10/CE rumore visita si prega di visitare L'Agenzia europea per la sicurezza e la salute sul lavoro www.osha.europa.eu

Vibrazione

Gli Agenti Europei Fisici (Vibrazioni) della direttiva 2002/44/CE è stata introdotta per controllare l'esposizione delle vibrazioni durante il lavoro. La direttiva consente agli utenti di strumenti di prendere decisioni informate sulla quantità di tempo impiegato nel lavoro. Coloro che operano regolarmente apparecchiature ad alta vibrazione per un periodo prolungato di tempo sono a più alto rischio di problemi di salute. ISO 28927-3 misura vibrazioni in tre direzioni che è conosciuto come Tri-assiale o somma di misura vettoriale. Durante il funzionamento di apparecchiature ad alta vibrazione assicurarsi di non superare i livelli di esposizione. Per maggiori dettagli su La vibrazione direttiva 2002/44/CE si prega di visitare L'Agenzia europea per la sicurezza e la salute sul lavoro www.osha.europa.eu

Specifiche tecniche

Pressione massima di esercizio: 8bar (116psi)

Pressione di esercizio: 3-5bar (45-75psi)

Ingresso aria: ¼ "BSP, fornito con due maschi aerei connettori rapidi (EN-6 "UK" e-4 tipi di EQ" europei ")

Materiale del corpo della pistola
a spruzzo:.....in fusione di alluminio

Materiale del contenitore di vernice: Alluminio

Volume del contenitore di vernice: 750cm³

Tipo di alimentazione: Aspirazione

Diametro ugello: 6 mm

Min. diametri di tubo:

8 mm (5/16 ") per la fornitura di lunghezza del tubo fino a 15m

9,5 mm (3/8 ") per i tubi di alimentazione più lunghi

Consumo d'aria:85-227L/min (3-8cfm)

Peso1.0kg

Come parte del nostro continuo sviluppo dei prodotti, le specifiche dei prodotti Silverline possono modificare senza preavviso

Sicurezza Generale

- Per rischi multipli, leggere e capire le istruzioni di sicurezza prima di installare, utilizzare, riparare, eseguire la manutenzione, sostituire gli accessori, o lavorare vicino questo utensile. La mancanza di eseguire queste istruzioni può provocare gravi lesioni.
- Solo gli operatori qualificati e addestrati devono installare, regolare o utilizzare questo utensile
- Non modificare questo utensile. Le modifiche possono ridurre l'efficacia delle misure di sicurezza e aumentano i rischi per l'operatore.
- Non gettare le istruzioni di sicurezza, consegnarli all'operatore.
- Non utilizzare questo strumento se lo strumento è stato danneggiato.
- Strumenti sono controllate periodicamente per verificare che i valori ei marchi richiesti da questa parte della ISO 11148 sono leggibile sullo strumento. Il datore di lavoro / utente deve contattare il produttore per ottenere le etichette di marcatura di ricambio in caso di necessità.

ATTENZIONE: Questo apparecchio non è destinato all'uso da parte di persone (inclusi i bambini) con capacità ridotta, fisici o mentali, o con mancanza di esperienza o di conoscenza, a meno che non siano controllati o istruiti all'uso dell'apparecchio da una persona responsabile della loro sicurezza. I bambini devono essere sorvegliati per assicurarsi che non giochino con l'apparecchio.

Rischi proiettabili

- Essere consapevoli del fatto che il fallimento del pezzo o accessori, o anche lo strumento inserito in sé può generare proiettili ad alta velocità.
- Indossare sempre protezione degli occhi resistente agli impatti durante il funzionamento di questo strumento. Il grado di protezione richiesto deve essere valutato per ogni uso.
- Per i lavori sopraelevati, indossare un casco protettivo.
- I rischi per gli altri dovrebbero essere valutati anche in questo momento.
- Assicurarsi che il pezzo di lavoro sia fissato saldamente.

Rischi d'impigliamento

- Intasamento e/o lacerazioni possono verificarsi se abiti svolazzanti, gioielli personali, collane, capelli o guanti non sono tenuti lontani dallo strumento e i suoi accessori.

Rischi operativi

- Utilizzo dello strumento può esporre le mani degli operatori a rischi, compresi tagli e abrasioni e al calore.
- Indossare guanti per proteggere le mani.
- Gli operatori e il personale di manutenzione devono essere fisicamente in grado di gestire il peso, massa e potenza dello strumento.
- Tenere lo strumento correttamente, essere pronti a contrastare i movimenti normali o improvvisi e avere entrambe le mani a disposizione.
- Mantenere una posizione di equilibrio del corpo e appoggio sicuro.
- Rilasciare il dispositivo d'avvio e di arresto in caso di interruzione della fornitura di energia.
- Utilizzare solo lubrificanti consigliati dal produttore.
- Occhiali di sicurezza personali di protezione devono essere utilizzati; guanti e indumenti protettivi sono raccomandati.
- Evitare il contatto diretto con parti in movimento, al fine di evitare di comprimere o il taglio di mani o altre parti del corpo. Indossare guanti per proteggere le mani.
- Non utilizzare mai lo strumento se non è diretto verso il pezzo da lavorare
- C'è un rischio di scariche elettrostatiche se utilizzato su plastica e altri materiali non conduttivi.
- Atmosfere potenzialmente esplosive possono essere causati da aerosol e fumi risultanti da spruzzare
- Utilizzare sempre aspirazione o sistemi di soppressione che sono adatti per il materiale in lavorazione

Rischi di movimento ripetitivi

- Quando si utilizza questo utensile per svolgere attività in relativi al lavoro, l'operatore può provare scomodità nelle mani, braccia, spalle, collo o altre parti del corpo.
- Durante l'utilizzo di questo utensile, l'operatore deve adottare una postura comoda, mantenendo posizione stabile ed evitare posture scomode o fuori bilancio. L'operatore dovrebbe cambiare postura durante le attività estese, in quanto possono aiutare ad evitare disagi e fatica.
- Se l'operatore presenta sintomi persistente o ricorrente come scomodità, spasmi, dolore, formicolio, intorpidimento, sensazione di bruciore o rigidità, questi segnali di pericolo non dovrebbero essere ignorati. L'operatore deve dire al datore di lavoro e consultare un professionista qualificato di salute

Pericolo di accessori

- Scollegare questo utensile dalla fornitura di energia prima di riempire o modificare gli accessori
- Utilizzare solo i formati e i tipi di accessori e materiali di consumo che sono raccomandati dal produttore di questo utensile, non utilizzare altri tipi o formati di accessori o materiali di consumo.

Rischi sul luogo di lavoro

- Scivolamento, inciampamento e cadute sono le principali cause di infortuni sul lavoro. Essere consapevoli di superfici scivolose causati dall'uso dello strumento e anche di rischi di viaggio causati dalla linea aerea o tubo idraulico.
- Questo strumento non è destinato ad essere utilizzato in atmosfera potenzialmente esplosiva e non è isolata dal contatto con la corrente elettrica.

Pericoli di fumi e polvere

- La polvere e fumi generati quando si utilizza questo utensile possono causare problemi di salute (ad esempio il cancro, difetti di nascita, asma e / o dermatite), valutazione del rischio e l'attuazione di controlli adeguati per questi rischi sono essenziali.
- La valutazione del rischio dovrebbe includere polvere creata mediante l'uso dello strumento e il potenziale per disturbare polvere esistente.
- Utilizzare e mantenere questo utensile come raccomandato in queste istruzioni, per ridurre al minimo le emissioni di polveri o fumi.
- Dirigere il gas di scarico in modo da minimizzare il disturbo di polvere in un ambiente pieno di polvere.
- Se polvere o fumi vengono creati, la priorità è controllarli nel punto di emissione.
- Tutte le funzioni integrali o accessori per la raccolta, l'estrazione o la soppressione di polveri o fumi devono essere correttamente utilizzate e gestite in conformità con le istruzioni del produttore.
- Selezionare, mantenere e sostituire lo strumento di consumo / inserito come raccomandato nel manuale di istruzioni, per evitare un inutile aumento di polveri o fumi.
- Utilizzare una protezione respiratoria secondo le istruzioni del datore di lavoro e come richiesto dalla salute e norme di sicurezza.

Rischi sonori

- L'esposizione a elevati livelli di rumore può causare danni permanenti, disabilitare la perdita di udito e di altri problemi, come il tinnito (scampanello, fischio o ronzio nelle orecchie). Pertanto, la valutazione del rischio e l'attuazione di controlli adeguati per questi rischi sono essenziali.
- Controlli adeguati per ridurre il rischio può includere azioni, come i materiali di smorzamento per evitare pezzi di "suonare".
- Usare protezioni acustiche in conformità con le istruzioni del datore di lavoro e come richiesto dalla salute e norme di sicurezza.
- Utilizzare e mantenere questo strumento come raccomandato nel manuale d'uso, per evitare un inutile aumento del livello di rumore.
- Selezionare, mantenere e sostituire lo strumento di consumo / inserito come raccomandato nel manuale di istruzioni, per evitare un inutile aumento del rumore.
- Se questo utensile ha un silenziatore, sempre assicurarsi che sia a posto e in buono stato di funzionamento quando lo strumento è in funzione.

Rischi da vibrazioni

- Le informazioni per l'uso devono richiamare l'attenzione ai rischi delle vibrazioni che non sono stati eliminati dalla progettazione e costruzione e rimangono i rischi delle vibrazioni residue. Essa deve consentire i datori di lavoro di individuare le circostanze in cui l'operatore è probabile che sia a rischio di esposizione alle vibrazioni se la vibrazione-valore di emissione ottenuti con ISO 28927-3 non rappresentano adeguatamente l'emissione di vibrazioni gli usi previsti (e abusi prevedibili) di informazioni aggiuntive macchina e/o avvertenze sono fornite per consentire ai rischi derivanti da vibrazioni per essere valutati e gestiti.
- L'esposizione alle vibrazioni possono causare la disattivazione di danni ai nervi e afflusso di sangue delle mani e delle braccia.
 - Indossare indumenti caldi quando si lavora in condizioni freddi e di mantenere le mani calde e asciutte.
 - Se si verificano intorpidimento, formicolio, dolore o lo sbiancamento della pelle per le dita o le mani, smettere di usare la levigatrice o lucidatrice, informare il datore di lavoro e consultare un medico.
 - Utilizzare e mantenere la levigatrice o lucidatrice come raccomandato nel manuale d'uso, per evitare un inutile aumento dei livelli di vibrazioni.
 - Tenere l'utensile con una presa leggera ma sicura, tenendo conto delle forze di mano di reazione richieste, perché il rischio di vibrazione è generalmente maggiore quando la forza di presa è maggiore.

Ulteriori istruzioni di sicurezza per utensili pneumatici

Aria sotto pressione può causare lesioni gravi:

- Chiudere sempre l'alimentazione dell'aria, il tubo di scarico della pressione dell'aria e scollegare lo strumento dalla rete di aria quando non è in uso, prima di cambiare gli accessori o in caso di intervento.
- Non mirare mai l'aria diretta verso se stessi o chiunque altro.
- Tubi sferzati possono causare lesioni gravi. Controllare sempre per tubi o fissaggi danneggiati o allentati.
- Ogni volta che giunti universali (innesti a denti), vengono usati, perni di bloccaggio devono essere installati e cavi di sicurezza devono essere utilizzati per la protezione contro l'errore di attacco con tubo-a-strumento o attacco tubo-a-tubo.
- Non superare la pressione massima dell'aria indicata sull'apparecchio.
- Non trasportare mai un utensile pneumatico tramite il tubo.

Sicurezza durante l'uso delle pistole a spruzzo

Ambiente pericoloso

- Assicurarsi che ci sia sufficiente spazio libero attorno alla zona di lavoro. Utilizzare solo strumenti ad aria in una zona ben ventilata o una cabina di verniciatura specialista. Essere consapevoli del fatto che i tubi dell'aria possono presentare un rischio di caduta; posare sempre i tubi in modo da minimizzare rischi.

Indossare protezioni per gli occhi

- Indossare sempre gli occhiali di sicurezza o adeguate protezioni per gli occhi.

Indossare protezioni per l'udito

- Indossare sempre protezioni per l'udito.

Protezione contro le vibrazioni

- Gli utensili pneumatici portatili tendono a generare vibrazioni e non dovrebbero venire usati per lunghi periodi di tempo senza una pausa. Le vibrazioni possono causare malattie. L'utilizzo di guanti, contribuisce a una buona circolazione sanguigna delle dita.

Indossare indumenti e scarpe di protezione di tipo idoneo

- Sempre indossare equipaggiamento protettivo compreso ma non limitato a tute, guanti, mascherina, ecc...
- È responsabilità dell'utente assicurarsi che altre persone nelle vicinanze dell'area di lavoro sono inoltre dotati di un equipaggiamento protettivo idoneo

Uso di tubi flessibili di tipo idoneo

- Usare tubi leggeri per collegare l'utensile al compressore d'aria.
- L'aria deve essere alimentata da una adeguata lunghezza di 8 mm (5/16 ") di un tubo d'aria dotato di un connettore a femmina da 1/4" NPS alla fine pistola. Per la lunghezza dei tubi di oltre 15 metri (50 '), utilizzare un tubo di diametro di 9,5 mm (3/8 ").
- Durante la spruzzatura, assicurarsi che la pistola è collegata ad una alimentazione di aria filtrata e pulita.

Scollegare l'elettro utensile dalla rete elettrica

- Prima di riporre l'utensile pneumatico è necessario verificare che sia completamente spento.
- Scollegare gli utensili pneumatici dall'alimentazione prima di procedere a operazioni di manutenzione o riempimento
- Assicurarsi sempre di aver spento l'utensile pneumatico prima di effettuare il collegamento alla rete pneumatica. Considerare sempre che dopo l'utilizzo gli utensili pneumatici possono trattenere al loro interno pressione residua. Dopo avere disattivato l'alimentazione pneumatica è necessario scaricare la pressione presente all'interno dell'utensile.

Evitare di utilizzare l'apparecchio in modo improprio

- Non aumentare la pressione pneumatica superando i valori raccomandati poiché la pressione eccessiva causa l'usura dei componenti in movimento e probabili guasti. Tale iniziativa può anche causare il distacco del rivestimento esterno della macchina.

- Non tentare di modificare gli utensili pneumatici. Qualunque tentativo di modificare l'utensile causa l'immediata decadenza della garanzia e può comportare gravi rischi per l'operatore e per il personale presente nelle vicinanze.

L'uso di pistole a spruzzo

- Non puntare una pistola a spruzzo verso persone o animali!
- Durante la spruzzatura tenere lontano da fonti di calore e fiamme libere

AVVERTENZA: I solventi e vernici sono dannose e possono anche essere tossici. Alcuni solventi e le vernici sono estremamente infiammabili. Maneggiare con cura, secondo le raccomandazioni del fabbricante. Conservare solventi e vernici, in contenitori ermeticamente sigillati fatti di un materiale che è chimicamente resistente al solvente specifico. Indossare sempre dispositivi di protezione idonei ed eliminare solventi e vernici, così come oggetti contaminati, come rifiuti speciali, in base alle leggi e regolamenti.

ATTENZIONE: Solventi che si basano sulla chimica degli idrocarburi alogenati, come il tricloretano e cloruro di metilene 1,1,1, può causare reazioni chimiche in combinazione con l'alluminio e componenti zincati o zincati a caldo, e può quindi rappresentare un potenziale pericolo di esplosione.

ATTENZIONE: Durante la spruzzatura di materiali di rivestimento, vapori o aerosol pericolosi, che sono dannosi per la salute, sono prodotti. Si prega di leggere attentamente tutte le etichette e le istruzioni di sicurezza, e di osservare tutte le istruzioni e le raccomandazioni indicate. In caso di dubbio, si prega di chiedere al fornitore del materiale. Utilizzare protezione delle vie respiratorie durante la spruzzatura. L'apparecchio respiratorio utilizzato deve essere adatto per il materiale in uso e adattato al grado di concentrazione del vapore. Durante la spruzzatura di vernice, usare un apparecchio respiratorio indipendentemente dall'aria ambiente o apparecchiature con filtro combinato A1/A2-P2. Garantire una sufficiente protezione della vostra pelle durante tutta la spruzzatura e procedure di pulizia. Indossare indumenti protettivi ed utilizzare idonei unguenti per la pelle di protezione.

ATTENZIONE: Non spruzzare acidi, soluzioni caustiche, dispositivi di rimozione e sostanze analoghe.

Familiarizzazione prodotto

1	Contenitore Pittura
2	Coperchio con chiusura a baionetta
3	Connettore del liquido
4	Ugello di materiale
5	Ugello ad aria
6	Anello di blocco dell'ugello ad aria
7	Vite di regolazione zigrinata
8	Foro a pendulo
9	Vite ad ago di regolazione a testa zigrinata
10	Valvola a molla d'aria
11	Grilletto
12	Maniglia
13	Connettore Rapido

Uso Previsto

- Pistola a spruzzo d'aspirazione alimentata ad aria compressa filtrata da un compressore, per la spruzzatura di vernice viscosità media e rivestimenti

Disimballaggio

- Disimballare con cura e controllare il tuo strumento. Acquisire familiarità con tutte le sue caratteristiche e funzioni
- Assicurarsi che tutte le parti dello strumento sono presenti e in buone condizioni. In caso di parti mancanti o danneggiate, sostituire tali parti prima di tentare di usare questo strumento

Prima dell'uso

Montaggio del connettore rapido

NB: Questo strumento è fornito con due diversi connettori rapidi ad aria maschili:

EQ-4 - comunemente usato in Europa

EN-6 - utilizzato principalmente nel Regno Unito

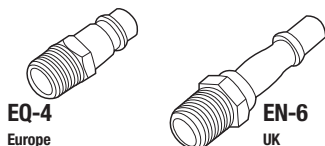

- Scegliere il connettore che è compatibile con il sistema linea aerea che si sta utilizzando, e installare come indicato di seguito:

1. Applicare un po' di nastro in PTFE (non incluso) per le filettature del connettore rapido (4). Ciò contribuirà a mantenere un completo sigillo

NB: Applicare nastro PTFE ermeticamente e in senso orario, in modo che non si stacca quando il filo è avvitato nell'utensile.

2. Rimuovere la spina protettiva dalla presa d'aria
3. Con una chiave inglese (non incluso) avvitare il connettore rapido nella presa d'aria situata alla base del manico
4. Connettersi alla compagnia, pressurizzare accuratamente ed eseguire un controllo della perdita (ad esempio: spruzzando piccole quantità di acqua saponata sull'esterno dei connettori)

- Le linee d'aria installati con corrispondenti connettori rapidi femminili ora sono a montaggio spinta

Montaggio del contenitore di vernice

- Montare il contenitore della vernice (1) avvitandolo al connettore del liquido (3) della pistola a spruzzo. Serrare delicatamente con una chiave inglese adatta (non fornita)

Connessione all'alimentazione d'aria

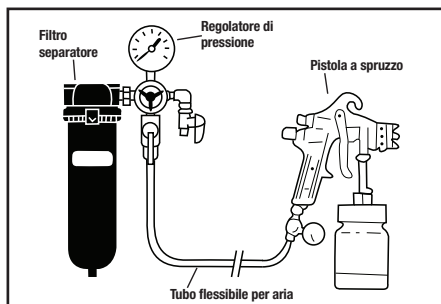

- Questo strumento deve essere collegato ad una fonte di aria pulita con un oliatore in linea e separatore d'acqua

ATTENZIONE: In nessun caso la pistola a spruzzo deve essere utilizzata in un sistema ad aria compressa con oliatore integrato.

NB: Il raggiungimento di una buona finitura a spruzzo senza l'uso di un filtro separatore di alta qualità è praticamente impossibile.

- NON lasciare che la pressione di alimentazione supera il massimo indicato nelle specifiche tecniche
- Assicurarsi che l'acqua viene drenata dal sistema di aria giornalmente
- Assicurarsi che tutte le parti del sistema (tubi flessibili, attacchi, ecc.) siano dimensionati per la pressione dell'aria da utilizzare
- Non usare tubi non conduttivi per aiutare a prevenire l'accumulo di cariche elettrostatiche

Impostazione della pressione dell'aria

- Pressione di spruzzatura deve essere impostata correttamente per consentire il calo di pressione dell'aria tra il regolatore e la pistola a spruzzo
- Utilizzare un diametro del tubo consigliato per ridurre al minimo il calo di pressione e regolare la pressione dell'aria di alimentazione secondo le "Specifiche"

IMPORTANTE: Per ridurre spruzzature eccessive al fine di ottenere la massima efficienza, spruzzare sempre con la pressione dell'aria più bassa possibile.

Preparazione della vernice

AVVERTENZA: controllare il tipo di vernice, solvente utilizzato e che la viscosità è adatta per il tipo di materiale e questa pistola a spruzzo.

- Miscelare, stipulare e filtrare il materiale da spruzzare in base alle indicazioni del produttore
- Fare riferimento alle linee guida del produttore per la conservazione e lo smaltimento di materiale preparato

Riempire il contenitore di vernice

1. Assicurarsi che la pistola è scollegata dalla rete di alimentazione dell'aria
2. Aprire il coperchio a chiusura a baionetta (2)
3. Ispezionare la sigillatura all'interno del coperchio per usura e danni
4. Riempire il contenitore della vernice al livello richiesto

NB: L'ago massima di riempimento è circa 10 mm sotto la spalla della coppa

5. Rimontare il coperchio del contenitore di vernice. Chiudere ermeticamente a mano

NB: Il coperchio presenta un piccolo foro per l'equalizzazione della pressione e quindi non è completamente sigillato. Fare attenzione a non versare materiale attraverso questo foro. Assicurarsi sempre che il buco rimane pulito e non bloccato

Regolazione della pistola a spruzzo

NB: Familiarizzarsi con la 'operazione del grilletto' nella sezione 'Operazione' in basso, prima di iniziare con la procedura di regolazione.

- Portando la pistola in posizione di default:

1. Avvitare bene le viti di regolazione ad ago zigrinato (9) in senso orario finché non si ferma

ATTENZIONE: L'ago della vernice può essere facilmente danneggiato. Fare attenzione a non usare troppa forza.

2. Avvitare bene la vite di regolazione del modello zigrinato (7) in senso orario finché non si ferma

ATTENZIONE: NON utilizzare troppa forza, in quanto ciò potrebbe danneggiare la sede della valvola.

3. Allentare l'anello di bloccaggio ugello (6) circa un quarto di giro, per consentire all'ugello (5) di essere regolato

- Regolazione della potenza del materiale:

1. Collegare la pistola a spruzzo per l'alimentazione dell'aria, che è stato regolato in base alle "Specifiche"
2. Dirigere la pistola in direzione di un grosso pezzo di cartone o materiale simile
3. Tenere la pistola a spruzzo costante e premere a fondo il grilletto (11)

NB: In posizione di default, non ci dovrebbe essere l'uscita del materiale.

1. Tenendo premuto il grilletto premuto, ruotare lentamente la vite di regolazione ad ago zigrinato (9) in senso antiorario per aprire il flusso di materiale
2. Regolare fino a raggiungere l'uscita del materiale desiderato

Fig. A

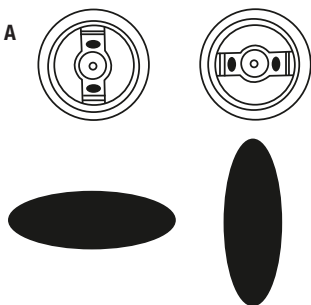

- Regolazione del getto:

NB: Riaggiustare sempre l'uscita del materiale quando si modifica la larghezza o forma del fascio spruzzo.

1. Girare lentamente la vite di regolazione del modello zigrinato (7) in senso antiorario per regolare il getto. Girare fino a raggiungere il modello di spruzzo desiderato

NB: Girando la vite di regolazione in senso antiorario aumenta la diffusione, ruotandola in senso orario conduce ad un modello di spruzzo più stretto e più circolare.

2. Ruotare l'ugello (5) per regolare l'orientamento del getto (vedi fig. A)
3. Una volta che avete raggiunto il getto desiderato, rilasciare il grilletto (1) e serrare l'anello di bloccaggio ugello (6) a mano, per bloccare l'ugello aria in posizione

NB: Nella maggior parte delle operazioni le ali sulla bocchetta dell'aria deve essere orizzontale per offrire un getto verticale che dà la massima copertura, quando la pistola viene spostata avanti e indietro parallelamente alla superficie dipinta.

Operazione

Funzionamento del grilletto

- Il grilletto ha un meccanismo a 2 stadi:
- Premere il tasto per la prima fase, l'aria fluisce attraverso la pistola
- Premere ulteriormente e la vernice viene rilasciata

NB: La regolazione della vite di regolazione ad ago zigrinato (9) determinerà quanto può essere premuto il grilletto

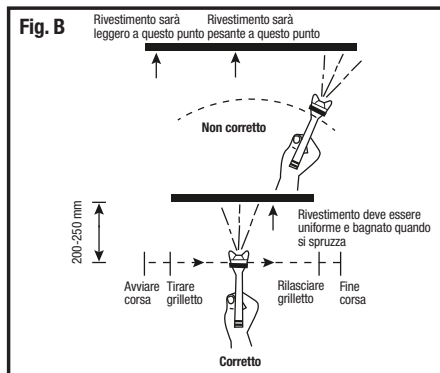

Tecnica a spruzzo

- Per ottenere una superficie liscia e uno strato uniforme, il materiale deve essere preparato e diluito in base alle linee guida del produttore
- La pistola deve essere pulita e caricata correttamente, il modello di spruzzo regolato e il compressore fissato alla giusta pressione
- Effettuare sempre una prova di spruzzo e seguire le procedure descritte in 'Regolazione della pistola a spruzzo', per stabilire le impostazioni migliori
- Mantenere la distanza della pistola a spruzzo di circa 200-250mm di distanza dal pezzo
- Spruzzare prima i bordi del pezzo. Sovrapporre circa il 50% di ogni trave applicata a spruzzo
- Spruzzare in continuo, anche di movimento. Tenere la mano ferma come possibile e spostare lo spruzzo in un passaggio dritto attraverso il pezzo (vedi fig. B)
- Non utilizzare in un movimento ad arco. Movimenti ad arco porterà ad una finitura irregolare (vedi fig. B)
- Evitare di ondeggiare intensamente, in quanto causerà la giacca d'aria a diventare instabile, permettendo nubi di materiale a spruzzo atomizzato di fuggire
- Prima di spruzzare è buona pratica di visualizzare l'intero processo di polverizzazione. Inizia con le aree meno visibili e lavorare sulle parti che si vedranno. Questo creerà una finitura uniforme, permetterà di identificare le aree problematiche del pezzo in lavorazione, e vi consentirà di lavorare attorno i punti che eventualmente sono già stati coperti
- Dopo l'uso, scollegare immediatamente la pistola dalla presa di aria

Suggerimenti sullo spruzzo a pittura

- Per ottenere una superficie liscia e uno strato uniforme, il materiale deve essere preparato e diluito in base alle linee guida del produttore
- La pistola deve essere pulita e caricata correttamente, il modello di spruzzo regolato e il compressore impostato alla giusta pressione
- Effettuare sempre una prova

ATTENZIONE: Tenere presente che gli strumenti ad aria possono tenere pressione residua dopo l'uso. Spurgare sempre la pressione dell'aria dall'utensile dopo aver spento l'alimentazione dell'aria.

Manutenzione

ATTENZIONE: Scollegare sempre dall'alimentazione dell'aria e far spurgare la pressione prima di smontare o di effettuare qualsiasi intervento di manutenzione.

ATTENZIONE: Indossare sempre dispositivi di protezione adatti e protezione degli occhi e delle vie respiratorie, come anche i guanti quando si effettuano operazioni di pulizia o manutenzione.

ATTENZIONE: La maggior parte dei solventi utilizzati per le applicazioni di verniciatura sono tossici e altamente infiammabili. Rispettare le leggi e le normative locali per quanto riguarda la movimentazione, la conservazione e lo smaltimento di solventi e altre sostanze nocive e potenzialmente pericolose.

NB: La pistola a spruzzo è uno strumento di precisione fine e deve essere trattato e mantenuto di conseguenza, al fine di ottenere risultati uniformi professionali.

- I problemi più comuni con le pistole a spruzzo sono causati dalla vernice che viene lasciata per poi asciugarsi dentro la punta, ugello o i passaggi di aria/liquido interni
- Pulire l'intera pistola a spruzzo con cura dopo ogni progetto, e quando si cambia il tipo di materiale da spruzzare
- Usare sempre lo stesso solvente per la pulizia che è stata usata per diluire la vernice

Pulizia generale dopo ogni utilizzo

1. Rimuovere il contenitore di vernice, svuotare il materiale rimanente in un contenitore sigillato adatto, e pulire a fondo con gli opportuni solventi e panni puliti
2. Pulire il gruppo ugello della pistola, il coperchio e la guarnizione del contenitore vernice
3. Versare una piccola quantità di solvente nel contenitore della vernice pulita e rimontarla alla pistola
4. Collegare la pistola all'alimentazione dell'aria
5. Dirigere la pistola verso un contenitore vuoto e spruzzare il solvente attraverso la pistola nel contenitore, fino a quando lo spruzzo è libero di qualsiasi vernice
6. Spegnerne l'alimentazione d'aria e staccare la pistola
7. Rilasciare il contenitore di vernice, svuotare il solvente rimanente nel contenitore di smaltimento, e lasciare asciugare completamente tutti i componenti
8. Rimontare il contenitore di vernice per la conservazione

ATTENZIONE: Per evitare solventi e altre sostanze nocive di entrare nell'atmosfera, solventi di pulizia all'aperto non è consentito in alcuni territori, e particolari procedure di pulizia si applicano (ad esempio pulizia dentro sacchi chiusi particolari e contenitori, ecc.) Acquisire familiarità con le normative locali, e applicare le procedure consigliate.

Procedure speciali di pulizia per ugelli dell'aria e del fluido e aghi

ATTENZIONE: Tutti gli ugelli e gli aghi sono fatti con precisione. Essi devono essere maneggiati con la massima cura. I danni e le alterazioni causano una diminuzione delle prestazioni o rendono lo spruzzo difettoso.

ATTENZIONE: Gli aghi hanno una punta acuminata. Maneggiare con cura per evitare ferite da punta e altre lesioni.

1. Riferendosi allo "Schema di Assembla", smontare con attenzione la pistola a spruzzo, rimuovere il gruppo ugello e ago fluido
2. Per pulire, immergere gli ugelli e aghi in un solvente adatto che scioglie qualsiasi materiale secco e pulire con una spazzola morbida adatta

NB: Non immergere mai l'intera pistola in solvente, questo potrà danneggiare le guarnizioni e rimuovere la lubrificazione.

3. Soffiare accuratamente tutti i componenti puliti con aria compressa filtrata

ATTENZIONE: Non sondare qualsiasi dei fori degli ugelli con strumenti di metallo. Se la pulizia meccanica diventa necessario, utilizzare solo attrezzi da materiali più morbidi di ottone, come aiuti di pulizia degli ugelli specializzata.

Lubrificazione

- Anche se i passaggi dell'aria e dei materiali della pistola a spruzzo devono rimanere liberi di olio e di altre sostanze contaminanti, alcuni componenti richiedono lubrificazione frequente
- Lubrificare leggermente tutte le guarnizioni, cuscinetti e O-ring dinamici con una pistola lubrificante specializzata, e applicare una piccola quantità di vaselina alle molle







Conservazione

- Conservare con cura questo strumento in un luogo sicuro, asciutto, fuori dalla portata dei bambini

Smaltimento

- Utensili pneumatici non devono essere smaltiti con i rifiuti domestici
- Pistole possono contenere tracce di solventi e residui di vernice, e quindi devono essere riciclate di conseguenza
- Pitture Surplus, solventi e soluzioni di pulizia devono essere smaltiti secondo le istruzioni del produttore
- Contattare l'ente locale per lo smaltimento dei rifiuti per informazioni sul modo corretto di smaltire gli utensili pneumatici

Risoluzione problemi

Problema	Possibile causa	Soluzione
Pistola a spruzzo non spruzza	Nessuna pressione dell'aria	Controllare l'alimentazione dell'aria
	Viscosità del materiale troppo alta	Regolare viscosità del materiale
	Filtro ostruito	Rimuovere l'elemento del filtro all'interno del contenitore vernice e pulire con un solvente
	Pistola a spruzzo regolata non correttamente	Seguire la procedura di regolazione per regolare nuovamente la pistola a spruzzo
Spruzzo Intermittente / Polverizzazione 	Il livello del liquido troppo basso	Riempire il contenitore di vernice
	Dry or worn needle packing seat; air seeping into fluid passage	Tighten packing; lubricate
	Connettore del contenitore di vernice perde	Controllare l'anello di blocco del collegamento del contenitore di vernice; serrare il contenitore vernice
	Fori intasati	Rimuovere l'elemento del filtro all'interno del contenitore vernice e pulire con un solvente; Pulire la pistola a spruzzo con solvente per squagliare l'ostruzione
	Il volume irregolare di fluido dai fori provocano deviazione del fluido	Serrare o sostituire la guarnizione
Getto a forma di arco 	Fori intasati	Rimuovere le ostruzioni dai fori; mollare in un solvente adatto e pulire
	Il volume irregolare di fluido dai fori provocano deviazione del fluido	
Getto non è diffuso uniformemente 	Materiale si accumula sulla parte esterna della punta o centro del foro fluido o ostruisce parzialmente l'orifizio dell'ugello	Rimuovere l'ostruzione
	Allentare l'ugello del fluido	Serrare l'ugello del fluido
Centro del getto troppo stretto 	Pressione di nebulizzazione dell'aria troppo elevata	Ridurre la pressione dell'aria
	Materiale troppo sottile	Regolare viscosità del materiale
Larghezza del modello troppo piccolo 	Pressione di nebulizzazione dell'aria troppo bassa	Aumentare la pressione dell'aria
	Materiale troppo spesso	Regolare viscosità del materiale
No o molto poco uscita della vernice	Passaggio del fluido ostruito	Rimuovere le ostruzioni
	Sfiatatoi nella bocchetta bloccati	
	Corsa dell'ago fluido è troppo piccola (il flusso del materiale è troppo bassa)	Aumentare il flusso di materiale
Spruzzatura eccessiva	Pressione di nebulizzazione dell'aria troppo elevata	Ridurre la pressione dell'aria
	Pistola troppo distante dalla superficie di lavoro	Utilizzare la corretta distanza dal pezzo
	Sbagliato movimento di pistola a spruzzo (movimento ad arco troppo veloce)	Muoversi ad un ritmo moderato, parallelamente al pezzo
Spruzzo asciutto	Pressione di nebulizzazione dell'aria troppo elevata	Ridurre la pressione dell'aria
	Materiale non preparato correttamente	Regolare viscosità e filtrare il materiale
	Pistola troppo distante dalla superficie di lavoro	Utilizzare la corretta distanza dal pezzo
	Movimento della pistola a spruzzo è troppo veloce	Muoversi a ritmo moderato
	Pistola a spruzzo regolata erroneamente	Seguire la procedura di regolazione per regolare nuovamente la pistola a spruzzo
Colature 	Flusso del materiale troppo alto	Ridurre il flusso di materiale
	Materiale troppo sottile	Regolare viscosità del materiale
	Pistola inclinata su un angolo	Tenere la pistola ad angolo retto rispetto al pezzo in lavorazione, migliorare la tecnica di spruzzatura

Se le soluzioni di risoluzione dei problemi di cui sopra non riescono, contattare il rivenditore o un centro di assistenza autorizzato Silverline.

Garanzia Silverline Tools

Questo prodotto Silverline è protetto da una garanzia di 3 anni

Per attivare la garanzia di 3 anni è necessario registrare il prodotto sul sito www.silverlinetools.com entro 30 giorni dalla data d'acquisto. La data d'inizio del periodo di garanzia corrisponde alla data d'acquisto riportata sullo scontrino di vendita.

Registrazione dell'acquisto

Accedere al sito: silverlinetools.com e selezionare il tasto Registrazione per inserire:

- Informazioni personali
- Dettagli del prodotto e informazioni sull'acquisto

Il Certificato di Garanzia sarà inviato per posta elettronica nel formato PDF. Si prega di stampare e conservare il Certificato insieme alla ricevuta d'acquisto.

Condizioni Della Garanzia

Il periodo di garanzia decorre dalla data dell'acquisto presso il rivenditore indicata sulla ricevuta d'acquisto.

SI PREGA DI CONSERVARE LA RICEVUTA D'ACQUISTO

Nel caso in cui il prodotto risultasse difettoso entro 30 giorni dalla data d'acquisto, sarà necessario restituirlo al punto vendita presso cui è stato acquistato, presentando la ricevuta e spiegando chiaramente la natura del difetto riscontrato. Il prodotto difettoso sarà sostituito o sarà rimborsato l'importo d'acquisto.

Nel caso in cui il prodotto risultasse difettoso dopo 30 giorni dalla data d'acquisto, sarà necessario inviare una richiesta di indennizzo in garanzia a:

Silverline Tools Service Centre
PO Box 2988

Yeovil
BA21 1WU, GB

Le richieste di indennizzo devono essere presentate durante il periodo della garanzia.

Affinché la richiesta sia approvata, è necessario presentare anche la ricevuta d'acquisto originale, indicante il luogo e la data dell'acquisto del prodotto e il proprio nome e indirizzo.

Sarà necessario inoltre fornire una descrizione dettagliata del guasto riscontrato.

Le richieste effettuate durante il periodo di garanzia saranno verificate da Silverline Tools per stabilire se il difetto del prodotto è dovuto a problemi di materiali o di lavorazione.

Le spese di spedizione non saranno rimborsate. Tutti i prodotti devono essere spediti puliti e in condizioni tali da garantire l'esecuzione della riparazione in modo sicuro. I prodotti devono essere imballati con cura per evitare danni o lesioni durante il trasporto. Silverline Tools si riserva il diritto di non accettare prodotti spediti in condizioni non idonee o non sicure.

Le riparazioni saranno eseguite da Silverline Tools o da un centro di riparazione autorizzato.

La riparazione o la sostituzione del prodotto non estende o rinnova il periodo di garanzia.

Nel caso in cui determini che il prodotto e il difetto riscontrato sono coperti dalla garanzia, Silverline Tools provvederà a riparare l'utensile

gratuitamente (esclusi i costi di spedizione) o, a propria discrezione, a sostituirlo con un nuovo utensile.

Gli utensili o le parti trattenuti da Silverline Tools in cambio di un prodotto o componente sostituito diventano proprietà di Silverline Tools.

La riparazione o la sostituzione di un prodotto in garanzia estende i diritti del consumatore previsti per legge, senza modificarli.

Cosa copre la garanzia:

La riparazione del prodotto, nel caso in cui Silverline Tools determini che il problema sia dovuto a difetti dei materiali o difetti di lavorazione riscontrati durante il periodo della garanzia.

Nel caso in cui un componente non sia più disponibile o fuori produzione, Silverline Tools si riserva il diritto di sostituirlo con un componente adeguato.

Prodotti acquistati e utilizzati all'interno dell'Unione Europea.

Cosa non copre la garanzia:

La Garanzia Silverline Tools non copre le riparazioni se il difetto è stato causato da:

La normale usura dei componenti per via dell'utilizzo del prodotto come indicato nelle istruzioni d'uso (ad esempio, lame, spazzole, cinghie, lampadine, batterie, ecc.).

La sostituzione di accessori forniti a corredo, come ad esempio punte, lame, fogli abrasivi, dischi di taglio e altri componenti correlati.

I danni accidentali, causati dall'uso improprio, dall'abuso e dalla manipolazione, conservazione e cura inadeguata dell'utensile da parte del proprietario.

L'uso del prodotto per fini non domestici.

La modifica o alterazione del prodotto.

Difetti causati dall'uso di parti e accessori che non siano componenti originali Silverline Tools.

Installazione difettosa (fatto salvo quando l'installazione viene eseguita da Silverline Tools).

Riparazioni o alterazioni eseguite da terze parti che non siano la Silverline Tools o i centri di riparazione autorizzati da quest'ultima.

Silverline Tools non fornisce alcuna garanzia per le richieste formulate per la correzione dei difetti dell'utensile oggetto della garanzia fatto salvo per quanto previsto nelle condizioni di cui sopra.

Dichiarazione di conformità CE

Il sottoscritto: Mr Darrell Morris

come autorizzato di: Silverline Tools

Dichiara che il prodotto:

Codice di identificazione: 196536

Descrizione: Pistola Aerografo con Serbatoio Aspirante

Si conforma alle seguenti direttive:

- Direttiva macchine 2006/42/CE
- EN1953:1998+A1:2009

Organismo informato: SLG Pruf – und Zertifizierungs GmbH, Dongguan, China

La documentazione tecnica è conservata da: Silverline Tools

Data: 11/06/13

Firma:

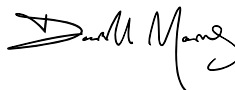

Direttore

Nome e indirizzo del fabbricante oppure persona autorizzata:

Powerbox International Ltd, Boundary Way, Lufton Trading Estate, Yeovil,
Somerset, BA22 8HZ, Regno Unito

Beschrijving symbolen

Op het gegevensplaatje van uw gereedschap kunnen zich symbolen bevinden. Deze vertegenwoordigen belangrijke informatie over het product of instructies voor het gebruik.



Draag gehoorbescherming
Draag een veiligheidsbril
Draag een stofmasker
Draag een veiligheidshelm
Draag handschoenen



Lees de handleiding



Voorzichtig!



Giftige dampen of gassen!



Brandgevaar!



Explosiegevaar!



GEEN open vlammen!



Gebruik NIET met persgascilinders!



Voldoet aan de relevante wetgeving en veiligheidsnormen



Milieubescherming

Pneumatisch gereedschap mag niet met het normale huisvuil worden weggegooid. De machines bevatten olie en andere smeermiddelen. Vraag de plaatselijke autoriteiten of winkelier om advies betreffende recycleren.

Specificaties

Maximale gebruiksdruk:.....	4 bar
Werkdruk:.....	3,5 bar
Luchtinlaat:.....	1/4" BSP met twee mannelijke luchtslang snelkoppelingen (EN-6 'UK' en EQ-4 'Europese' typen)
Verfspuit behuizing materiaal:.....	Gegoten aluminium met poedercoating
Verfcontainer materiaal:.....	Aluminium
Verfcontainer inhoud:.....	1000 cm ³
Voeding type:.....	Zuiging
Mondstuk diameter:.....	1,5 mm
Materiaalstroming:.....	130-210 ml/min
Minimale slangdiameters:.....	.8 mm voor toevoerslang lengte tot 15 m 9,5 mm voor langere toevoerslangen
Luchtverbruik:.....	85-227 l/min
Gewicht:.....	0,75 kg

Geluid en trilling

Geluidsdruk niveau volgens de machine richtlijn 2006/42/EG:

Geluidsdruk LPA:.....	77 dB(A)
Geluidsvermogen LWA:.....	88 dB(A)
Onzekerheid:.....	3 dB

De geluidsintensiteit voor de bediener kan 85 dB(A) overschrijden en de gehoorbescherming is noodzakelijk.

Trilling waarden volgens de machine richtlijn 2006/42/EG:

Trilling aH:.....	1,85 m/s ²
Onzekerheid:.....	1,5 m/s ²

Met het oog op onze aanhoudende productontwikkeling kunnen de specificaties van Silverline producten zonder voorafgaande kennisgeving worden gewijzigd.

Geluid en trilling

Geluid- en trillingsniveaus in de specificatie zijn vastgesteld volgens ISO 28927-3. De waarden kunnen gebruikt worden voor het vergelijken van soortgelijk gereedschap, getest naar deze norm en het beoordelen van de blootstelling aan geluids- en trillingsniveaus.

De waarden gelden voor een normaal gebruik in normale werkomstandigheden. Een slecht onderhouden, onjuist samengestelde of onjuist gebruikte machine produceert mogelijk hogere geluids- en trillingsniveaus. Las tijdens het gebruik van de machine genoeg rustpauzes in waarin de machine onbelast draait of uitgeschakeld wordt.

Maximaliseer de gebruikers veiligheid door het gebruik van de juiste veiligheidsuitrusting. Gehoorbeschermers en handschoenen beschermen u tegen het lawaai en de trillingen geproduceerd door de machine. Gebruik de machine niet onder een normale temperatuur waar trillingen een groter effect zullen hebben.

Geluid

De geluidsrichtlijn werd geïntroduceerd voor de bescherming tegen gezondheids- en veiligheidsrisico door de blootstelling aan geluid gehoorrisico. De richtlijn kan gebruikt worden voor het bepalen van geluidsblootstelling en lichamelijke parameters als piek geluidsdruk en dagelijks en wekelijks blootstellingsniveau. Biedt vooral aandacht aan blootstellingsniveaus en –duur.

Voor meer informatie met betrekking tot de richtlijnen 2003/10/EG en 2000/14/EG gaat u naar de volgende website voor veiligheid en gezondheid op het werk – www.osha.europa.eu

Trilling

De trilling richtlijn 2002/44/EG werd geïntroduceerd voor het beheersen van trillingsniveaus op het werk. De richtlijn geeft machinegebruikers de macht keuzes te maken met betrekking tot gewerkte uren. Regelmatige gebruikers van machines met hoge trillingsniveaus lopen een hoger risico op gezondheidsproblemen. ISO 28927-3 meet trillingen in drie richtingen wat bekend staat als vector meting. Let er bij het gebruik van machines met hoge trillingsniveaus op dat blootstellingsniveau niet overschreden worden. Voor meer informatie met betrekking tot de richtlijn gaat u naar de volgende website voor veiligheid en gezondheid op het werk – www.osha.europa.eu

Algemene veiligheid

- Bij de kans op meervoudige gevaren, leest en begrijpt u de veiligheidsinstructies voor het installeren, gebruiken, repareren, onderhouden, het verwisselen van accessoires of het werken in de buurt van de machine. Doet u dit niet, dan is de kans op serieuze verwondingen groot.
- De machine hoort alleen door gekwalificeerde/getrainde personen geïnstalleerd, aangepast of gebruikt worden
- Modificeer de machine niet. Modificaties verminderen de effectiviteit van veiligheidsmaatregelen en vergroten het risico voor de gebruiker
- Gooi de veiligheidsinstructies niet weg
- Gebruik de machine niet wanneer deze beschadigd is
- Machines horen regelmatig geïnspecteerd te worden om te bevestigen dat de benodigde markeringen van dit ISO 11148 deel leesbaar op de machine gemarkeerd zijn. De gebruiker neemt wanneer nodig contact op met de fabrikant voor het verkrijgen van de juiste markeringslabels.

WAARSCHUWING: De verfspuit is niet geschikt voor gebruik door personen met een verminderde mentale of fysieke bekwaamheid of een gebrek aan ervaring, tenzij de persoon wordt begeleid of geïnstrueerd door een persoon verantwoordelijk voor de veiligheid

Rondvliegende gevaren

- Het falen van het werkstuk, accessoires of de machine zelf kan resulteren in rondvliegende delen op hoge snelheid
- Draag te allen tijde gezichtsbescherming. De beschermingsgraad hoort voor elk gebruik vastgesteld worden
- Bij het gebruik boven het hoofd is het dragen van een veiligheidshelm aanbevolen
- Denk aan de veiligheid van anderen om u heen
- Zorg ervoor dat het werkstuk goed vastgezet is

Verwikkelingsgevaar

- Stikken, scalperen en verwondingen zijn mogelijk het resultaat wanneer losse kleding, sieraden, haar en handschoenen niet weggehouden worden van de machine en de accessoires.

Gebruiksgevaaren

- Het gebruik van de machine kan de gebruikers handen blootstellen aan gevaren als snij-, schuur- en brandwonden
- Draag geschikte handschoenen voor het beschermen van de handen
- Gebruikers horen fysiek in staat te zijn de machine te hanteren
- Houdt de machine juist vast zodat normale en plotselinge bewegingen met beide handen onder controle gehouden kunnen worden
- Zorg voor een stevige en gebalanceerde houding
- Laat de start-en-stop hendel in het geval van een stroomstoring los
- Gebruik alleen smeermiddelen, aanbevolen door de fabrikant
- Het dragen van een veiligheidsbril is een must. Het dragen van beschermende handschoenen en kleding is aangeraden
- Vermijd direct contact met de bewegende onderdelen om verwondingen te voorkomen. Draag geschikte handschoenen voor het beschermen van uw handen
- Gebruik de machine enkel wanneer op het werkstuk gericht
- Bij het gebruik op plastic of andere niet-geleidendes materialen bestaat de kans op elektrostatische ontlading
- Een potentiële explosieve atmosfeer kan ontstaan door stoffen en dampen resulterend uit spuitwerkzaamheden
- Gebruik stofontginning- of onderdrukkingssystemen, geschikt voor het te bewerken materiaal

Gevaar herhaalde bewegingen

- Bij het gebruik van de machine ervaart de gebruiker mogelijk ongemakken in de handen, armen, schouders of andere delen van het lichaam
- De gebruiker hoort tijdens het gebruik van een machine een comfortabele werkhouding aan te houden en bij langere gebruikperiodes regelmatig van houding te wisselen om ongemak en vermoeidheid te voorkomen
- Het ervaren van de volgende symptomen hoort niet negeert te worden: terugkerend ongemak, pijn, tinteling, onveiligheid, stijfheid en brandend gevoel. De gebruiker hoort de werkgever te informeren en gezondheidshulp te raadplegen

Accessoire gevaren

- Ontkoppel de machine van de luchttoevoer voor het vullen of het wisselen van accessoires
- Maak enkel gebruik van accessoire maten en typen aanbevolen door de schuurmachinefabrikant

Werkplaats gevaren

- Misstappen, struikelen en vallen zijn de grootste werkplaatsongeluk-oorzaken. Ben bewust van gladde oppervlakken en gevaren, veroorzaakt door het gebruik van de machine en luchtslangen
- De machine is niet ontworpen voor gebruik in potentiële explosieve atmosferen en is niet geïsoleerd tegen contact met stroom

Stof en damp gevaren

- Stoffen en dampen zijn schadelijk voor de gezondheid en leiden mogelijk tot gezondheidsproblemen als kanker, zwangerschaps-/geboorteproblemen, astma en/of huidontsteking. Riscoafweging en bescherming tegen deze gevaren zijn essentieel
- Riscoafweging bevat de stof als resultaat van het gebruik van de machine en het potentiële gevaar van het bestaande stof
- Gebruik en onderhoud de machine als beschreven in deze handleiding om stof- en dampuitstoot te minimaliseren
- Richt de uitlaat zo dat de stofstoring in de met stof gevulde omgeving geminimaliseerd wordt
- De stof- of dampproductie hoort bij het uitstootingspunt aangepakt te worden

- De interne delen voor stof en dampopvang, ontginning en onderdrukking horen juist gebruikt en onderhouden te worden als beschreven in de instructies van de fabrikant
- Om een onnodige verhoging in stof en dampuitstoot te voorkomen selecteert, onderhoud en vervangt u het gereedschap als aanbevolen
- In overeenstemming met uw werkgever draagt u een geschikt stofmasker als voorgeschreven door het gezondheids- en veiligheidsreglement

Veiligheid pneumatisch gereedschap

Lucht onder druk kan ernstige verwondingen veroorzaken:

- Schakel de luchttoevoer uit, voer luchtdruk in slangen af en ontkoppel het gereedschap van de luchttoevoer wanneer deze niet in gebruik is, voordat accessoires verwisseld worden en reparaties uitgevoerd worden
- Richt de lucht nooit op uzelf of anderen
- Zweepende slangen zijn erg gevaarlijk. Check altijd op beschadigde en losse slangen en aansluitingen
- Bij het gebruik van klauwkoppelingen horen vergrendelpinnen en veiligheidskabel gebruikt te worden om slangaansluiting fouten te voorkomen
- Overschrijdt de maximale luchtdruk, weergegeven op het gereedschap, niet
- Houdt pneumatisch gereedschap nooit bij de luchtslang vast

Trilling gevaren

De trillingen die niet geëlimineerd zijn door het ontwerp en de constructie blijven risicovol. Werkgevers kunnen zo de werkomstandigheden vaststellen waarin de werknemer een risico loopt op blootstelling aan trillingen. Wanneer het trilling niveau, verkregen met behulp van ISO 28927-3, niet overeenkomt met het werkelijke trilling niveau van de machine zal bijkomende informatie verstrekt worden zodat de risico's beoordeeld en behandeld kunnen worden

- Blootstelling aan trilling kan de zenuwen en bloedtoevoer in de handen en armen beschadigen
- Draag warme kleding bij het gebruik in koude omstandigheden en houd uw handen warm en droog
- Bij gevoelloosheid, tintelingen, pijn of wit worden van de huid in uw vingers of handen stopt u onmiddellijk met het gebruik van de machine, vertel uw werkgever en raadpleeg een dokter
- Gebruik en onderhoud de machine als voorgeschreven in de handleiding om onnodige verhoging van trilling niveaus te voorkomen
- Houd de machine met een lichte maar veilige houvast vast waar trillingsniveaus over het algemeen hoger zijn bij een vaste houvast

Veiligheid pneumatisch gereedschap

Lucht onder druk kan ernstige verwondingen veroorzaken:

- Schakel de luchttoevoer uit, voer luchtdruk in slangen af en ontkoppel het gereedschap van de luchttoevoer wanneer deze niet in gebruik is, voordat accessoires verwisseld worden en reparaties uitgevoerd worden
- Richt de lucht nooit op uzelf of anderen
- Zweepende slangen zijn erg gevaarlijk. Check altijd op beschadigde en losse slangen en aansluitingen
- Bij het gebruik van klauwkoppelingen horen vergrendelpinnen en veiligheidskabel gebruikt te worden om slangaansluiting fouten te voorkomen
- Overschrijdt de maximale luchtdruk, weergegeven op het gereedschap, niet
- Houdt pneumatisch gereedschap nooit bij de luchtslang vast

Verfspuit veiligheid

Gevaarlijke omgeving

- Zorg er altijd voor dat er voldoende vrije ruimte is rond het werkgebied. Luchtsslangen kunnen een struikelgevaar kunnen vormen. Leg slangen altijd zodanig dat de risico's zo veel mogelijk beperkt worden

Bescherm uw ogen

- Draag altijd een veiligheidsbril

Bescherm uw gehoor

- Draag altijd oorbescherming

Bescherm uzelf tegen trillingen

- Pneumatisch handgereedschap kan trillingen veroorzaken. Trillingen kunnen ziektes veroorzaken. Handschoenen die de handen van de bediener warm houden kunnen een goede circulatie van het bloed in de vingers bevorderen. Gebruik handgereedschap niet langdurig zonder onderbreking

Beschermende uitrusting

- Draag de juiste beschermende uitrusting. Denk daarbij aan overall, handschoenen, gezichtsbescherming etc.
- Het is de verantwoordelijkheid van de gebruikers, omstanders te voorzien van de juiste beschermende uitrusting

Gebruik de correcte luchtslang

- Gebruik lichtgewichtige slangen om het gereedschap met de toevoer te verbinden
- De lucht hoort via een 8 mm diameter slang met geschikte lengte en voorzien van een vrouwelijke ¼" NPS koppeling toegevoerd te worden. Slangen langer dan 15 m horen 9,5 mm dik te zijn
- Zorg ervoor dat het gereedschap op een schone en gefilterde luchttoevoer is aangesloten

Altijd ontkoppelen

- Zorg ervoor dat het pneumatisch gereedschap volledig gestopt is met werken voor u het neerlegt
- Sluit alle pneumatische gereedschappen af van de luchttoevoer voordat u onderhoudswerkzaamheden verricht of de spuit bijvult
- Zorg er altijd voor dat uw pneumatisch gereedschap uit geschakeld is voordat u deze op de luchttoevoer aansluit. Houd er rekening mee dat pneumatische gereedschappen na het gebruik mogelijk rustdruk bevatten. Tap de luchtdruk na het afsluiten van de luchttoevoer altijd af

Maak geen verkeerd gebruik van de machine

- Laat de luchtdruk niet boven het aanbevolen niveau stijgen. Een overmatige druk leidt tot slijtage van de bewegende delen en mogelijk tot een defect. Teveel druk kan ook een breuk in de behuizing veroorzaken
- Probeer pneumatische gereedschappen niet te modificeren. Het modificeren maakt de garantie ongeldig en kan resulteren in ernstig letsel voor uzelf of personen in uw omgeving

Het gebruik van verfspuiten

- Richt de spuit niet op personen en dieren
- Houd de spuit uit de buurt van hitte en open vlammen

WAARSCHUWING: Oplosmiddelen en verf zijn ontvlambaar, schadelijk en mogelijk giftig. Sommige stoffen zijn extreem ontvlambaar. Hanteer voorzichtig, volgens de instructies van de fabrikant. Berg de middelen in afgesloten, lekkagebestendige containers op. Draag de geschikte beschermende uitrusting en verwijder verf en oplosmiddelen volgens de wettelijke regulaties

WAARSCHUWING: Oplosmiddelen op halogeenkoolwaterstofbasis als trichloorethaan en methyleenchloride 1,1,1, creëren mogelijk een chemische reactie wanneer deze in aanraking komen met aluminium en gegalvaniseerde componenten en worden mogelijk gezien als potentieel explosiegevaar

WAARSCHUWING: Bij het spuiten van coatingmaterialen worden gevaarlijke dampen geproduceerd. Lees alle labels en veiligheidsinstructies aandachtig door. Bij enige twijfel neemt u contact op met de fabrikant. Tijdens het spuiten is het dragen van een stofmasker verplicht. Het stofmasker hoort te passen bij het te spuiten materiaal. Bij het spuiten van verf draagt u een stofmasker onafhankelijk van de omgevingsatmosfeer, of met een ingebouwde filtercombinatie A1/A2-P2. Zorg voor een goede huidbescherming tijdens spuit en schoonmaakprocedures. Draag geschikte beschermende kleding.

WAARSCHUWING: Verstuif geen zuren, bijtende stoffen, verwijderstoffen en soortgelijke stoffen

Productbeschrijving

1	Verfcontainer
2	Deksel met bajonetsluiting
3	Vloeistof verbingsstuk
4	Materiaalmondstuk
5	Luchtmondstuk
6	Luchtmondstuk vergrendeling
7	Gekartelde spraypatroon verstelschroef
8	Hanggat
9	Gekartelde naald verstelschroef
10	Luchtventiel veerzitting
11	Trekker
12	Handvat
13	Snelkoppeling

Intentioneel gebruik

- Pneumatische verfspuit, aangedreven door gefilterde perslucht vanuit een compressor, voor het spuiten van middel vloeibare verf en coatings

Het uitpakken van uw gereedschap

- Pak uw toestel / gereedschap uit. Inspecteer het en zorg dat u met alle kenmerken en functies vertrouwd raakt
- Controleer of alle onderdelen aanwezig zijn en in goede staat verkeren. Als er onderdelen ontbreken of beschadigd zijn, zorg dan dat deze vervangen worden voor u dit toestel / gereedschap gebruikt

Voor gebruik

Het bevestigen van de snelkoppeling

Let op: De sleutel is voorzien van twee verschillende koppelingen

EQ-4 – gebruikt in Europa

EN-6 – gebruikt in de UK

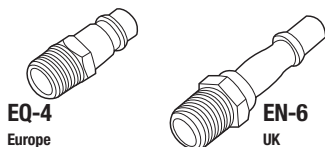

- Selecteer de koppeling, passend bij het te gebruiken luchtsysteem en instaleer als beschreven:

1. Plaats PTFE-tape (niet inbegrepen) op het schroefdraad van de koppeling (13). Dit zorgt voor een luchtdichte afsluiting

Let op: Plaats de tape strak en met de wijsers van de klok mee zodat deze niet los raakt wanneer de koppeling op de machine wordt geschoefd

2. Verwijder de beschermende plug van de luchtinlaat
3. Draai de snelkoppeling met behulp van een steeksleutel (niet inbegrepen) op de luchtinlaat, aan de onderzijde van het handvat
4. Sluit de luchtslang aan, stel de juiste druk in en controleer op lekkages (bijvoorbeeld door het aanbrengen van een kleine hoeveelheid zeepwater op de buitenzijde van de koppelingen)

- Luchtslangen met een bijpassende vrouwelijke snelkoppeling zijn op de machine vast te duwen

Het bevestigen van de verfcontainer

- Schroef de verfcontainer (1) met de hand op het verbindingstuk (3) van de verfspuit vast

Aansluiting van de luchtvoevoer

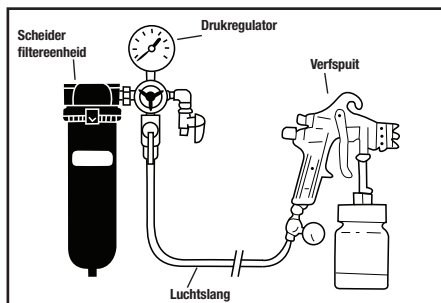

- Dit gereedschap hoort aangesloten te worden op een schone en droge luchtvoevoer, met een interne waterscheider en filter

WAARSCHUWING: De verfspuit mag onder geen enkele omstandigheden op een persluchtsysteem met een ingebouwde smeervoorziening gebruikt worden

Let op: Het verkrijgen van een fijn spraypatroon zonder het gebruik van een hoogwaardige filter is vrijwel onmogelijk

- Laat de luchtdruk niet boven het maximum reiken (zie specificatie details)
- Zorg dat het water dagelijks uit de luchtvoevoer wordt afgevoerd
- Zorg ervoor dat u de juiste onderdelen (slangen, bevestigingsonderdelen, etc.) heeft voor het gebruik van de benodigde luchtdruk

Gebruik geen niet-geleide buizen om de opbouw van elektrische lading te voorkomen

Het stellen van de luchtdruk

- De druk hoort juist gesteld te worden voor de luchtdrukkzakking tussen de compressor en de verfspuit
- Gebruik de aanbevolen slangdiameter voor het minimaliseren van de drukzakking en verstel de luchtdruk volgens de specificaties

BELANGRIJK: Om overspray te minimaliseren en maximale efficiëntie te bereiken, spuit u met de laagst mogelijke luchtdruk

Verf voorbereiding

WAARSCHUWING: Zorg ervoor dat het type verf/oplosmiddel geschikt is voor het gebruik met het materiaal en dit type verfspuit

- Meng en filter het te spuiten materiaal volgens de instructies van de fabrikant
- Verwijs naar de instructies van de fabrikant voor de juiste opbergwijze van voorbereid materiaal

Het vullen van de verfcontainer

1. Zorg ervoor dat de verfspuit ontkoppeld is van de luchtvoevoer
2. Open de deksel met de bajonetsluiting (2)
3. Controleer of de zegeling in de deksel beschadigd of versleten is
4. Vul de container tot het gewenste niveau

Let op: De maximale vulhoogte is ongeveer 10 mm onder de schouder van de container

5. Plaats de deksel terug op de container en sluit deze met de hand

Let op: De deksel is voorzien van een kleine opening voor drukequatie en is daarom niet volledig afgesloten. Zorg dat u geen verf door het gat morst. Het gaatje in de deksel hoort schoon en vrij van verstoppingen te blijven

Het verstellen van de verfspuit

Let op: Maak uzelf bekend met de gebruikwijze van de verfspuit voordat u deze verinst

Stel de machine in de beginstand

1. Schroef de gekartelde naald verstelschroef (9) voorzichtig rechtsom tot deze niet meer verder gedraaid kan worden

WAARSCHUWING: De verfnaald raakt gemakkelijk beschadigd. Gebruik niet te veel kracht

2. Schroef de gekartelde spraypatroon verstelschroef (7) rechtsom tot deze niet meer verder gedraaid kan worden

WAARSCHUWING: Gebruik niet te veel kracht waar dit de ventielzitting kan beschadigen

3. Draai de lucht mondstuk vergrendeling (6) een kwartslag los zodat het lucht mondstuk (5) versteld kan worden

Het verstellen van materiaal uitgang:

1. Sluit de verfspuit op de luchtvoevoer aan
2. Richt de spuit op een groot stuk karton of een gelijksoortig materiaal
3. Houd de spuit stevig vast en knijp de trekker (11) in

Let op: In de beginstand hoort er geen materiaaluitgang te zijn

4. Draai de gekartelde verstelschroef (9) linksom om de materiaalstroom te openen
5. Verstel tot de vereiste uitgang is bereikt

Het verstellen van het spraypatroon

Let op: Herstel de materiaalstroom wanneer het spraypatroon aangepast wordt

1. Draai de gekartelde patroon verstelschroef (7) langzaam linksom om het spraypatroon aan te passen. Draai tot het vereiste patroon is bereikt

Let op: Het linksom draaien van de schroef maakt het patroon breder, het rechtsom draaien van de schroef maakt het patroon smaller en meer rond

2. Draai het luchtmondstuk (5) om de gerichtheid van het patroon te verstellen (zie Fig. A)
3. Wanneer het vereiste patroon bereikt is, laat u de trekker (11) los en draait u de lucht mondstuk vergrendeling met de hand vast om het luchtmondstuk in plaats te vergrendelen

Let op: Bij de meeste gebruiken horen de vleugels op het mondstuk horizontaal te staan voor het verkrijgen van een verticaal spraypatroon, wat een maximale bedekking geeft wanneer de spuit parallel van links naar rechts over het oppervlak wordt gevoerd

Fig. A

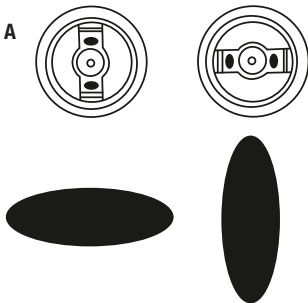

Gebruik

Trekker bediening

- De trekker is voorzien van een 2-stap mechanisme
- Knijp de trekker tot de eerste stap in om de luchtstroom te starten
- Knijp de trekker verder in om de verfstroom te starten

Let op: Het verstellen van de patroon verstelschroef (9) bepaald hoe ver de trekker ingeknepen kan worden

Spraytechniek

- Voor het verkrijgen van een even bedekking hoort het materiaal volgens de instructies van de fabrikant verdunt en voorbereid te worden
- De spuit hoort schoon en juist gevuld te zijn, het spraypatroon hoort verstelt te worden en de compressor hoort op de juiste druk gesteld te worden
- Test de verfspuit en pas de instellingen volgens 'Het verstellen van de verfspuit' aan voor het verkrijgen van de beste resultaten
- Houdt de verfspuit op ongeveer 200-250 mm afstand van het oppervlak
- Spuit de randen van het werkstuk eerst. Overlap ongeveer 50% van elk gespoten lijn
- Spuit in een continue beweging. Houd uw handen stabiel en breng de verf in een rechte doorgang op het werkstuk aan (zie Fig. B)
- Breng de verf niet in een boogvorm aan. Dit resulteert in een ongelijke dekking (zie Fig. B)
- Voorkom het zwaaien van de spuit, waar dit resulteert in een onstabiele luchttoegang en het ontsnappen van spraymateriaal
- Visualiseer het sprayproces voordat u met het sprayen begint. Begin met het minst zichtbare deel en werk naar de zichtbare delen. Dit creëert een gelijke afwerking, laat u de kritische plekken zien en laat u rondom plekken werken die al bedekt zijn
- Ontkoppel de spuit na het gebruik onmiddellijk van de luchttoevoer

WAARSCHUWING: Pneumatische machines bevatten mogelijk achtergebleven luchtdruk. Verwijder deze luchtdruk nadat de luchttoevoer is uitgeschakeld

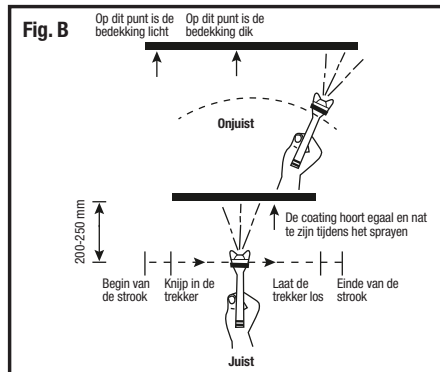

Onderhoud

WAARSCHUWING: Ontkoppel de machine van de luchttoevoer voordat u de machine schoonmaakt of enig onderhoud uitvoert

WAARSCHUWING: Draag de benodigde beschermende uitrusting, waaronder een beschermende bril, een stofmasker en beschermende handschoenen, bij het uitvoeren van schoonmaakwerkzaamheden

WAARSCHUWING: De meeste oplosmiddelen, gebruikt bij vertoepassingen zijn giftig en uiterst ontvlambaar. Neem de lokale wetten betreft de hantering, opberging en verwijdering van deze middelen in acht

Let op: Uw verfspuit is een precisie instrument en hoort daar naar gebruikt te worden voor het verkrijgen van constante, professionele resultaten

- De meest voorkomende problemen met verfspuiten worden veroorzaakt door opgedroogde verf in het mondstuk of interne vloeistof doorgangen
- Maak de gehele verfspuit na elk gebruik en bij het wisselen van materiaaltype grondig schoon
- Gebruik hetzelfde oplosmiddel voor het schoonmaken als dat gebruikt voor het verdunnen van de verf

Algemene schoonmaak na gebruik

1. Ontkoppel de verfcontainer en leeg het overgebleven materiaal in een geschikte container. Maak de verfcontainer grondig met een geschikt oplosmiddel en schone doek schoon
2. Maak de mondstuksamenstelling, de deksel en de pakking schoon
3. Giet een kleine hoeveelheid oplosmiddel in de schone verfcontainer en bevestig deze op de spuit
4. Sluit de verfspuit op de luchttoevoer aan
5. Richt de spuit op een lege container en spray de inhoud tot deze helder uit het mondstuk komt
6. Schakel de luchttoevoer uit en ontkoppel de verfspuit
7. Ontkoppel de verfcontainer, leeg het overgebleven oplosmiddel en laat alle onderdelen drogen
8. Bevestig de verfcontainer voordat u de spuit opbergt

WAARSCHUWING: In sommige gebieden is het schoonmaken met oplosmiddelen in de open lucht verboden. Maak uzelf bekend met de lokale wetgeving betreft het schoonmaken met oplosmiddelen en pas de aanbevolen procedures toe

Speciale schoonmaakprocedures voor mondstukken en naalden

WAARSCHUWING: Alle mondstukken en naalden zijn nauwkeurig gefabriceerd en horen voorzichtig gehanteerd te worden. Beschadiging en wisselingen veroorzaken verslechterde prestaties

WAARSCHUWING: De vloeistofnaald heeft een lange, scherpe punt en hoort voorzichtig gehanteerd te worden

1. Verwijs naar de montage diagram en haal de verfspuit voorzichtig uit elkaar
2. Om de naald en het mondstuk schoon te maken dompelt u deze in een geschikt oplosmiddel en maakt u deze met een zachte borstel schoon

Let op: Dompel de gehele verfspuit nooit in een oplosmiddel. Dit beschadigt pakkingen en verwijdert smeermiddelen

3. Blaas alle onderdelen met perslucht schoon

WAARSCHUWING: Steek geen metalen voorwerpen in de gaten van het mondstuk. Wanneer hardnekkig schoonmaken vereist is gebruikt u enkel hulpmiddel uit materialen zachter dan messing

Smeren

- Een aantal delen van de spuit horen vrij te blijven van olie en smeermiddelen. Andere delen horen regelmatig gesmeerd te worden
- Pakkingen, lagers en O-ringen horen licht gesmeerd te worden met een special verfspuit smeersel. Breng een lichte hoeveelheid vaseline aan op de veren







Opberging

- Berg de machine op een droge en veilige plek, buiten het bereik van kinderen op

Verwijdering

- Pneumatische machines mogen niet met uw huishoudelijk afval worden weggegooid
- Pneumatische machine bevatten mogelijk sporen van olie en andere smeermiddelen
- Verf, oplosmiddelen en schoonmaakmiddel horen volgens de instructies van de fabrikant weggegooid te worden
- Neem contact op met uw gemeente voor informatie betreffende de verwijdering van pneumatisch gereedschap

Probleemopsporing

Probleem	Mogelijke oorzaak	Oplossing
De spuit sprayt niet	Geen luchtdruk	Controleer de luchttoevoer
	Materiaal te dik	Verdun het materiaal
	Geblokkeerde filter	Neem de filter uit de verfcontainer en maak met een geschikt middel schoon
	De spuit is fout afgesteld	Volg de verstelprocedure
Sputteren 	Te laag vloeistofniveau	Vul de verfcontainer
	Droge of versleten naaldzitting laat lucht in de verfdoorgang	Sluit de dichting
	Lekkend verfcontainer aansluitpunt	Check de O-ring en draai de verfcontainer goed vast
	Verstopping in vloeistofdoorgang	Neem de filter uit de verfcontainer en maak met een geschikt middel schoon. Spoel de spuit met het oplosmiddel door
	De naald zit te los wat zorgt voor lekkages	Sluit of vervang de dichting
Boogvormig spraypatroon 	Hoorngaten zitten verstopt	Verwijder de verstopping in de hoorngaten
	Oneven vloeistofvolume in de hoorngaten zorgen voor een vloeistofomleiding	
Ongelijk verdeeld spraypatroon 	Materiaal hoopt op aan de buitenzijde van de punt of middeleste gat, of blokkeert het mondstuk gedeeltelijk	Verwijder de verstopping
	Los vloeistofmondstuk	Draai het mondstuk vast
Midden van spraypatroon te smal 	Te hoge luchtdruk	Verlaag de luchtdruk
	Te dunne verf	Dik de verf aan
Te smal spraypatroon 	Te lage luchtdruk	Verhoog de luchtdruk
	Te dikke verf	Dun de verf uit
Minimale of geen verfuigang	Geblokkeerde vloeistofdoorgang	Verwijder de verstoppingen
	Geblokkeerde luchtgaten in het mondstuk	
	Te kleine vloeistofnaaldslag	Pas de vloeistofnaaldslag aan
Overmatige overspray	Te hoge luchtdruk	Verlaag de luchtdruk
	Verfspuit wordt te ver van het werkstuk gehouden	Houd de spuit op de juiste afstand
	Verkeerde spraybeweging	Pas de juiste spraybeweging toe
Droge spray	Te hoge luchtdruk	Verlaag de luchtdruk
	Onjuist voorbereid materiaal	Pas de vloeibaarheid aan
	Verfspuit wordt te ver van het werkstuk gehouden	Houd de spuit op de juiste afstand
	Te snelle spuitbeweging	Houd de juiste snelheid aan
	Onjuist afgestelde spuit	Volg de juiste verstelprocedure
Uitlopen 	Te hoge materiaalstroming	Verlaag de materiaalstroming
	Te dunne verf	Pas de dikte van de verf aan
	Gekantelde verfspuit	Houd de spuit recht op het oppervlak

Wanneer bovenstaande oplossingen niet werken neemt u contact op met de verkoper of een Silverline service center

Silverline Tools Garantie

Dit Silverline product komt met 3 jaar garantie.

Registreer dit product binnen 30 dagen van aankoop op www.silverlinetools.com om in aanmerking te komen voor 3 jaar garantie. De garantieperiode begint op de datum van aankoop op het ontvangstbewijs.

Het gekochte product registreren

Ga naar: silverlinetools.com, kies Registration (registratie) en voer het volgende in:

- Uw persoonlijke gegevens
- De gegevens van het product en de aankoop

U ontvangt het garantiebewijs in PDF-vorm. Druk het af en bewaar het bij het product.

Voorwaarden

De garantieperiode gaat in vanaf de datum van aankoop op het ontvangstbewijs.

BEWAAR HET ONTVANGSTBEWIJS OP EEN VEILIGE PLAATS

Als dit product binnen 30 dagen van de aankoopdatum een fout heeft, breng het dan naar de winkelier waar u het heeft gekocht, met uw ontvangstbewijs, en met vermelding van de details van de storing. U kunt om een nieuwe vragen of om uw geld terug.

Als dit product na de periode van 30 dagen een fout heeft, stuur het dan naar:

Silverline Tools Service Centre

PO Box 2988

Yeovil

BA21 1WU, GB

Alle claims moeten binnen de garantieperiode worden ingediend.

U moet het originele ontvangstbewijs geven met de datum van aankoop, uw naam, adres en plaats van aankoop voordat er aan kan worden gewerkt.

U moet nauwkeurige gegevens verschaffen van de fout die verholpen moet worden.

Claims die binnen de garantieperiode worden ingediend, worden door Silverline Tools nagelopen om te kijken of het probleem een kwestie is van de materialen of de fabricage van het product.

De verzendkosten worden niet vergoed. De geretourneerde items moeten voor de reparatie in een redelijk schone en veilige staat verkeren en moeten zorgvuldig worden verpakt om schade en letsel tijdens het vervoer te voorkomen. Ongeschikte en onveilige leveringen kunnen worden afgewezen.

Al het werk wordt uitgevoerd door Silverline Tools of een officiële reparatiedienst.

De garantieperiode wordt niet door de reparatie of vervanging van het product verlengd.

Defecten waarvan wij beschouwen dat ze onder de garantie vallen, worden verholpen door middel van gratis reparatie van het gereedschap (exclusief verzendingskosten) of door vervanging door een gereedschap in perfecte staat van werking.

De ingehouden gereedschappen of onderdelen die zijn vervangen, worden het eigendom van Silverline Tools.

De reparatie of vervanging van het product onder garantie zijn voordelen die bijkomstig zijn aan uw wettelijke rechten als consument, en hebben daar geen invloed op.

Wat is gedekt:

De reparatie van het product, mits naar tevredenheid van Silverline Tools kan worden vastgesteld dat de gebreken het gevolg zijn van defecte materialen of fabrieksfouten binnen de garantieperiode.

Onderdelen die niet meer verkrijgbaar zijn en die niet meer worden vervaardigd worden door Silverline Tools vervangen door een functionele vervanging.

Gebruik van dit product in de EU.

Wat niet is gedekt:

Silverline Tools geeft geen garantie op reparaties als gevolg van:

Normale slijtage veroorzaakt door gebruik in overeenstemming met de bedieningsinstructies zoals zaagbladen, borstels, riemen, gloeilampen, batterijen enz.

De vervanging van geleverde accessoires zoals boortjes, zaagbladen, schuurvellen, snijschrijven en aanverwante producten.

Accidentele schade, storingen veroorzaakt door nalatigheid in gebruik of verzorging, misbruik, verwaarlozing, onvoorzichtige bediening en hantering van het product.

Gebruik van het product voor andere doeleinden dan normaal huishoudelijk gebruik.

Alle soorten wijzigingen en modificaties van het product.

Gebruik van andere onderdelen en accessoires dan de originele onderdelen van Silverline Tools.

Defecte installatie (behalve wanneer geïnstalleerd door Silverline Tools).

Reparaties of wijzigingen die zijn uitgevoerd door anderen dan Silverline Tools of diens officiële reparatiediensten.

Behalve claims voor het recht op correctie van fouten van het gereedschap volgens de bepalingen van deze garantie zijn geen andere claims gedekt.

EG-verklaring van overeenstemming

De ondergetekende: Mr. Darrell Morris

Gemachtigd door: Silverline Tools

Verklaart dat

Identificatienummer: 196536

Beschrijving: Aanzuig verfspuitpistool

Voldoet aan de volgende richtlijnen:

- Machinerichtlijn 2006/42/EG
- EN1953:1998+A1:2009

Keuringsinstantie: SLG Prüf – und Zertifizierungs GmbH, Dongguan, China

De technische documentatie wordt bijgehouden door: Silverline Tools

Datum: 11-06-2013

Handtekening:

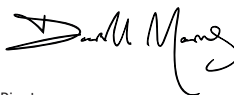

Directeur

Naam en adres van fabrikant of gemachtigde:

Powerbox International Ltd, Boundary Way, Lufton Trading Estate, Yeovil, Somerset, BA22 8HZ Verenigd Koninkrijk

Assembly Diagram

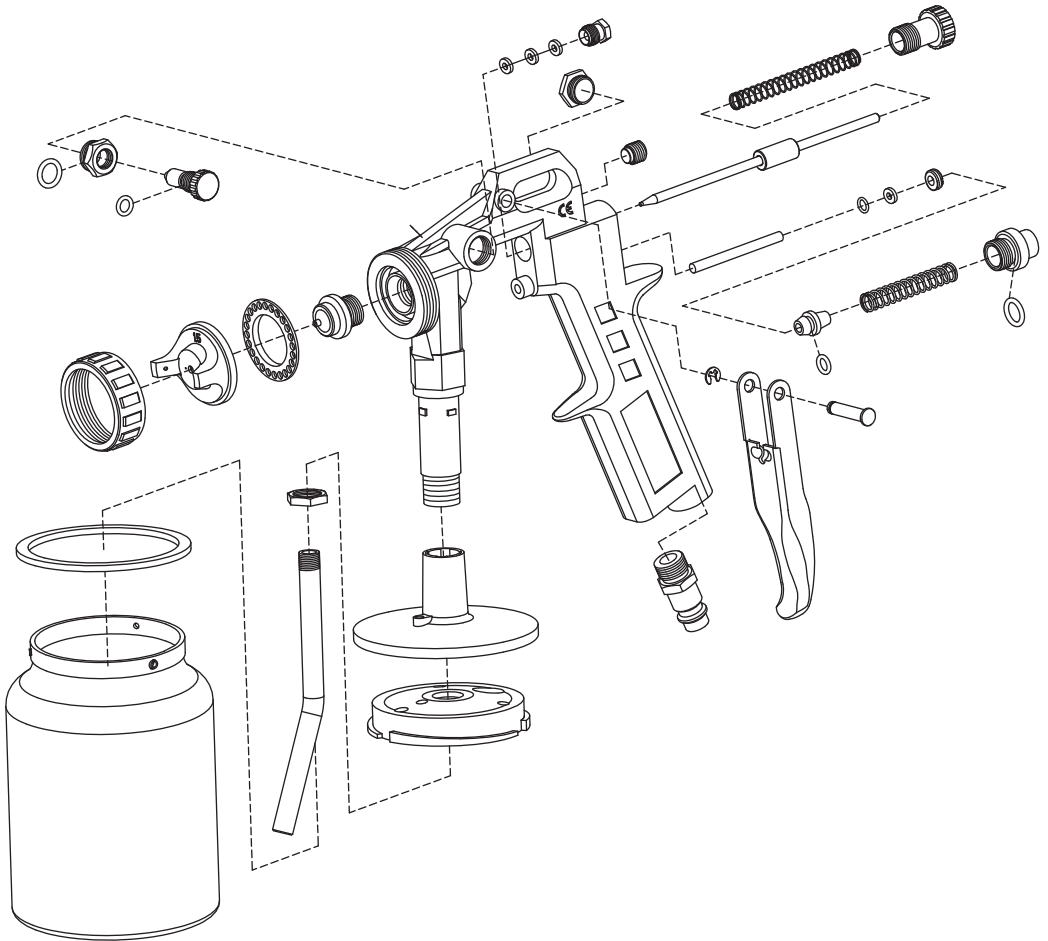



IMPORTANT NOTE: THE PARTS DIAGRAMS SUPPLIED IN THIS MANUAL ARE FOR REFERENCE ONLY. THE MANUFACTURER MAKES NO REPRESENTATION OR WARRANTY OF ANY KIND TO THE CUSTOMER THAT HE OR SHE IS QUALIFIED TO MAKE ANY REPAIRS TO THE PRODUCT, OR CARRY OUT OTHER ASSEMBLY/DISASSEMBLY PROCEDURES. THE MANUFACTURER EXPRESSLY STATES THAT ALL REPAIRS AND PART REPLACEMENTS MUST BE UNDERTAKEN ONLY BY A CERTIFIED TECHNICIAN AT AN AUTHORISED SILVERLINE SERVICE CENTRE, AND NOT BY THE CUSTOMER. THE CUSTOMER ASSUMES ALL RISK AND LIABILITY ARISING THROUGH HIS OR HER REPAIRS TO THE ORIGINAL PRODUCT, REPLACEMENT OF PARTS OR OTHER MODIFICATION OF THE ORIGINAL PRODUCT. DIAGRAMS ARE FOR ILLUSTRATION PURPOSES ONLY. SILVERLINE DOES NOT SUPPLY SPARE PARTS FOR THIS ITEM.



IMPORTANT : LES DIFFÉRENTES PIÈCES ILLUSTRÉES DANS LE SCHÉMA FIGURANT DANS CE MANUEL NE SONT PRÉSENTÉES QU'À TITRE DE RÉFÉRENCE. LE FABRICANT N'OFFRE NI IMPLICATION NI GARANTIE QUE SES CLIENTS PUISSENT ÊTRE QUALIFIÉS POUR EFFECTUER DES RÉPARATIONS SUR L'APPAREIL, OU EFFECTUER LES OPÉRATIONS D'ASSEMBLAGE OU DE DÉASSEMBLAGE. LE FABRICANT STIPULE EXPRESSÉMENT QUE TOUTE RÉPARATION ET TOUT REMPLACEMENT DE PIÈCES DOIVENT ÊTRE UNIQUEMENT RÉALISÉS PAR UN TECHNICIEN QUALIFIÉ DANS UN CENTRE DE RÉPARATION AGRÉÉ SILVERLINE, ET NON PAS PAR LE CLIENT. LE CLIENT ASSUME L'INTÉGRALITÉ DES RISQUES ET DES RESPONSABILITÉS DE SES PROPRES RÉPARATIONS, REMPLACEMENTS DE PIÈCES ET MODIFICATIONS EFFECTUÉS SUR LE PRODUIT INITIAL. LES SCHÉMAS NE SONT PRÉSENTÉS QU'À TITRE D'ILLUSTRATION. SILVERLINE NE FOURNIT AUCUNE PIÈCE DE RECHANGE POUR CE PRODUIT.



WICHTIGER HINWEIS: DIE STÜCKLISTEN UND EXPLOSIONSZEICHNUNGEN IN DIESER BETRIEBSANLEITUNG SIND UNVERBINDLICH UND DIENEN LEDIGLICH ALS REFERENZ. DER HERSTELLER ÜBERNIMMT BEZÜGLICH EIGENMÄCHTIG DURCHFÜHRTER REPARATUREN UND/ODER ANDERER MONTAGE-/DEMONTAGVERFAHREN AM WERKZEUG KEINERLEI GEWÄHRLEISTUNG ODER GARANTIE GEGENÜBER DEM/DER KÄUFER(-IN). DER HERSTELLER WEIST AUSDRÜCKLICH DARAUFG HIN, DASS SÄMTLICHE INSTANDESETZUNGSARBEITEN UND DER AUSTAUSCH VON ERSATZTEILEN AUSSCHLIEßLICH VON EINEM GEPRÜFTEN TECHNIKER BEI EINER VON SILVERLINE ZUGELASSENEN REPARATURWERKSTATT UND NIEMALS VOM KÄUFER SELBST DURCHFÜHRT SIND. DER KÄUFER ÜBERNIMMT SÄMTLICHE RISIKEN UND JEDLICHE HAFTUNG IM ZUSAMMENHANG MIT EIGENMÄCHTIG DURCHFÜHRTEN REPARATUREN AM ORIGINALPRODUKT SOWIE DEM AUSTAUSCH VON TEILEN UND ANDEREN MODIFIZIERUNGEN DES ORIGINALPRODUKTS. ABBILDUNGEN SIND NUR ZU ILLUSTRATIONSZWECKEN. NICHT ALLE KOMPONENTEN SIND ALS ERSATZTEILE LIEFERBAR.



ATENCIÓN: LOS DIAGRAMAS INCLUIDOS EN ESTE MANUAL SE OFRECEN ÚNICAMENTE COMO REFERENCIA. EL FABRICANTE NO SE HACE RESPONSABLE DE LOS DAÑOS OCASIONADOS POR NO SEGUIR LOS PROCEDIMIENTOS DE MONTAJE/DESMONTAJE INDICADOS EN ESTE MANUAL. EL FABRICANTE TAMPOCO SE HACE RESPONSABLE DE LOS DAÑOS OCASIONADOS DEBIDO A LAS REPARACIONES HECHAS POR EL MISMO USUARIO. EL FABRICANTE DECLARA EXPRESAMENTE QUE TODAS LA PIEZAS DEBEN DE SER REEMPLAZADAS Y REPARADAS ÚNICAMENTE EN SERVICIOS TÉCNICOS SILVERLINE AUTORIZADOS. EL USUARIO ASUME TODO EL RIESGO Y RESPONSABILIDAD OCASIONADOS POR REPARACIONES Y MODIFICACIONES DEL PRODUCTO ORIGINAL REALIZADAS ÚNICAMENTE POR EL MISMO. LOS DIAGRAMAS INCLUIDOS EN ESTE MANUAL SE OFRECEN ÚNICAMENTE COMO ILUSTRACIÓN. SILVERLINE NO DISPONE DE PIEZAS DE RECAMBIO PARA ESTE PRODUCTO.



NOTA IMPORTANTE: I SCHEMI DELLE PARTI FORNITI IN QUESTO MANUALE SONO SOLO COME RIFERIMENTO. IL PRODUTTORE NON RILASCIATA ALCUNA DICHIARAZIONE O GARANZIA DI ALCUN TIPO AL CLIENTE CHE LUI O LEI È QUALIFICATO PER EFFETTUARE RIPARAZIONI AL PRODOTTO, O SVOLGERE ALTRE MONTAGGIO / PROCEDURE DI SMONTAGGIO. IL PRODUTTORE STABILISCE ESPRESSAMENTE CHE TUTTE LE RIPARAZIONI E SOSTITUZIONE DEI COMPONENTI DEVONO ESSERE EFFETTUATE SOLO DA UN TECNICO CERTIFICATO PRESSO UN CENTRO DI ASSISTENZA AUTORIZZATO SILVERLINE, E NON DAL CLIENTE. IL CLIENTE SI ASSUME OGNI RISCHIO E RESPONSABILITÀ DERIVANTI ATTRAVERSO LA SUA RIPARAZIONI AL PRODOTTO ORIGINALE, SOSTITUZIONE DI PARTI O ALTRA MODIFICAZIONE DEL PRODOTTO ORIGINALE. I DIAGRAMMI SONO SOLO A SCOPO ILLUSTRATIVO. SILVERLINE NON FORNISCE RICAMBI PER QUESTO ARTICOLO.



BELANGRIJKE MEDEDELING: HET ONDERDELEN DIAGRAM IN DEZE HANDLEIDING IS ENKEL TE GEBRUIKEN ALS VERWIJZING. ALLE MONTAGE EN DEMONTAGE PROCEDURES HOREN ENKEL DOOR EEN GECERTIFICEERDE TECHNIEU, BIJ EEN GEAUTORISEERD SILVERLINE SERVICE CENTER UITGEVOERD TE WORDEN. DE KLANT IS VOLLEDIG VERANTWOORDELIJK EN AANSPRAKELIJK VOOR DE RISICO'S EN GEVOLGEN DIE ONTSTAAN BIJ DE DOOR HEM/HAAR UITGEVOERDE REPARATIES EN/OF AANPASSINGEN AAN HET ORIGINELE PRODUCT. DE FABRIKANT GEEFT IN GEEN ENKEL GEVAL EEN GARANTIE. DIAGRAMMEN ZIJN SLECHTS TE GEBRUIKEN VOOR ILLUSTRATIE DOELEN. NIET ALLE COMPONENTEN ZIJN ALS RESERVEONDERDELEN BIJ SILVERLINE VERKRIJGBAAR.



GB 3 Year Guarantee

*Register online within 30 days. Terms & Conditions apply

F Garantie de 3 ans

*Enregistrez votre produit en ligne dans les 30 jours. Sous réserve des termes et conditions appliquées

D 3 Jahre Garantie

*Innerhalb von 30 Tagen online registrieren. Es gelten die Allgemeinen Geschäftsbedingungen

ESP 3 años de garantía

*Registre su producto online durante los primeros 30 días. Se aplican términos y condiciones

I 3 anni di garanzia

*Registrarsi on-line entro 30 giorni. Termini e Condizioni si applicano

NL 3 jaar garantie

*Registreer uw product binnen 30 dagen online. Algemene voorwaarden zijn van toepassing